

# Notice d'utilisation

## **PROTEXIOM** 65

Systeme évolutif d'alarme sans fil  
avec transmetteur téléphonique et sirène intégrés  
3 zones indépendantes



# Avertissement

Les 5 éléments du PROTEXIOM 65 étant déjà reconnus entre eux, votre système est prêt à l'emploi une fois l'installation murale réalisée, les piles installées et les tests de bon fonctionnement effectués.

**En page 4, vous trouverez un mode d'installation et un mode d'utilisation simplifiés pour vous permettre d'installer et d'utiliser rapidement votre système PROTEXIOM.**

- Pour autant, nous vous recommandons fortement :
- de lire attentivement cette notice d'utilisation en suivant très précisément pas à pas les indications de montage et de fonctionnement pour utiliser dans les meilleures conditions votre système d'alarme PROTEXIOM.
  - de bien conserver cette notice d'utilisation pendant toute la durée de vie du produit.
  - de compléter et de retourner impérativement le Certificat de garantie joint à cette notice ainsi que la photocopie de la facture d'achat à l'aide de l'enveloppe « T » jointe (voir page 39).

Il est par ailleurs indispensable, pour assurer votre sécurité, d'observer au niveau du comportement un minimum de précautions :

1. Bien verrouiller toutes les issues (portes, fenêtres,...).
2. Ne jamais cacher les clefs à l'extérieur (paillason, pot de fleurs, boîte à lettres,...).
3. Ne faire figurer sur votre porte-clefs ni nom, ni adresse.
4. Ne jamais laisser la télécommande visible (sur un meuble, une table,...).
5. Ne jamais laisser sur votre répondeur un message signalant votre absence.

# Sommaire

<b>Mode d'installation et mode d'utilisation simplifiés</b>	<b>4</b>	<b>Utilisation à distance par téléphone</b>	<b>31</b>
<b>Présentation</b>	<b>5</b>	Mise en marche/arrêt de l'alarme à distance	31
<b>Composez vous-même votre système d'alarme</b>	<b>6</b>	Envoi à distance d'un message d'alarme	31
<b>Principe de fonctionnement</b>	<b>7</b>	<b>Changement des piles</b>	<b>32</b>
<b>Caractéristiques techniques du transmetteur téléphonique intégré</b>	<b>12</b>	<b>En cas de perte ou de vol d'une télécommande</b>	<b>33</b>
<b>Mise en service</b>	<b>12</b>	<b>Modification ou oubli du code confidentiel du clavier mural ou du clavier d'informations</b>	<b>33</b>
Organisation générale de l'installation	12	<b>Pour compléter votre installation</b>	<b>34</b>
Installation murale et mise en place des piles	14	<b>Conseils pratiques en cas de non fonctionnement</b>	<b>34</b>
Initialisation	22	<b>Tableaux récapitulatifs de fonctionnement du système</b>	<b>35</b>
Changement d'affectation de zone d'un détecteur d'intrusion	23	Tableau 1 : Comportement du système lors de la mise sous alarme	35
Tests de fonctionnement	23	Tableau 2 : Comportement du système lors de l'arrêt	36
Fonction supervision	24	Tableau 3 : Comportement du système sous alarme	37
<b>Paramétrage du système à distance</b>	<b>25</b>	Tableau 4 : Comportement du système à l'arrêt	38
Accès à distance avec le transmetteur	25	<b>Garantie</b>	<b>39</b>
Mémorisations à distance	25	<b>Service après-vente</b>	<b>39</b>
<b>Utilisation</b>	<b>27</b>		
Marche/arrêt du système d'alarme	27		
Surveillance d'intrusion	27		
Surveillance d'alarmes domestiques	29		
Alerte en cas d'intrusion ou d'anomalie domestique	29		
Affichage et mémorisation des alarmes sur le clavier d'informations	29		
Affichage et mémorisation des informations de fonctionnement sur le clavier d'informations	30		

## Mode d'installation simplifié

### Installation

- Fixer le fond de la centrale/transmetteur/sirène, le fond des détecteurs de mouvement et le fond du clavier au mur, et fixer le fond du détecteur d'ouverture et son aimant sur la porte ou la fenêtre à protéger (page 16).
- Connecter les piles et refermer les capots des détecteurs de mouvement, du clavier, du détecteur d'ouverture puis de la centrale/transmetteur/sirène (page 16).
- Les éléments du système PROTEXIOM livrés dans le kit sont déjà reconnus entre eux. Si votre installation ne comporte pas d'autres éléments, passer directement au paragraphe en colonne de droite «Test de liaison des détecteurs».
- Le clavier est livré avec le code d'accès usine 1234. Pour le personnaliser, voir page 22.

### Initialisation d'éléments supplémentaires

L'initialisation d'éléments supplémentaires se fait à partir du clavier livré dans le kit :

- taper le code d'accès (1234 si code usine) + maintenir appuyée la touche OFF jusqu'au 2<sup>ème</sup> bip sonore sur la centrale,

Vous disposez de 2 minutes pour :

- appuyer 1 fois sur la touche en façade de chaque élément supplémentaire : 1 bip sur la centrale
- appuyer (appui long) sur la touche OFF de chaque télécommande supplémentaire : 1 bip sur la centrale

### Test de liaison des détecteurs

Appuyer 1 fois sur la touche en façade de chaque détecteur : un bip sonore doit retentir sur la centrale/transmetteur/sirène et chaque autre sirène.

### Test de liaison du clavier

Composer le code de base à 4 chiffres 1234 et appuyer sur la touche OFF du clavier : un bip sonore doit retentir sur la centrale/transmetteur/sirène et chaque autre sirène (si les bips sont programmés).



### Test de couverture des télécommandes

Appuyer sur la touche OFF de la télécommande en divers endroits à l'intérieur comme à l'extérieur de l'habitat : un bip sonore doit retentir sur la centrale/transmetteur/sirène et chaque autre sirène à chaque appui, vous permettant de délimiter la portée de la télécommande en fonction de l'environnement.

## Mode d'utilisation simplifié

### Mise sous alarme (page 27)

Appuyer sur la touche ON du clavier ou d'une télécommande :

- 2 bips sonores, si mise en marche partielle
- 3 bips sonores, si mise en marche totale
- Si une série de bips est émise alors il y a :
  - soit un défaut pile  ,
  - soit une perte de liaison (défaut supervision)  



Les zones 1, 2 et 3 sont sous alarme immédiatement, la zone 1 temporisée sera sous alarme au bout de 2 minutes (+ 1 bip sonore à la fin de cette temporisation de sortie).

### Arrêt (page 28)

Composer votre code d'accès (1234 si code usine) + OFF sur le clavier ou appuyer sur la touche OFF d'une télécommande :

- 1 bip sonore.

Si une série de bips est émise alors il y a une alarme mémorisée .

Vous pouvez voir le type de défaut sur le clavier d'informations grâce aux voyants  ,  , ①, ②, ou ③. Pour identifier l'origine du défaut, vous devez appuyer sur la touche en façade de chaque élément.

- 1 bip sonore, si élément non concerné par le défaut
- une série de bips sonores émise ou pas de bip, si l'élément est à l'origine du défaut.

# Présentation

**Le système d'alarme sans fil PROTEXIOM, en liaison radio permanente avec des détecteurs d'intrusion et des détecteurs domestiques, permet en local de détecter et d'alerter.**

Évolutif, on peut associer à PROTEXIOM jusqu'à **32 éléments périphériques** parmi :

- des détecteurs de mouvement miniaturisés
- des détecteurs de mouvement pour habitat avec chien
- des détecteurs d'ouverture miniaturisés
- des détecteurs d'ouverture et de bris de vitre
- des détecteurs audiosoniques de bris de vitres

- des détecteurs pour volet roulant
- des détecteurs de fumée
- des détecteurs de présence d'eau
- des télécommandes multi-zones ou porte-clefs
- des sirènes extérieures, avec ou sans flash
- des sirènes d'intérieur
- des claviers muraux
- des claviers d'informations
- associée au transmetteur téléphonique et à un ordinateur compatible PC, une caméra vidéo pour bénéficier d'une fonction vidéosurveillance

**Détecteurs d'intrusion**



Détecteur de mouvement miniaturisé



Détecteur de mouvement pour habitat avec chien



Détecteur d'ouverture miniaturisé (blanc ou marron)



Détecteur d'ouverture et de bris de vitre (blanc ou marron)



Détecteur pour volet roulant



Détecteur audiosonique de bris de vitres

**Détecteurs domestiques**



Détecteur de fumée



Détecteur de présence d'eau

**PROTEXIOM 65**



centrale / transmetteur / sirène 3 zones indépendantes



2 détecteurs de mouvement miniaturisés



Détecteur d'ouverture miniaturisé



Clavier d'informations

**Sirènes**



Sirène d'intérieur



Sirène extérieure avec flash



Sirène extérieure



Télécommande multi-zones



Télécommande porte-clefs



Clavier de commande mural noir



Clavier de commande mural blanc



Clavier d'informations



Caméra Logitech®



Interface radio

Mise en marche/arrêt de la surveillance

Fonction vidéosurveillance 5

# Composez vous-même votre système d'alarme

## Pour détecter une intrusion



Détecteur de mouvement miniaturisé



Détecteur de mouvement pour habitat avec chien



Détecteur d'ouverture et de bris de vitre (blanc ou marron)



Détecteur audiosonique de bris de vitres



Détecteur d'ouverture miniaturisé (blanc ou marron)



Détecteur pour volet roulant

## Sirène d'intérieur

### Détecteur de fumée

### Sirène extérieure (avec ou sans flash)

### Détecteur de mouvement

### Détecteur d'ouverture

### Clavier mural ou clavier d'informations

### Détecteur d'ouverture et de bris de vitre

### Détecteur pour volet roulant

### Détecteur audiosonique de bris de vitres

### Télécommande porte-clefs

### Télécommande multi-zones

### Détecteur de présence d'eau

### Pour commander l'alarme

### Pour détecter une anomalie domestique



Détecteur de fumée



Détecteur de présence d'eau

### Pour faire fuir l'intrus



Sirène d'intérieur



Sirène extérieure avec flash



Sirène extérieure



Clavier d'informations



Clavier de commande mural noir



Clavier de commande mural blanc



Télécommande multi-zones



Télécommande porte-clefs

- Faites le tour de votre habitat et de ses abords, en notant bien les accès, les lieux de passages et les espaces les plus importants.
- Délimitez vos zones de protection : zone jour, zone nuit, espace de travail, dépendances, etc...
- En vous inspirant de la maison ci-dessus, composez le système d'alarme le mieux adapté à vos attentes. Votre revendeur est bien sûr disponible pour vous aider et vous faire bénéficier de toute son expérience.

# Principe de fonctionnement



centrale/transmetteur/sirène  
3 zones indépendantes  
**PROTEXIOM 65**

La **centrale/transmetteur/sirène**, alimentée par piles, communique par ondes radio avec différents éléments périphériques eux aussi alimentés par piles. Elle présente l'avantage de supprimer toute liaison filaire entre ses différents éléments, simplifiant ainsi la mise en place du système.

Le système d'alarme PROTEXIOM est doté **d'un procédé breveté exclusif de transmission radio alternée sur deux fréquences, appelé « Bi Frequency »**. Chacune des fréquences prend à tout moment le relais de l'autre pour assurer à 100 % les capacités de transmission.

La centrale/transmetteur/sirène surveille le parfait fonctionnement et le niveau des piles par un contrôle périodique et automatique de tous les éléments du système (sauf télécommandes) : **c'est la supervision.**

**Les détecteurs d'intrusion**, en veille permanente, détectent une anomalie, retransmettent l'information à la centrale PROTEXIOM, qui déclenche une ou plusieurs sirènes.

**Le clavier d'informations** signale par voyant lumineux, lors de l'arrêt du système, de quel type de détecteur provient l'anomalie. Le clavier d'informations présente également l'avantage de donner une information claire par pictogrammes sur le bon fonctionnement du système.

**Les détecteurs domestiques**, en veille permanente, détectent une anomalie domestique et retransmettent l'information à la centrale/transmetteur/sirène et au clavier d'informations.

C'est au moyen d'une **télécommande** ou d'un **clavier**, que la surveillance d'intrusion peut être mise en marche ou arrêtée.

Grâce à un principe de mémorisation numérique en fabrication, chaque élément est livré doté d'un code radio personnalisé et est déjà reconnu avec la centrale/transmetteur/sirène, ce qui facilite la mise en service du système (pas de configuration manuelle) et évite tout risque d'interférence avec le voisinage.

**Ce système d'initialisation automatique est unique et breveté.**

La centrale/transmetteur/sirène PROTEXIOM est munie d'un dispositif d'autoprotection avec déclenchement de l'alarme pendant 2 minutes en cas d'arrachement ou d'ouverture de la centrale/transmetteur/sirène, des sirènes, des détecteurs d'intrusion ou des claviers muraux.

## Signification de l'affichage du clavier d'informations

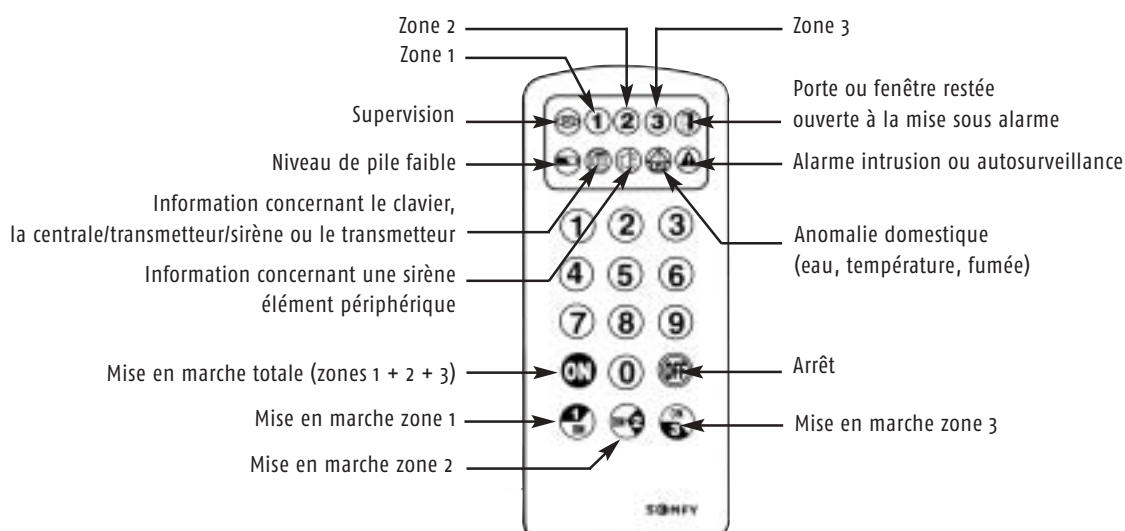

## Lexique

- **Autoprotection** : système de protection d'un élément qui implique un déclenchement d'alarme en cas d'ouverture ou d'arrachement de celui-ci.
- **Bip sonore** : témoin sonore émit par certains éléments de l'installation pour confirmer une opération :
  - dans le cas de sirènes : mise en marche ou arrêt du système d'alarme ; porte ou fenêtre, protégée par un détecteur d'ouverture, restée ouverte à la mise sous alarme (page 27), avertissement lors de l'entrée dans l'habitat sous alarme si un détecteur d'ouverture est placé en zone temporisée (page 28).
  - dans le cas du clavier d'informations ou du clavier mural : validation de l'appui correct sur une touche (page 22).
- **Code d'accès** : code confidentiel à 4 chiffres, personnalisé par l'utilisateur, qui permet d'arrêter son système d'alarme sur le clavier d'informations ou le clavier mural (voir page 22).
- **Initialisation** : opération qui consiste à doter d'un code radio commun tous les éléments de votre installation pour qu'ils puissent communiquer entre eux (voir page 22).
- **Supervision** : auto-contrôle périodique et automatique par la centrale/transmetteur/sirène du bon fonctionnement (présence, niveau d'usure des piles) des détecteurs, du clavier d'informations, du clavier mural et des sirènes (voir pages 24 et 32).
- **Zone** : espace au sein de votre habitat, protégé par des détecteurs d'intrusion. Votre système PROTEXIOM permet de diviser son habitat en plusieurs zones (chaque zone pouvant être un groupe de pièces à des niveaux différents dans l'habitat) avec un déclenchement de l'alarme immédiat ou temporisé (au bout de 30 secondes) en cas d'intrusion (voir page 12).

## 1. Détection d'intrusion

### LE DETECTEUR DE MOUVEMENT

Destiné à surveiller, à l'intérieur de votre habitation, une pièce ou un espace par détection du rayonnement infrarouge émis par un individu se déplaçant dans son champ de vision. Ce champ s'exerce sur un rayon de 12 mètres avec un angle de 90°. Lors d'une détection, le détecteur retransmet l'information à la centrale d'alarme qui se déclenche instantanément pendant 2 minutes.

Température d'utilisation : de +5 °C à +55 °C.





### LE DETECTEUR D'OUVERTURE

Destiné à surveiller les entrées et ouvertures de votre habitation (portes, fenêtres, Velux®). Composé de 2 éléments (un détecteur et un aimant), l'un placé sur la partie ouvrante, l'autre sur le montant, il détecte toute ouverture par rupture du contact magnétique entre le détecteur et son aimant. Lors d'une détection, le détecteur retransmet l'information à la centrale d'alarme qui se déclenche instantanément (sauf zone temporisée) pendant 2 minutes.

Température d'utilisation : de -10 °C à +70 °C.



### LE DETECTEUR D'OUVERTURE ET DE BRIS DE VITRE

Destiné à surveiller à la fois une ouverture et, pour une fenêtre, le bris de celle-ci grâce à la sonde reliée au détecteur. Composé de 3 éléments (un détecteur, un aimant et une sonde), le détecteur est placé sur la partie ouvrante, l'aimant sur le montant et la sonde collée sur la vitre. Détecte le bris de vitre jusqu'à 2,50 m du point d'impact.

Température d'utilisation : de -10 °C à +70 °C.



### LE DETECTEUR AUDIOSONIQUE DE BRIS DE VITRES

Destiné à surveiller les surfaces vitrées de la pièce dans laquelle il est posé (séjour avec baies vitrées, vérandas,...). Il détecte, grâce à son microphone incorporé, les vibrations émises par le bris des vitres extérieures jusqu'à 6 mètres.

Température d'utilisation : de -10 °C à +50 °C.



### LE DETECTEUR DE MOUVEMENT POUR HABITAT AVEC CHIEN

Destiné à surveiller, à l'intérieur de votre habitation, une pièce ou un espace avec la présence d'un chien, le détecteur de mouvement pour habitat avec chien réagit à la conjugaison du mouvement et du rayonnement infrarouge émis par un individu se déplaçant dans son champ de vision. Ce dernier s'exerce sur un rayon de 10 mètres avec un angle de 140°. Lors d'une détection, le détecteur retransmet l'information à la centrale, et la sirène se déclenche pendant 2 minutes.

Température d'utilisation : de +5 °C à 55 °C.



### LE DETECTEUR POUR VOLET ROULANT

Le détecteur pour volet roulant détecte tout déroulement ou enroulement d'environ 5 cm du volet roulant sur lequel il est placé et transmet l'information par radio à la centrale. Le détecteur pour volet roulant est constitué de 2 parties :

- Un module carré renfermant une poulie et un cordon enroulé autour de celle-ci.
- Une partie électronique qui transmet l'information par radio à la centrale.

Ces 2 parties sont reliées par un câble de 1 mètre.

Le détecteur pour volet roulant détecte le déplacement du volet roulant de la façon suivante :

- Le cordon fixé à la dernière lame du volet roulant suit le déplacement du volet roulant en s'enroulant et se déroulant autour de la poulie.
- 2 contacts magnétiques et 3 aimants positionnés sur la poulie permettent de détecter un déplacement de 5 cm environ et d'éviter ainsi toute fausse alarme (déplacement inférieur à 5 cm dû au vent, choc ou courant d'air).

Température d'utilisation : de +5 °C à 55 °C.



## 2. Détection des incidents domestiques

### LE DETECTEUR DE PRESENCE D'EAU

Muni d'une sonde à électrodes, il détecte tout débordement, inondation ou fuite d'eau (machine à laver, évier, ...).

Le détecteur de présence d'eau est en veille 24 h / 24.

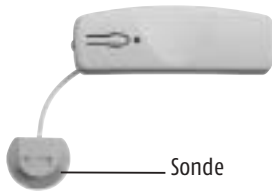

### LE DETECTEUR DE FUMEE

Le détecteur de fumée contribue à la protection de votre habitat 24 heures sur 24.

Il est spécialement étudié pour la surveillance des habitations privées (maison, appartement, mobile home, caravane et camping car).

Fixé au plafond de la pièce à surveiller, le détecteur de fumée détecte l'opacité de l'air ambiant grâce à sa chambre optique.

Le détecteur de fumée, conformément à la législation en vigueur, ne comporte pas de source radioactive. En cas de détection de fumée, une alarme sonore retentit sur le détecteur et la centrale/transmetteur/sirène retentit pendant 2 minutes.



## 3. Les autres éléments

### LA TELECOMMANDE PORTE-CLEFS

Elle permet la mise en marche totale et l'arrêt du système de surveillance. Par un appui prolongé sur la touche ON, elle permet également le déclenchement de la (des) sirène(s) en cas d'urgence.

Elle permet aussi d'initialiser des éléments supplémentaires.

Température d'utilisation : de -10 °C à +55 °C.



### LA TELECOMMANDE MULTI-ZONES

Elle permet 2 types de mise en marche partielle, la mise en marche totale et l'arrêt du système de surveillance. Par un appui prolongé sur la touche ON, elle permet également le déclenchement de la (des) sirène(s) en cas d'urgence.

Elle permet aussi d'initialiser des éléments supplémentaires.

Température d'utilisation : de -10 °C à +55 °C.



### LE CLAVIER MURAL

Dans le cadre d'un usage familial, le clavier mural permet la mise en marche et l'arrêt du système de surveillance par un code confidentiel à 4 chiffres évitant ainsi l'usage de plusieurs télécommandes. Il permet aussi d'initialiser des éléments supplémentaires.

Température d'utilisation : de -10 °C à +55 °C.





### LE CLAVIER D'INFORMATIONS (livré avec PROTEXIOM 65)

Dans le cadre d'un usage familial, le clavier d'informations permet la mise en marche et l'arrêt du système de surveillance par un code confidentiel à 4 chiffres évitant ainsi l'usage de plusieurs télécommandes. De plus, il donne les informations sur le fonctionnement du système à l'aide de voyants et pictogrammes.

Il permet aussi d'initialiser des éléments supplémentaires.

Température d'utilisation : de  $-10^{\circ}\text{C}$  à  $+55^{\circ}\text{C}$ .



### LA SIRÈNE INTÉGRÉE À LA CENTRALE / TRANSMETTEUR / SIRÈNE

Elle s'enclenche pendant 2 minutes (10 secondes atténuée, 110 secondes à forte puissance) lorsqu'une information d'alarme est donnée par un détecteur et que la centrale est sous surveillance.

Il est possible de désactiver cette sirène intégrée à la centrale / transmetteur / sirène afin d'ajouter une sirène d'intérieure qui serait alors déportée dans l'habitat.

Température d'utilisation : de  $-10^{\circ}\text{C}$  à  $+55^{\circ}\text{C}$

Puissance : 112 dB +/- 3 dB



### LA SIRÈNE D'INTÉRIEUR

Dans le cas d'une superficie supérieure à  $100\text{ m}^2$  ou d'un habitat sur plusieurs niveaux, il est fortement recommandé de s'équiper d'une deuxième sirène d'intérieur d'une puissance de 112 dB en complément de la sirène intégrée à la centrale ; en effet, en cas de déclenchement, il est très difficile pour un intrus de localiser la source du bruit.

Elle s'enclenche pendant 2 minutes (10 secondes atténuée, 110 secondes à forte puissance) lorsqu'une information d'alarme est donnée par un détecteur et que la centrale est sous surveillance.

Température d'utilisation : de  $-10^{\circ}\text{C}$  à  $+55^{\circ}\text{C}$ .

Puissance sonore : 112 dB +/- 3 dB.



Sirène extérieure



Sirène extérieure avec flash

### LES SIRENES EXTERIEURES

D'une puissance de 103 dB +/- 3 dB, ces sirènes sont destinées à alerter le voisinage par leur modulation spécifique. Elles sont protégées contre le ruissellement, la condensation et l'humidité. Mais pour une durée de vie optimale des piles, il est impératif de fixer le produit dans le bon sens (cf. photo ci-contre) et il est recommandé de le mettre à l'abri du soleil et de l'eau.

Elles s'enclenchent pendant 2 minutes (10 secondes muette-OFF pour ne pas déranger vos voisins en cas de mauvaise manipulation puis 10 secondes atténuée et enfin 100 secondes à forte puissance) lorsqu'une information d'alarme est donnée par un détecteur et que la centrale est sous surveillance.

Elles possèdent, de plus, une grille de protection anti-mousse.

Température d'utilisation : de  $-25^{\circ}\text{C}$  à  $+70^{\circ}\text{C}$ .

# Caractéristiques techniques du transmetteur téléphonique intégré

## Alimentation de la centrale / transmetteur / téléphonique

4 piles alcalines de 1,5 Volt type LR20 fournies.  
Liaison réseau téléphonique.

Température d'utilisation : de + 5 °C à + 55 °C.

## Renvoi d'alarme

- Sur 1 à 4 numéros téléphoniques de 15 chiffres (maximum) programmables avec ordre de priorité.
- Identification de l'appelant par message d'alarme personnalisé.

### Principe du renvoi d'alarme :

Cycle de transmission d'une alarme (1<sup>er</sup> cycle d'appel) :

1<sup>er</sup> numéro - Appel → Attente de 10 secondes

2<sup>ème</sup> numéro - Appel → Attente de 10 secondes

3<sup>ème</sup> numéro - Appel → Attente de 10 secondes

4<sup>ème</sup> numéro - Appel → Attente de 1 minute

puis 2<sup>ème</sup> cycle d'appels des 4 numéros  
→ Attente de 2 minutes

puis 3<sup>ème</sup> cycle d'appels des 4 numéros  
→ Attente de 3 minutes

puis 4<sup>ème</sup> cycle d'appels des 4 numéros  
→ Attente de 4 minutes

puis 5<sup>ème</sup> cycle d'appels des 4 numéros  
→ Attente de 5 minutes

puis 6<sup>ème</sup> cycle d'appels des 4 numéros

(le cycle d'envoi est interrompu dès qu'un destinataire a reçu le message d'alarme et l'a validé en appuyant sur la touche  de son téléphone)

### ATTENTION !

**SOMFY ne peut être tenu responsable de la non-transmission du message d'alarme sur le téléphone portable liée à la non-réception dans la zone de couverture ou à la saturation du réseau.**

**Nota :** dans le cas de renvois d'alarmes effectués vers une société de télésurveillance :

- les messages sont numériques et la programmation est faite à distance par le télésurveilleur
- le renvoi d'alarme s'effectue uniquement de façon numérique chez le télésurveilleur, à l'exclusion d'un renvoi chez un particulier.

## Mise en service

### Organisation générale de l'installation

Pour réaliser une bonne installation de votre système, nous vous conseillons de vous munir d'un plan de votre habitation et de schématiser l'implantation des divers éléments en tenant compte des recommandations ci-dessous.

La centrale/transmetteur/sirène du PROTEXIOM 65 permet de découper votre habitation en 3 zones de surveillance (indépendantes). Vous pourrez ainsi choisir un mode de surveillance totale, lorsque vous quittez votre domicile par exemple, ou un mode de surveillance partielle, lorsque vous êtes chez vous et que vous souhaitez surveiller une zone particulière tout en étant présent. La surveillance partielle peut être utilisée pour isoler un étage de la maison, alors qu'un autre niveau est occupé, ou bien pour ne faire fonctionner que les détecteurs périphériques (détecteurs d'ouverture) au niveau des portes et fenêtres, alors que les détecteurs de mouvement sont déconnectés, vous permettant ainsi de déambuler à l'intérieur de votre habitation tout en ayant une protection des points d'accès (la nuit par exemple).

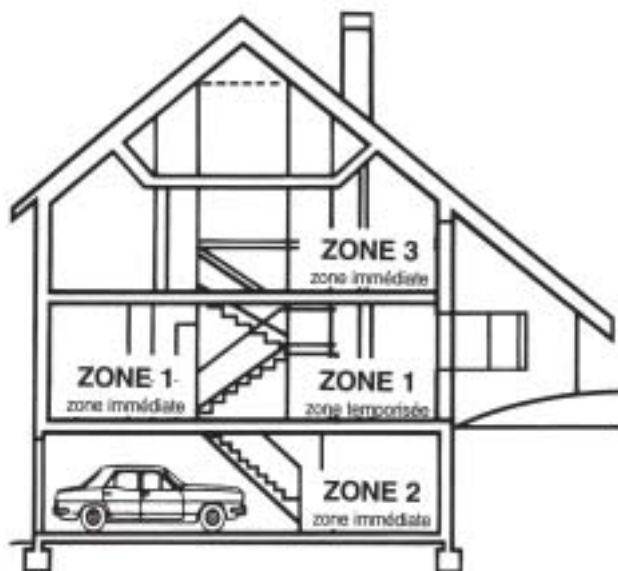

**Le fonctionnement de la centrale lors de la mise sous surveillance pourra donc être le suivant :**

**SURVEILLANCE TOTALE :**

les zones 1-2 et 3 sont sous surveillance.

**SURVEILLANCE PARTIELLE :**

La zone 1 ou 2 ou 3 peut être activée de manière indépendante.

La zone 1 présente, d'autre part, la particularité de permettre 2 types de déclenchement d'alarme en cas d'intrusion :

- soit un déclenchement immédiat de l'alarme dès qu'un détecteur situé dans cette zone a envoyé le message radio d'intrusion à la centrale.
- soit un déclenchement de l'alarme différé de 30 secondes dès lors qu'un détecteur situé dans cette zone a envoyé le message radio d'intrusion à la centrale. Ce mode de fonctionnement est généralement utilisé pour laisser le temps d'arrêter le système d'alarme depuis une partie intérieure de l'habitat protégée par un détecteur.

**IMPORTANT !**

**Le choix du mode de déclenchement se fait, pour chaque détecteur d'intrusion (détecteur de mouvement ou détecteur d'ouverture), en utilisant les commutateurs situés à l'intérieur de ces produits. Pour personnaliser ce choix, placer les commutateurs 1 et 2 comme suit :**

Sélection de la zone



Sur le détecteur d'ouverture



Sur le détecteur de mouvement

	Commutateur 1	Commutateur 2
<b>Zone 1 temporisée</b> 30 sec.	Position haute (ON)	Position haute (ON)
<b>Zone 1 immédiate</b>	Position basse	Position haute (ON)
<b>Zone 2 immédiate</b>	Position haute (ON)	Position basse
<b>Zone 3 immédiate</b>	Position basse	Position basse

**Rappel :** les zones 2 et 3 n'autorisent qu'un mode de déclenchement immédiat.

**Nota :** il est possible à tout moment, au cours de l'installation ou plus tard, de modifier l'affectation d'un détecteur d'une zone à une autre (voir chapitre «Changement d'affectation de zone d'un détecteur » page 23).

## Installation murale et mise en place des piles

### RECOMMANDATIONS :

Pour assurer un fonctionnement optimal de votre système PROTEXIOM (bonne liaison radio entre les différents éléments, efficacité du système d'autoprotection en cas d'arrachement et pour éviter les déclenchements intempestifs de l'alarme liés à l'état de surface du support), il est recommandé de bien choisir l'emplacement de chaque produit. De préférence, disposer la centrale/transmetteur/sirène en un point central dans l'habitation, si possible éloigné d'éléments métalliques tels que encadrements de portes ou fenêtres, qui peuvent limiter la propagation des ondes radio.

Il est recommandé de respecter en moyenne une distance inférieure à 30 mètres entre les détecteurs, la centrale et les sirènes pour un même niveau d'habitation sachant que, selon le type de construction (chalet, types de murs et de cloisons, immeuble à structure métallique,...), la portée des ondes radio sera plus ou moins élevée.

### IMPORTANT !

Chaque élément périphérique, livré avec le système PROTEXIOM ou bien livré seul, est doté d'une double étiquette code barres collée sur le produit (distincte de l'étiquette code barres collée sur l'emballage).

Lors de la mise en service de chacun des éléments, bien veiller à :

1. décoller une moitié de l'étiquette code barres collée sur chaque produit et la recoller aussitôt sur le Certificat de garantie, joint à ce mode d'emploi, à retourner à Somfy.
2. décoller l'autre moitié de l'étiquette code barres collée sur chaque produit et la recoller aussitôt sur l'autre partie du Certificat de garantie et y indiquer l'implantation dans votre habitat de chaque élément.

Ce document est à conserver précieusement, pour tout contact ultérieur avec le Service Après-Vente.



Centrale / Transmetteur / Sirène

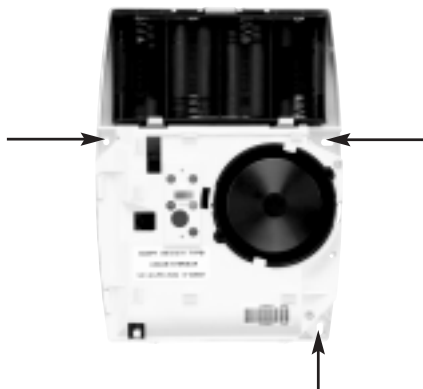

### 1. LA CENTRALE / TRANSMETTEUR / SIRENE

Placer la centrale/transmetteur/sirène au cœur de l'habitation, à proximité d'une prise téléphonique, en tête de ligne pour assurer à coup sûr le renvoi d'alarme en cas d'intrusion si un téléphone de l'installation devait être décroché de façon malveillante pour occuper la ligne.

**IMPORTANT !** il est impératif pour sa propre sécurité que la centrale/transmetteur/sirène se situe dans une zone surveillée par les détecteurs d'intrusion.

- Ouvrir le produit en dévissant les 2 vis situées à la base pour séparer le capot et le fond.
- Positionner le fond du produit au mur, **si possible à au moins 50 cm du sol** pour une meilleure propagation des ondes radio, **sur une surface lisse.**

**Le produit doit être installé à une distance minimum d'au moins 3 mètres d'un autre élément du système.**



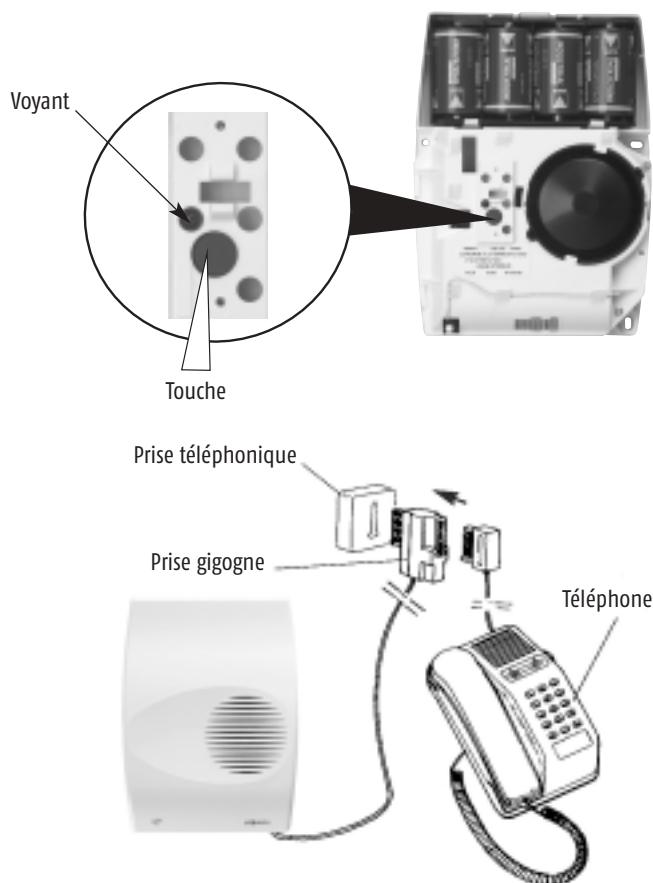

En vous aidant des trous de fixation comme gabarit de perçage, fixer impérativement le fond du produit au mur.

- Connecter **4 piles alcalines de 1,5 Volt type LR20 livrées dans la boîte en respectant bien les polarités + et -**.
- **Personnalisation du bip sonore d'acquiescement sur la centrale/transmetteur/sirène :**

Lors de la mise en marche/arrêt de l'alarme, un bip sonore retentit sur le produit pour valider chaque opération.

La centrale/transmetteur/sirène est livrée dans la configuration "avec bip sonore d'acquiescement".

- **pour supprimer les bips sonores d'acquiescement :** appuyer sur la touche à l'intérieur du produit pendant environ 5 secondes jusqu'à ce que le voyant s'éteigne.

- **pour remettre les bips sonores d'acquiescement :** appuyer sur la touche à l'intérieur du produit pendant environ 5 secondes jusqu'à ce que le voyant s'éteigne et qu'un bip sonore retentisse.

- Positionner le capot sur le produit et le visser.

#### Branchement :

- Placer la prise gigogne dans une prise téléphonique.
- Raccorder un téléphone sur la prise gigogne de la centrale/transmetteur/sirène.

#### IMPORTANT

**1 - Le transmetteur fonctionne uniquement sur une ligne téléphonique analogique.**

**2 - Si vous disposez de plusieurs prises téléphoniques, nous vous recommandons de connecter le transmetteur sur la première prise téléphonique en tête de ligne.**

**3 - Si vous disposez d'un répondeur et/ou d'un fax et de plusieurs prises téléphoniques, nous vous recommandons de connecter impérativement tous ces produits (avec, dans l'ordre, le transmetteur, le répondeur, le fax et le téléphone à touches) sur la première prise téléphonique en tête de ligne.**

**4 - Pour un fonctionnement sécurisé en cas d'intrusion, tous les appareils téléphoniques**

**(répondeur, fax, ...) doivent être impérativement raccordés sur la prise gigogne du transmetteur téléphonique.**

**5 - En cas d'utilisation d'une rallonge téléphonique, il est impératif de toujours brancher le téléphone sur la prise gigogne du transmetteur (et non sur la prise gigogne téléphonique du cordon du côté mural).**

**6 - Si votre installation téléphonique est dotée d'un micro-standard (PABX), le transmetteur doit être impérativement raccordé en amont de ce dernier afin de pouvoir fonctionner après une coupure secteur.**

**4 - En cas de ligne ADSL, il est impératif de brancher la centrale / transmetteur / sirène après le filtre ADSL. Sinon, le modem ADSL ne pourra fonctionner correctement.**

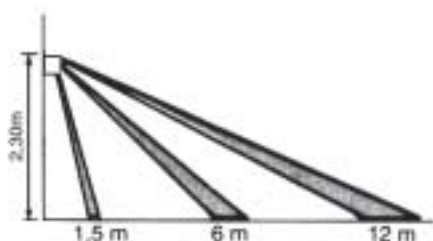
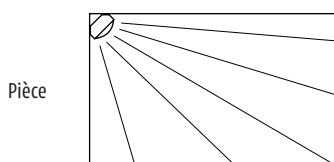

## 2. LE DETECTEUR DE MOUVEMENT

#### Conseils :

- Eviter ce type de détecteur dans les pièces où il y a la présence d'animaux domestiques (chien, chat, rongeur) : privilégier dans ce cas les détecteurs d'ouverture. Pour les chiens, privilégier le détecteur de mouvement pour habitat avec chien.
- Dans une pièce rectangulaire ou carrée, de même que dans un couloir, l'emplacement en coin est le plus efficace.
- Le détecteur de mouvement est sensible aux courants d'air. Fermer systématiquement les fenêtres avant de mettre votre système sous surveillance.
- Ne jamais orienter le détecteur de mouvement directement sur une fenêtre, vers une source de chaleur (radiateur, convecteur ou cheminée) ou dans une véranda pour éviter tout déclenchement intempestif. Ne jamais installer le détecteur de mouvement au-dessus d'une source de chauffage.

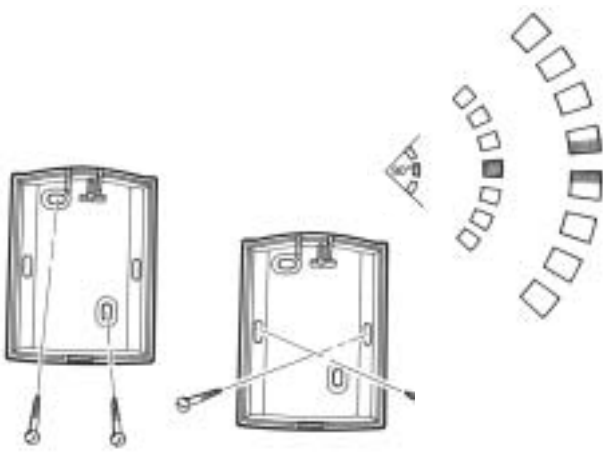

Installation sur un mur

Installation en angle

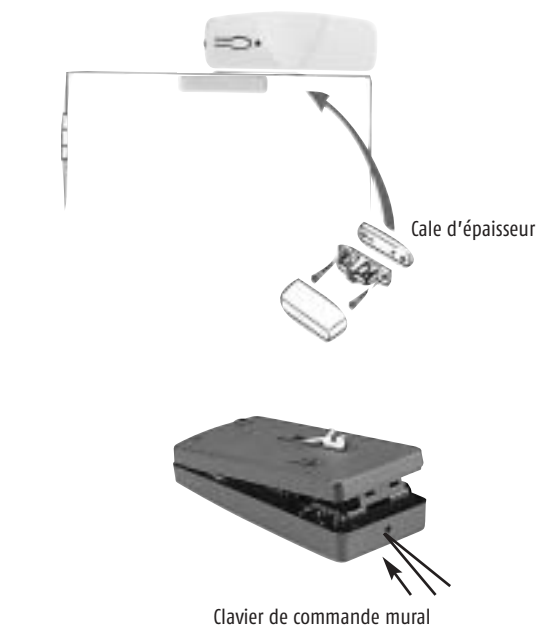
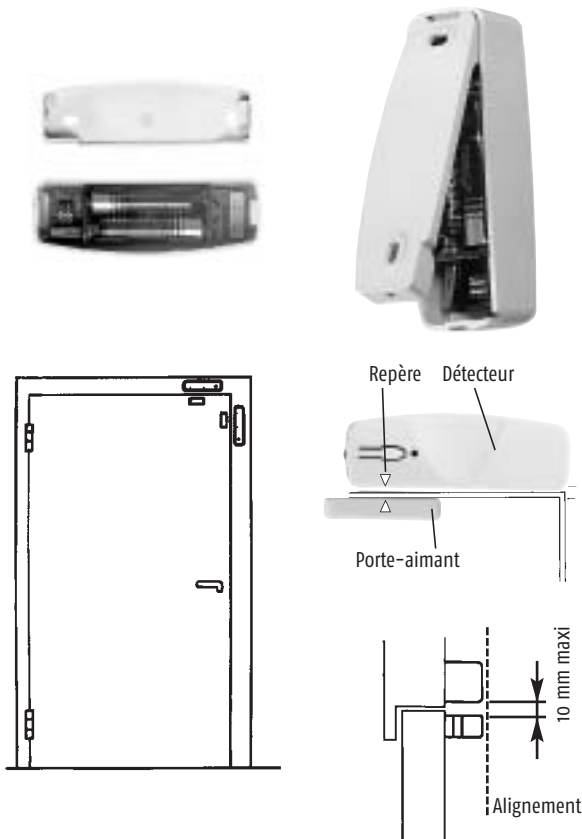

Clavier de commande mural

#### Fixation :

- Dévisser la vis située à la base du détecteur.
- Exercer une pression sur le clip situé à la base du détecteur pour séparer la face avant du fond.
- Fixer impérativement le détecteur de mouvement sur un mur ou dans un angle, en vous servant des trous de fixation à évider avec un tournevis comme gabarit de perçage, à 2,30 mètres du sol (pour un balayage optimum de la zone à surveiller) quelle que soit la hauteur des murs.
- Connecter **3 piles alcalines LR03 livrées dans la boîte en respectant bien les polarités + et -** (autonomie assignée : 2 ans).
- Refermer le détecteur en venant clipper le boîtier sur la partie arrière et revisser la vis située à la base du détecteur.

### 3. LE DETECTEUR D'OUVERTURE (blanc ou marron)

Le fixer sur les ouvertures à l'intérieur de votre habitation (portes, fenêtres, velux,...) soit horizontalement, soit verticalement du côté ouvrant (à l'opposé des gonds).

#### Nota :

1- De préférence, fixer le détecteur d'ouverture sur le montant plutôt que sur la partie ouvrante. Bien veiller à ce qu'il n'y ait pas de risque de choc du détecteur contre un mur.

2- Le détecteur et son porte-aimant doivent être disposés avec un parfait alignement entre le repère placé à la base du détecteur et le repère placé sur l'aimant, avec une distance maximale de 10 mm entre les deux éléments.

Utiliser une ou plusieurs cales d'épaisseur fournies dans l'emballage pour effectuer le réajustement.

- Dévisser la vis située sur le côté gauche.
- Séparer le capot du fond.
- Fixer la partie arrière du détecteur à l'emplacement choisi en utilisant les vis fournies (et les chevilles si nécessaire).
- Connecter **2 piles alcalines LR03 livrées dans la boîte en respectant bien les polarités + et -** (autonomie assignée : 2 ans).
- Refermer le détecteur en venant positionner le capot sur la partie arrière. Visser la vis sur le côté gauche.
- Démontez le porte-aimant. Fixer son support (avec ou sans cale d'épaisseur) sur la partie ouvrante, en veillant à bien ajuster le repère de l'aimant avec le repère du détecteur.
- Clipper le capot sur le porte-aimant.

### 4. LE CLAVIER MURAL / LE CLAVIER D'INFORMATIONS

**Il doit être impérativement fixé au mur.**

Prévoir un dégagement suffisant en bas du clavier pour permettre de le rouvrir lors du changement des piles.

**Eviter de fixer le clavier sur une surface métallique.** Il est fortement recommandé d'installer le clavier à l'intérieur de l'habitat près de la porte d'entrée (accès principal ou garage). Pour un usage familial, penser à disposer le clavier à une hauteur accessible à tous, à environ 1,50 mètre du sol.

- Se munir d'une pointe ou d'un tournevis et exercer une pression dans l'orifice situé à la base du clavier. Séparer les 2 coques en tirant sur la face avant pour libérer le clip.
- Positionner le fond du clavier au mur sur une surface lisse en vous aidant des trous comme gabarit de perçage.



(Pédale d'autoprotection)



- Fixer le fond, à l'aide des vis fournies, en vous assurant que la pédale d'autoprotection est bien en place.
- Connecter **4 piles alcalines LR03 livrées dans la boîte en respectant bien les polarités + et -** (autonomie assignée : 2 ans).
- Accrocher la face avant du clavier sur les 3 ergots en haut du socle et appuyer fermement sur la base.

## 5. LE DETECTEUR D'OUVERTURE ET DE BRIS DE VITRE (blanc ou marron)

- Fixer ce détecteur à l'intérieur de votre habitation sur les ouvertures (fenêtres, velux,...) soit horizontalement, soit verticalement du côté ouvrant (à l'opposé des charnières).
- Dévisser la vis située sur le côté gauche.
- Séparer le capot du fond.
- Fixer le détecteur sur la partie **mobile** de la fenêtre en veillant à ce qu'il n'y ait pas de risque de choc du détecteur lorsque la fenêtre est grande ouverte.
- Coller la sonde de bris de vitre dans un coin de la fenêtre à 2,5 cm de l'angle à l'aide de son adhésif double face sur une vitre propre et sèche à une température idéale comprise entre 21 °C et 35 °C. Appuyer fermement sur la sonde de bris de vitre pour assurer un collage efficace.
- Connecter **2 piles alcalines LR03 livrées dans la boîte en respectant bien les polarités + et -** (autonomie assignée : 2 ans).
- Refermer le détecteur en venant positionner le capot sur la partie arrière. Visser la vis sur le côté gauche.
- Démontez le porte-aimant. Fixer son support (avec ou sans cale d'épaisseur) sur la partie **fixe** de la fenêtre, en veillant à bien ajuster le repère de l'aimant avec le repère du détecteur.
- Clipper le capot sur le porte-aimant.

**Nota :** il est indispensable de fixer l'aimant, même en cas d'utilisation du détecteur de bris de vitre seul.



## 6. LE DETECTEUR AUDIOSONIQUE DE BRIS DE VITRES

- Fixer ce détecteur à l'intérieur de votre habitation dans la pièce dont les vitres (en façade sur un mur extérieur) sont à protéger (dimensions minimum de la vitre : 30 cm x 30 cm), dans une grande pièce (de dimensions minimum : 3 m x 3 m), éloigné d'au moins 1,20 m de sources de perturbations sonores telles que télévision, enceintes acoustiques, tuyau d'évacuation, portes,...) et à au moins 1 mètre de tout vitrage à protéger.

Le bris de vitre sera détecté dans un rayon de :

- 6 m pour des vitres en verre ordinaire ou en double vitrage (2,4 à 6 mm d'épaisseur).
- 5 m pour des vitres en verre trempé ou feuilleté (3,2 à 6,4 mm), ou tout autre type de vitre.
- Exercer une pression sur la base du capot pour séparer le capot du fond.
- Sortir le boîtier intérieur du fond et dévisser la vis située sur son côté gauche.
- Connecter les **2 piles alcalines LR03 livrées dans la boîte en respectant bien les polarités + et -** (autonomie assignée : 2 ans).

- Refermer le capot du boîtier intérieur et remettre la vis sur le côté gauche.
- Fixer le détecteur sur le mur adjacent ou opposé aux vitres à protéger à environ 2 m du sol en se servant des trous au fond du boîtier comme gabarit de perçage.
- Ne pas refermer le capot du détecteur audiosonique de façon à procéder à son initialisation.

**Nota :** Ne pas placer le détecteur audiosonique sur le même mur que les vitres à protéger.

## 7. LE DETECTEUR DE MOUVEMENT POUR HABITAT AVEC CHIEN

### Conseils :

- Du fait de son grand angle de détection (140°), privilégier l'installation sur un mur. Pour autant, l'installation en angle est tout à fait possible.
- Le détecteur de mouvement pour habitat avec chien est sensible aux courants d'air. Fermer systématiquement les fenêtres avant de mettre votre système sous surveillance.
- Ne jamais orienter le détecteur de mouvement pour habitat avec chien directement sur une fenêtre, vers une source de chaleur (radiateur, convecteur ou cheminée) ou dans une véranda pour éviter tout déclenchement intempestif.
- Ne jamais installer le détecteur de mouvement pour habitat avec chien au-dessus d'une source de chauffage.

### Fixation :

- Dévisser la vis située à la base du détecteur.
- Exercer une pression sur le clip situé à la base du détecteur pour séparer la face avant du fond.
- Fixer impérativement le détecteur de mouvement pour habitat avec chien sur un mur droit (ou dans un angle), en vous servant des trous de fixation, à éviter avec un tournevis, comme gabarit de perçage, à 1,20 m du sol.

**ATTENTION !** Fixé à 1,20 m du sol, la hauteur de non-détection du chien ne sera plus que de 80 cm à 10 mètres.

En cas de besoin d'une hauteur de non-détection du chien plus importante, il est possible de fixer le détecteur jusqu'à 1,60 m du sol : dans ce cas, la hauteur de non-détection du chien atteindra 1,20 m à 10 mètres (voir représentation des faisceaux).

**IMPORTANT !** La protection de son habitat avec un tel détecteur suppose que l'animal ne saute pas sur les meubles et ne croise pas le faisceau représenté ci-dessus au risque d'un déclenchement intempestif.

### Mise en place des piles :

- Connecter les 3 piles alcalines LR03 livrées dans la boîte en respectant bien les polarités + et - (autonomie assignée : 2 ans).
- Refermer le détecteur en venant clipper le boîtier sur la partie arrière.
- Revisser la vis située à la base du détecteur.

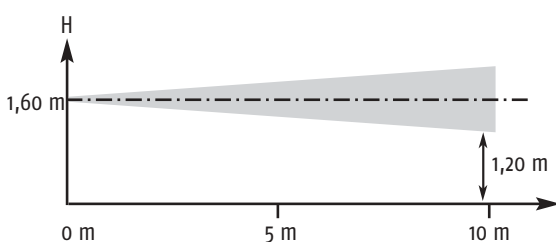
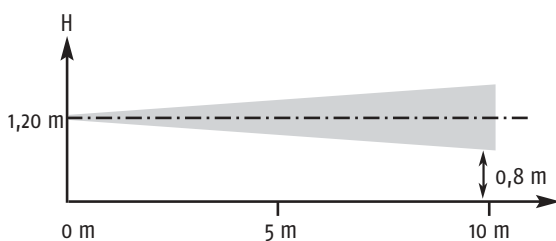
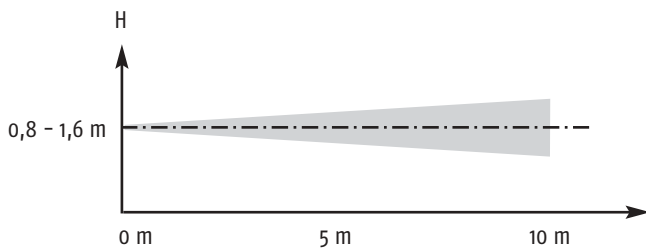

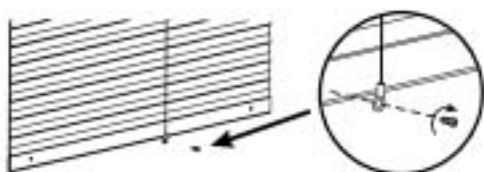
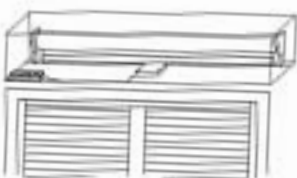
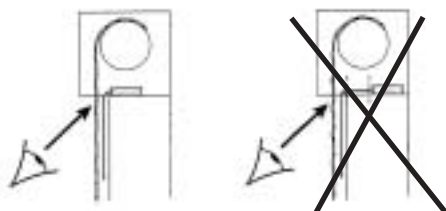

## 8. LE DETECTEUR POUR VOLET ROULANT

Le détecteur pour volet roulant est conçu pour être installé à l'intérieur du caisson du volet et à l'intérieur de l'habitat.

Le module carré renfermant la poulie doit être placé au centre du caisson, pour éviter que le cordon ne se coince dans la glissière du volet roulant.

Le cylindre de sortie en laiton du cordon doit être placé le plus près possible de l'ouverture du caisson pour éviter tout risque de cisaillement.

L'extrémité du cordon doit être fixée par une vis à travers l'œillet sur la dernière lame du volet.

Il est conseillé de déporter la partie électronique sur un mur, grâce au câble de 1 m, afin d'éviter de la fixer sur une partie métallique ce qui limiterait la bonne propagation des ondes radio.

### Fixation :

- Fixer le module carré, à l'aide d'au moins 3 des 4 vis fournies, à plat de façon à libérer la course du cordon sans risque de cisaillement de celui-ci.
- Sur la partie électronique :
  - Dévisser la vis située sur le côté gauche
  - Séparer le capot du fond
  - Fixer la partie arrière à l'emplacement choisi en utilisant les vis et chevilles fournies.

Ne pas trop forcer pour éviter de tordre la pièce plastique.

- Connecter les **2 piles alcalines neuves LR03 livrées dans la boîte en respectant bien les polarités + et -**.
- Si nécessaire coller ou fixer le cordon de 1 m à l'aide d'un adhésif pour éviter qu'il ne vienne gêner la course du volet roulant.

## 9. LE DETECTEUR DE PRESENCE D'EAU

A disposer près d'une zone à risques (sous un évier, une machine à laver, une citerne, une cave, un garage,...).

- Fixer le support de la sonde au mur et au **ras du sol** à l'aide des pastilles adhésives ou des vis fournies.
- Glisser la sonde entre les pattes du support jusqu'à l'obtention d'un déclic et engager le fil dans les ergots.
- Dévisser la vis située sur le côté du détecteur.
- Ouvrir le boîtier.
- Connecter **2 piles de 1,5 Volt LR03 livrées dans la boîte** (autonomie assignée : 2 ans).
- Fixer le boîtier du détecteur contre le mur à environ 1 mètre du sol à l'aide des vis fournies.
- Refermer le capot et remettre la vis.

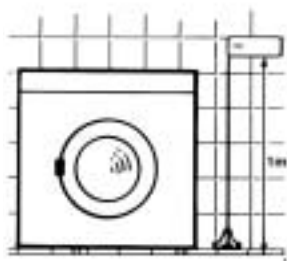
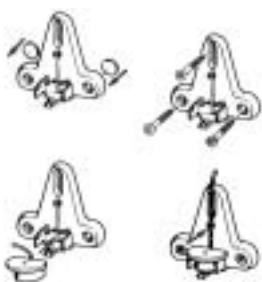

**ATTENTION : ne jamais poser le détecteur au sol ou sur une paroi métallique.**

## 10. LE DETECTEUR DE FUMEE

### Emplacements recommandés :

- **Pour une protection optimum :**
  - Placer un détecteur dans chaque pièce, en évitant les emplacements contre-indiqués (voir ci-après).
- **Pour une protection de base :**
  - Placer un détecteur à chaque étage.
  - Placer un détecteur à proximité des zones de couchage (par exemple, dans le couloir conduisant aux chambres ; en cas de long couloir supérieur à 10 mètres, placer un détecteur à chaque extrémité).
  - Placer un détecteur dans chaque chambre à coucher occupée par un fumeur.

### • **Emplacement du détecteur dans la pièce :**

Le détecteur doit être fixé de préférence au plafond au centre de la pièce sinon :

- A plus de 20 cm de tout obstacle (mur, cloison, poutre, etc ...)
- A plus de 60 cm de tout angle de la pièce

En cas d'impossibilité, fixer le détecteur sur le mur :

- A une distance comprise entre 15 et 25 cm du plafond
- A plus de 60 cm de tout angle de la pièce

Eviter de fixer le détecteur sur une surface métallique.

En cas de plafond pointu, incliné, en forme de berceau ou du style cathédrale, installer votre détecteur à une distance horizontale comprise entre 20 cm et 90 cm de la verticale passant par le point le plus haut.

### • **Cas des mobile homes :**

- Pour les mobile homes récents, conçus avec une bonne isolation thermique, installer les détecteurs au plafond.
- Pour les mobile homes mal isolés, une barrière thermique peut se former au plafond ; il est dans ce cas préférable d'installer le détecteur sur le mur.

### Emplacements contre-indiqués :

#### • **Ne pas installer le détecteur :**

- A moins de 1 mètre des bouches de chauffage, de refroidissement ou d'aération. La fumée pourrait être éloignée ou diluée.
- Dans un endroit où la température risque de descendre sous 0 °C ou monter au dessus de +50 °C (risque de mauvais fonctionnement du détecteur).
- Dans un local où il y a un risque de condensation. Les salles de bains et buanderies sont à proscrire.
- Là où les fumées peuvent se dégager (cuisine, ou garage peu ventilé) et générer des alarmes indésirables.
- Dans un endroit trop poussiéreux.

### **Installation du détecteur :**

Maintenant que vous avez lu les paragraphes précédents, vous êtes prêt à installer votre détecteur de fumée :

- Retirer la semelle du détecteur en tournant dans le sens inverse des aiguilles d'une montre.



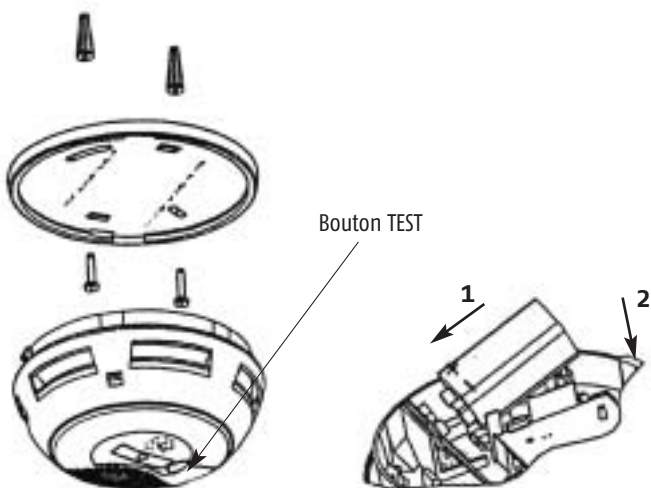

- Placer la semelle à l'emplacement prévu et marquer au crayon l'emplacement des 2 trous de fixation.
- Utiliser les 2 vis de fixation et chevilles fournies (perçage mèche Ø 5 mm).
- Fixer solidement la semelle.
- Connecter correctement la **pile alcaline de 9 Volts livrée dans le produit en respectant bien les polarités + et -**.
- Fixer le détecteur sur la semelle en tournant dans le sens des aiguilles d'une montre jusqu'au verrouillage.

**Nota :** le détecteur de fumée est muni d'un dispositif de sécurité qui empêche son verrouillage sans la pile.



### 11. LA SIRENE D'INTERIEUR

- Ouvrir la sirène d'intérieur pour séparer le capot et le fond.
- Positionner le fond de la sirène d'intérieur sur une surface lisse. En vous aidant des trous de fixation comme gabarit de perçage, fixer impérativement le fond de la sirène au mur. Veiller à bien laisser un dégagement à la base de la sirène pour le passage du tournevis de façon à visser le capot supérieur sur le fond.
- Connecter le jeu de **4 piles alcalines de 1,5 Volt type LR20 livré dans la boîte en respectant bien les polarités + et -**.

Autonomie assignée : 2 ans.

- **Ne pas fixer le capot sur la sirène de façon à procéder à son initialisation en étape suivante.**



### 12. LA SIRENE EXTERIEURE / LA SIRENE EXTERIEURE AVEC FLASH

- Dévisser les 4 vis du capot et l'enlever.
  - Retirer la cale en plastique qui isole les piles.
- Autonomie assignée : 2 ans.
- Positionner le fond de la sirène sur une surface lisse en vous aidant des 3 trous de fixation comme gabarit de perçage.
  - Fixer impérativement la sirène au mur à l'aide des 3 vis.
  - **Ne pas fixer le capot sur la sirène de façon à procéder à son initialisation en étape suivante.**

## Initialisation d'éléments périphériques d'alarme supplémentaires

Pour que la centrale d'alarme puisse fonctionner correctement, elle doit identifier le code radio de chacun des éléments périphériques lors de la mise en service : c'est l'**initialisation**.

Grâce à un principe de mémorisation numérique en fabrication, chaque élément périphérique est livré doté d'un **code radio personnalisé** qui permet de faciliter la mise en service du système (pas de configuration manuelle) et de vous différencier de votre voisin s'il utilise le même système d'alarme.

### IMPORTANT !

Les éléments du kit PROTEXIOM sont livrés déjà initialisés et prêts à l'emploi. Il est recommandé d'isoler les éléments du système déjà initialisés, livrés dans l'emballage, des autres éléments périphériques pour ne pas les mélanger avec les sirènes d'intérieur ou extérieures (avec ou sans flash), les détecteurs de mouvement, d'ouverture, les télécommandes et les claviers supplémentaires achetés en même temps et à initialiser.

**Nota :** si votre installation ne comporte que les éléments figurant dans la boîte PROTEXIOM, passez directement au chapitre suivant en page 23.

### PROCEDURE D'INITIALISATION

A partir du clavier du kit initialisé en usine, vous pouvez initialiser tous les autres éléments de votre installation.

Taper votre code d'accès (1234 si code usine) + maintenir appuyée la touche OFF jusqu'au 2<sup>ème</sup> bip sonore sur la centrale et les sirènes, et vous disposerez d'une durée de 2 minutes pendant laquelle un élément pourra être initialisé. L'initialisation de cet élément relance une période de 2 minutes pour initialiser un autre élément.

#### Ou

Si vous disposez d'une télécommande que vous avez déjà initialisée, appuyer sur la touche OFF jusqu'au 2<sup>ème</sup> bip sonore sur la centrale et les sirènes et vous disposerez d'une durée de 2 minutes pendant laquelle un élément pourra être initialisé. L'initialisation de cet élément relance une période de 2 minutes pour initialiser un autre élément.

### 1. INITIALISATION DES DETECTEURS D'INTRUSION SUPPLEMENTAIRES (détecteur de mouvement, détecteur d'ouverture)

- En respectant la PROCÉDURE D'INITIALISATION, vous disposez de 2 minutes pour appuyer sur la touche en façade du (des) détecteur(s) à initialiser : un bip sonore retentit sur la centrale et les sirènes validant l'opération.

**Nota :** passé le délai de 2 minutes, vous devez recommencer la PROCÉDURE D'INITIALISATION.

### 2. INITIALISATION DE TELECOMMANDES SUPPLEMENTAIRES

- En respectant la PROCÉDURE D'INITIALISATION, vous disposez de 2 minutes pour appuyer sur la touche OFF de la (des) télécommande(s) à initialiser jusqu'à l'obtention d'un bip sonore sur la centrale/transmetteur/sirène.

### 3. PERSONNALISATION DU CODE D'ACCES CONFIDENTIEL DU CLAVIER MURAL OU DU CLAVIER D'INFORMATIONS (à faire sur chaque clavier)

**IMPORTANT !** Nous vous recommandons de personnaliser ce code confidentiel de la façon suivante :

- Composer le code 1234.
- Maintenir appuyée la touche OFF du clavier jusqu'au 2<sup>ème</sup> bip sonore sur la centrale/transmetteur/sirène.
- Composer votre nouveau code à 4 chiffres.
- Appuyer sur la touche OFF du clavier jusqu'à l'obtention d'un bip sonore sur la centrale/transmetteur/sirène validant l'opération de mémorisation du nouveau code.

### 4. INITIALISATION D'UN CLAVIER MURAL OU D'UN CLAVIER D'INFORMATIONS SUPPLEMENTAIRES

En respectant la PROCÉDURE D'INITIALISATION, vous disposez de 2 minutes pour :

- Composer un code d'accès confidentiel à 4 chiffres compris entre 0000 et 9999 et appuyer sur la touche OFF du clavier jusqu'à l'obtention d'un bip sonore sur la centrale/transmetteur/sirène : le clavier est initialisé.

### 5. INITIALISATION D'UNE SIRENE SUPPLEMENTAIRE (D'INTERIEUR OU EXTERIEURE)

- En respectant la PROCÉDURE D'INITIALISATION, vous disposez de 2 minutes pour positionner le capot sur la sirène et le visser.
- Appuyer 1 fois sur la touche de la sirène : le voyant s'allume.

### 6. LE DETECTEUR AUDIOSONIQUE DE BRIS DE VITRES

- En respectant la PROCÉDURE D'INITIALISATION, vous disposez de 2 minutes pour appuyer sur la touche en façade du boîtier à l'intérieur du détecteur audiosonique à initialiser : un bip sonore retentit sur la centrale et les sirènes validant l'opération.
- Clipper le capot sur le fond.

### 7. LE DETECTEUR DE MOUVEMENT POUR HABITAT AVEC CHIEN

- En respectant la PROCÉDURE D'INITIALISATION, vous disposez de 2 minutes pour appuyer sur la touche en façade du détecteur à initialiser : 1 bip sonore retentit sur la centrale/transmetteur/sirène validant l'opération.



## 8. LE DETECTEUR POUR VOLET ROULANT

- En respectant la PROCÉDURE D'INITIALISATION, vous disposez de 2 minutes pour appuyer sur la touche en façade du boîtier (renfermant l'électronique) à initialiser : 1 bip sonore retentit sur la centrale/transmetteur/sirène validant l'opération.

## 9. LE DETECTEUR DE PRESENCE D'EAU

- En respectant la PROCÉDURE D'INITIALISATION, vous disposez alors de 2 minutes pour appuyer sur la touche en façade du détecteur de présence d'eau à initialiser : 1 bip sonore retentit validant l'opération.

## 10. LE DETECTEUR DE FUMÉE

- En respectant la PROCÉDURE D'INITIALISATION, vous disposez de 2 minutes pour appuyer sur le bouton **TEST** en façade du détecteur de fumée à initialiser : 1 bip sonore retentit sur la centrale/transmetteur/sirène validant l'opération.

## Changement d'affectation de zone d'un détecteur d'intrusion

Vous pouvez à tout moment modifier l'affectation d'un détecteur d'intrusion (détecteur de mouvement, détecteur d'ouverture) d'une zone à une autre (réaménagement de l'habitat, déménagement,...) :

- Taper le code d'accès (1234 si code usine) + appuyer 1 fois sur la touche **OFF** du clavier ou appuyer 1 fois sur la touche **OFF** d'une télécommande pour neutraliser pendant 2 minutes l'autoprotection liée à l'ouverture du détecteur.
- Dévisser la vis, ouvrir le détecteur et changer de place le(s) commutateur(s) 1 et 2 selon votre nouveau choix (voir page 13).

- Refermer le détecteur, revisser la vis et appuyer sur la touche du produit, 1 bip sonore retentit validant l'opération (idem initialisation).

**Nota :** en cas de dépassement des 2 minutes et de déclenchement de l'alarme, vous devez recommencer la PROCÉDURE D'INITIALISATION.

## Tests de fonctionnement

### 1. TEST DE LIAISONS RADIO ENTRE LES DETECTEURS D'INTRUSION, LA CENTRALE/TRANSMETTEUR/SIRENE ET LES SIRENES

- Appuyer 1 fois sur la touche en façade du détecteur à tester : un bip sonore retentit sur la centrale/transmetteur/sirène et sur chaque sirène si la transmission est bonne.

### 2. TEST DE FONCTIONNEMENT D'UN DETECTEUR DE MOUVEMENT

- Appuyer 1 fois sur la touche en façade du détecteur de mouvement à tester pour enclencher une période de test de 2 minutes : le voyant rouge du détecteur de mouvement s'allume lorsque vous vous déplacez dans le champ de rayonnement du détecteur.

Passées ces 2 minutes, le voyant rouge ne s'allume plus quand on passe devant le détecteur. Par contre, en appuyant sur la touche en façade du détecteur, il est possible de renouveler l'essai.

#### ATTENTION !

Lors de la première mise en marche réelle il faut impérativement laisser la pièce vide au moins 2 minutes avant de simuler une intrusion pour vérifier le bon fonctionnement du détecteur.

### 3. TEST DE LA ZONE DE COUVERTURE DE LA (DES) TELECOMMANDE(S)

Il est nécessaire de vérifier la zone de couverture de la télécommande avec la centrale/transmetteur/sirène depuis l'(les) accès de votre habitat et à l'extérieur de celui-ci (depuis la cour, le parking, le garage, ...) :

- Appuyer 1 fois sur la touche **OFF** de la télécommande : un bip sonore doit retentir sur la centrale/transmetteur/sirène, et sur les autres sirènes de l'installation, à chaque appui sur la touche **OFF**. Procéder de la même façon pour toute autre télécommande.

### 4. TEST DE FONCTIONNEMENT D'UN DETECTEUR D'OUVERTURE

- Appuyer 1 fois sur la touche en façade du détecteur d'ouverture à tester pour enclencher une période de test de 2 minutes : le voyant rouge du détecteur d'ouverture s'allume brièvement à chaque ouverture et fermeture de la porte ou de la fenêtre protégée.

### 5. TEST DE FONCTIONNEMENT DU CLAVIER MURAL ET DU CLAVIER D'INFORMATIONS

- Composer le code d'accès confidentiel mémorisé à 4 chiffres et appuyer sur la touche **OFF** du clavier : un bip sonore doit retentir sur la centrale/transmetteur/sirène et sur les autres sirènes.

## 6. TEST DE FONCTIONNEMENT DU DETECTEUR DE PRESENCE D'EAU

- Verser de l'eau entre les deux électrodes de la sonde.
- La sirène d'intérieur sonne de façon atténuée pendant 2 minutes.

### Pour arrêter l'alarme :

- Sur le clavier ou la télécommande, appuyer une fois sur la touche **OFF**.

## 7. TEST DE FONCTIONNEMENT DU DETECTEUR DE FUMEE

En fonctionnement normal, le détecteur de fumée émet un flash lumineux rouge, une fois par minute.

**Vous devez contrôler le fonctionnement intégral de votre détecteur, une fois par mois ou après chaque changement de pile, en appuyant sur le bouton "TEST" situé sur le capot :**

- Le voyant du détecteur de fumée clignote.
- Au bout d'une dizaine de secondes, l'alarme émet un son aigu et la sirène de la centrale émet un bip sonore.
- Le relâchement du bouton entraîne l'arrêt immédiat de l'alarme.

**Pensez à familiariser les occupants de votre logement au son du détecteur de fumée et habituez-les à évacuer la maison lorsqu'ils l'entendent.**

### Nota :

- 1- Tenez-vous à une distance raisonnable du détecteur (bras tendu) pour protéger votre ouïe du son très puissant.
- 2- Ne tentez pas de provoquer une alarme par d'autres moyens (utilisation de briquet, etc...) ; vous pourriez endommager le détecteur ou pire, créer un début d'incendie.

### Limites du détecteur de fumée :



Le détecteur de fumée est un appareil permettant d'avertir rapidement un début d'incendie à un coût raisonnable ; toutefois les incendies résidentiels débutent de différentes façons, et sont souvent imprévisibles. **Le détecteur de fumée peut dans certains cas, ne pas avertir d'un feu si :**

- La pile est faible ou d'un mauvais type.
- L'électronique est défectueuse, il faut la vérifier comme indiqué au paragraphe précédent.
- L'entretien n'est jamais fait.
- L'emplacement est mauvais (voir consignes au chapitre Installation).
- La fumée ne l'atteint pas. Le détecteur de fumée peut ne pas capter la fumée générée par un incendie situé à un autre étage ou de l'autre côté d'une porte.
- Il est trop éloigné. Bien qu'il dispose d'un son très puissant, le détecteur de fumée peut ne pas réveiller une personne au sommeil profond. Pour une protection maximale, il est conseillé de placer 1 détecteur dans chaque chambre car le déclenchement d'un capteur de fumée ne fait pas sonner les autres.

## Fonction supervision

La centrale/transmetteur/sirène de votre système PROTEXIOM est équipée d'une fonction lui permettant de surveiller en permanence :

- la présence des éléments (sauf télécommandes).
- le bon fonctionnement de ceux-ci.
- le niveau d'usure des piles de tous les détecteurs et sirènes initialisés : c'est la supervision ou Auto Control System.

La supervision est symbolisée par les voyants   sur le clavier d'informations qui s'éclairent en cas de défaut.



# Paramétrage du système à distance

Le paramétrage du transmetteur n'est possible qu'à distance à l'aide d'un téléphone portable ou bien d'un poste téléphonique fixe à l'extérieur de l'habitat.

## Accès à distance avec le transmetteur

### POUR ENTRER EN CONTACT AVEC LE TRANSMETTEUR DE L'EXTÉRIEUR DE L'HABITAT :

- Composer votre numéro de téléphone
- Laisser sonner 3 fois, puis raccrocher
- Attendre environ 10 secondes
- Composer de nouveau votre numéro de téléphone
- Attendre que le transmetteur décroche après la 2<sup>ème</sup> ou la 3<sup>ème</sup> sonnerie
- Le transmetteur émet une tonalité
- Composer le code distant d'installation à 4 chiffres (code d'origine = 2222 si vous ne l'avez pas personnalisé)

Si le code est incorrect ou si aucune saisie n'est enregistrée dans les 20 secondes, le transmetteur raccroche.

## Mémorisations à distance

Le paramétrage du système à distance permet :

- de mémoriser la date et l'heure
- de mémoriser 1 à 4 numéros de renvoi
- d'enregistrer le message d'alarme personnalisé (impératif)
- d'écouter le message d'alarme personnalisé
- de mémoriser ou de modifier les codes distants d'utilisation et d'installation
- de désactiver/activer la sirène intégrée à la centrale/transmetteur/sirène.

### Remarque :

1. Si la saisie est correcte, le transmetteur délivre 1 bip sonore.
2. Si la saisie est erronée, le transmetteur délivre 1 série de bips.
3. Si aucune saisie n'est enregistrée dans les 30 secondes, le transmetteur raccroche pour ne pas occuper la ligne.
4. Si vous êtes interrompu en cours de saisie et que vous ne savez plus où vous en êtes, appuyer sur # et recommencer la saisie.

### 1 - MÉMORISATION DE LA DATE ET DE L'HEURE

Ce menu permet de programmer à distance la date et l'heure du système.

Pour mémoriser la date et l'heure :

Appuyer sur 1,

Appuyer sur \*,

Entrer la date, appuyer sur \*

Entrer l'heure, appuyer sur # pour valider.

Exemple :

Pour mémoriser la date du 12/03/2003 et l'heure 10h26, appuyer sur : 1 \* 12032003 \* 1026 # .

**Nota :** bien penser à changer l'heure lors du passage à l'heure d'été et d'hiver.

### 2 - MÉMORISATION DE 1 À 4 NUMÉROS DE RENVOI

Ce menu permet de programmer ou de modifier à distance jusqu'à 4 numéros de téléphone de destinataires du message d'alarme enregistré.

**Nota :** En cas de renvoi d'alarme sur un téléphone portable il est impératif de mémoriser au moins un autre numéro de téléphone fixe pour assurer le renvoi.

Pour mémoriser un numéro de renvoi :

Appuyer sur 2,

Entrer un chiffre pour l'ordre d'appel (1 à 4), appuyer sur \*.

Composer un numéro de téléphone (maxi : 15 chiffres), appuyer sur # pour valider.

Procéder de la même façon pour les 3 autres numéros de renvoi téléphonique.

Pour effacer un numéro de renvoi :

Entrer un chiffre pour l'ordre d'appel (1 à 4), appuyer sur \* puis # pour valider.

### 3 – MÉMORISATION D'UN MESSAGE D'ALARME

Ce menu permet d'enregistrer un message d'alarme personnalisé qui sera diffusé aux destinataires du message d'alarme. Ce message d'alarme permet d'identifier le possesseur du système d'alarme.

*Exemple de message :*

*"Bonjour, vous êtes en communication avec le système d'alarme de Monsieur Dupont – Message d'alarme – Pour valider ce message, appuyer sur la touche \* de votre téléphone".*

#### Pour enregistrer votre message d'alarme :

Appuyer sur **3**, puis sur **\***, le transmetteur délivre 1 bip sonore.

Dicter votre annonce (**durée maxi : 12 secondes**).

Appuyer sur **#** pour valider.

Le transmetteur délivre le message d'alarme qui vient d'être enregistré et émet un bip sonore.

#### IMPORTANT !

**Bien penser à dire aux destinataires du message d'alarme de valider l'écoute de celui-ci en appuyant sur la touche \* de leur téléphone.**

### 4 – ÉCOUTE DU MESSAGE D'ALARME

#### Pour écouter le message d'alarme :

Appuyer sur **4**, puis sur **#**.

Le transmetteur délivre le message d'alarme et émet un bip sonore.

### 5 – MÉMORISATION OU MODIFICATION D'UN CODE DISTANT

Ce menu permet de programmer le code distant d'utilisation (code usine 1111) et le code distant d'installation (code usine 2222) permettant l'accès au transmetteur intégré. Ces codes doivent être différents.

#### Rappel :

Il est conseillé d'enregistrer le même code distant d'utilisation que celui que vous avez enregistré sur le clavier d'informations.

Les codes à 4 chiffres à mémoriser doivent être compris entre 0001 et 9999.

#### Codes pouvant être mémorisés ou modifiés à distance :

**1** = code distant d'utilisation

**6** = code distant d'installation

#### Pour mémoriser ou modifier les codes distants :

Appuyer sur **5**,

Entrer le N° de code (**1** ou **6**), appuyer sur **\***.

Entrer un code à 4 chiffres, appuyer sur **#** pour valider.

#### Pour effacer le code distant d'utilisation

(cela permet d'empêcher la mise sous ou hors alarme du système à distance) :

Appuyer sur **5**,

Entrer le N° de code (**1**),

Appuyer sur **\***, puis **#** pour valider.

#### IMPORTANT !

**Le code 6 installation ne peut être effacé.**

### 6 – DÉSACTIVATION / ACTIVATION DE LA SIRÈNE INTÉGRÉE CENTRALE / TRANSMETTEUR / SIRÈNE

Appuyer sur **6**, puis sur **\***,

Appuyer sur **2** (désactivation) ou **1** (activation), puis sur **#** pour valider.

**LA MISE EN SERVICE DE VOTRE SYSTEME  
PROTEXIOM 65 EST MAINTENANT TERMINEE**

# Utilisation

Cette deuxième partie intitulée "Utilisation" décrit l'usage quotidien de votre système. Elle est séparée de la première partie "Mise en service" pour vous permettre de vous y reporter aisément.



## Marche/arrêt du système d'alarme

La mise en marche ou l'arrêt du système d'alarme se fait au moyen d'une télécommande depuis l'intérieur ou l'extérieur de l'habitat ou bien au moyen d'un clavier mural ou d'un clavier d'informations.

## Surveillance d'intrusion

### 1. MISES EN MARCHÉ TOTALE (zones 1 + 2 + 3) OU PARTIELLES (zone 1, zone 2, zone 3, 1 + 2, 1 + 3, 2 + 3)

• **Sur la télécommande, le clavier d'informations, (Attention! Les voyants du clavier d'informations ne s'allument que sur le clavier en cours d'utilisation) et le clavier mural :**

Appuyer 1 fois sur la touche ON de mise en marche souhaitée.

• **Sur la centrale :**

**MARCHE PARTIELLE :** 2 bips sur la centrale et les sirènes (zones 1 + 2 ou zone 3) ; le(s) voyant(s) correspondant(s) s'allume(nt) pendant 30 secondes sur le clavier d'informations.

**MARCHE TOTALE :** 3 bips sur la centrale et les sirènes ; les voyants zones 1, 2 et 3 s'allument pendant 30 secondes sur le clavier d'informations.

A l'issue de la temporisation de sortie de 2 minutes, 1 bip sonore retentit sur la centrale/transmetteur/sirène et la (les) sirène(s) de l'installation.

Il se peut, lors de la mise en marche de votre système et quel que soit le type de mise en marche choisi, que la centrale et les sirènes vous délivrent un autre type de message sonore associé à des messages visuels sous forme de pictogrammes sur le clavier d'informations.

• 3 bips sonores longs, et le témoin  sur le clavier d'informations, vous informent que vous avez laissé une (ou plusieurs) porte ou fenêtre, protégée par un détecteur d'ouverture, ouverte (fonction supervision).

La centrale/transmetteur/sirène et le clavier d'informations vous indiquent également par voyant lumineux la ou les zones dans lesquelles se trouvent les détecteurs concernés. Arrêter le système d'alarme, refermer la porte ou la fenêtre concernée et recommencer la mise en marche.

**Nota :** vous pouvez avoir volontairement décidé de laisser cet accès ouvert ; dans ce cas, le système d'alarme se mettra sous surveillance après les 3 bips sonores longs suivant le mode de mise en marche préalablement choisi. Toutefois assurez-vous qu'il n'y a aucun risque pour que l'état du (des) détecteur(s) puisse(nt) changer alors que la centrale est sous alarme sinon cela risque de générer des déclenchements d'alarme intempestifs (ex : porte ou fenêtre qui se referme et s'ouvre sous l'effet d'un courant d'air).

• 1 série de bips sonores rapides pendant 3 secondes et le témoin  sur le clavier d'informations vous informent qu'il y a un défaut de piles (piles trop usées) sur un des éléments de l'installation ou qu'une perte de liaison radio est survenue (élément manquant, élément enlevé de façon malveillante par un tiers). Dans ce cas, arrêter le système d'alarme et consulter le clavier d'informations qui vous indiquera dans quelle zone se trouve l'élément concerné (voir chapitre "Changement des piles").

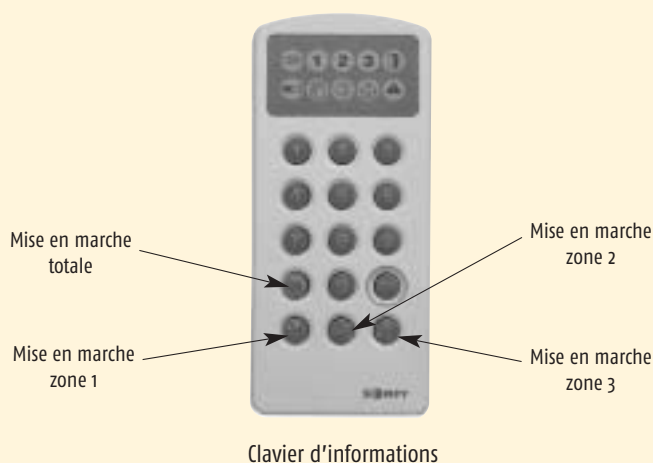
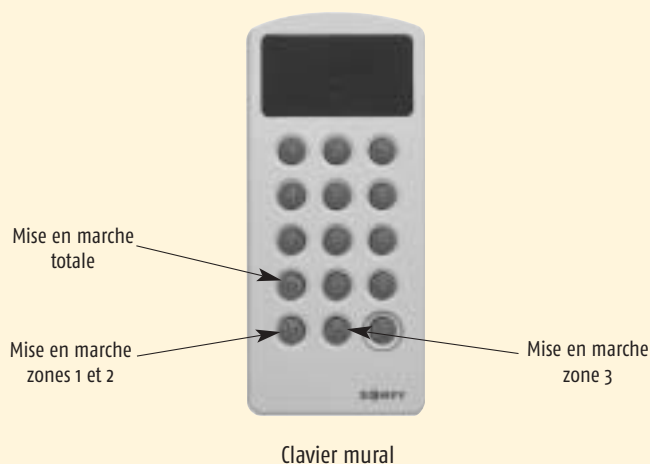

#### Nota :

1. Si vous vous êtes trompé de touche au moment de la mise en marche de la surveillance avec la télécommande, le clavier mural ou le clavier d'informations, il est nécessaire d'arrêter la surveillance avant de recommencer la mise en marche.
2. L'appui successif sur 2 ou 3 touches de mises en marche partielles sur la télécommande multi-zones, le clavier mural ou le clavier d'informations cumule les zones mises sous alarme.
3. Les informations de mise en marche et d'arrêt sur le clavier d'informations n'apparaissent qu'avec l'usage de celui-ci.



## 2. ARRÊT

### • Avec la télécommande :

Appuyer 1 fois sur la touche OFF.

### • Avec le clavier mural et le clavier d'informations :

Composer le code confidentiel à 4 chiffres : vous disposez de 10 secondes pour appuyer sur la touche OFF (passé ce délai, recomposer le code confidentiel avant l'appui sur OFF).

### • Sur la centrale :

- 1 bip sonore retentit, le système est à l'arrêt et il n'y a pas eu d'alarme en votre absence.
- 1 série de bips rapides pendant 3 secondes et le voyant sur le clavier d'informations vous informent qu'il y a eu une alarme en votre absence. Le clavier d'informations vous indiquent pendant 30 secondes, à l'aide des témoins lumineux correspondants, la (les) zone(s) concernée(s) par cette alarme. Passé ce délai de 20 secondes, le ou les témoins clignoteront faiblement jusqu'à la prochaine mise en marche.

**Nota :** si vous pénétrez dans la zone 1 temporisée avant l'arrêt du système de surveillance, la centrale et les sirènes émettent un bip d'avertissement rappelant que le système est sous surveillance.

La centrale et la (les) sirène(s) se déclencheront au bout de 30 secondes si vous n'avez pas arrêté la surveillance.

## 3. DECLENCHEMENT DE L'ALARME EN CAS D'URGENCE

### • Avec le clavier mural ou le clavier d'informations :

En cas d'urgence, il est possible, sur le clavier mural ou sur le clavier d'informations de faire déclencher les sirènes de l'installation, voire d'envoyer un message d'alarme grâce au transmetteur téléphonique. Cette fonction d'urgence peut être utile en cas d'agression lors de l'accès à votre domicile.

- Pour **déclencher l'envoi d'un message d'alarme** par transmetteur uniquement, **sans déclencher les sirènes**, composer le **code confidentiel** à 4 chiffres en augmentant la valeur du dernier chiffre de **+ 1**.  
ex. si votre code est 1302, composer le 1303.
- Pour **déclencher l'envoi d'un message d'alarme** par transmetteur **plus le déclenchement des sirènes**, composer le **code confidentiel** à 4 chiffres en augmentant la valeur du dernier chiffre de **+ 2**.  
ex. si votre code est 1302, composer le 1304.

### • Avec la télécommande porte-clefs et avec la télécommande multi-zones :

Il est également possible de **déclencher les sirènes et le transmetteur** à l'aide de la télécommande en appuyant pendant 10 secondes **sur la touche ON**.

**Attention !** Votre système sera alors sous alarme.

## Surveillance d'alarmes domestiques

### 1. PRÉSENCE D'EAU

Le détecteur de présence d'eau est en veille 24h/24.

### 2. FUMÉE

Le détecteur de fumée est en veille 24h/24.

## Alerte en cas d'intrusion ou d'anomalie domestique

### 1. INTRUSION

En cas d'intrusion alors que le système est sous alarme, la sirène intégrée de la centrale et les autres sirènes se déclenchent pendant 2 minutes. Le transmetteur compose en silence immédiatement le ou les numéros de téléphones programmés et délivre le message d'alarme. Au bout de 2 minutes, les sirènes s'arrêtent automatiquement. Si un intrus se trouve toujours dans la maison, il sera à nouveau détecté, relançant ainsi un cycle d'alarme de 2 minutes. Si l'intrus n'est plus présent, la centrale et les sirènes s'arrêteront de sonner au bout des 2 minutes mais resteront toujours en veille pour une éventuelle détection ultérieure.

#### Mode de fonctionnement des sirènes :

- Sirène d'intérieur ou sirène intégrée :  
Elles sonneront de façon atténuée les 10 premières secondes.  
Elles sonneront à pleine puissance les 110 secondes restantes.
- Sirènes extérieures :  
Elles resteront muettes pendant les 10 premières secondes.  
Elles sonneront de façon atténuée les 10 secondes suivantes.  
Elles sonneront à pleine puissance les 100 secondes restantes.

### 2. ANOMALIE DOMESTIQUE

#### PRÉSENCE D'EAU

- La sirène de la centrale sonne de façon atténuée pendant 2 minutes.  
La sirène extérieure n'est pas activée en cas de détection de présence d'eau.

#### Pour annuler l'alarme en cours :

- Sur le **clavier**, taper le **code d'accès** (1234 si code usine) + **OFF**.
- Sur la **télécommande**, appuyer **une fois** sur la **touche OFF**.

#### FUMÉE

- Le détecteur sonne et son voyant lumineux rouge clignote.
- La sirène de la centrale sonne à pleine puissance pendant 2 minutes puis 1 bip de rappel (sur le capteur pour les piles usées) toutes les minutes avec clignotement du témoin lumineux  sur le clavier d'informations (après avoir fait un OFF sur ce clavier).

#### Pour annuler l'alarme :

- Sur le **clavier**, taper le **code d'accès** (1234 si code usine) + **OFF**.
- Sur la **télécommande**, appuyer sur la **touche OFF**.
- **Ventiler la pièce** : le signal sonore cessera de retentir dès que la fumée sera évacuée.



## Affichage et mémorisation des alarmes sur le clavier d'informations

**Rappel** : comme mentionné dans le chapitre "Arrêt du système d'alarme", après un déclenchement d'alarme, et quelle qu'en soit l'origine, la centrale émet 1 série de bips sonores rapides lors de l'arrêt de la surveillance.

Le clavier d'informations indique par l'intermédiaire des voyants de zone ①, ② ou ③ l'origine du déclenchement pendant 30 secondes après l'arrêt.

Pour identifier le détecteur d'intrusion qui a déclenché l'alarme, appuyer sur la touche en façade des détecteurs de la zone concernée :

- 1 bip sur la (les) sirène(s) : détecteur non concerné
- 1 série de bips ou pas de bip sur la (les) sirène(s) : détecteur à l'origine de la détection d'intrusion.



Si le voyant  clignote sur le clavier d'informations, il s'agit d'une tentative d'effraction sur le clavier d'informations, le clavier mural ou une autoprotection. Le clavier d'informations vous indiquera plus précisément de quel élément il s'agit,  pour le clavier mural, le clavier d'informations ou la centrale/transmetteur/sirène ;  pour une sirène.

**Nota** : pour éteindre le(s) voyant(s) clignotant(s) sur le clavier d'informations, appuyer successivement sur la touche ON, faire le code à 4 chiffres et appuyer sur la touche OFF.

## Affichage et mémorisation des informations de fonctionnement sur le clavier d'informations

Il existe un contrôle permanent et automatique du niveau des piles et de la bonne liaison radio des détecteurs d'intrusion, du transmetteur, des sirènes, du clavier d'informations et du clavier mural.







Le clavier d'informations délivre ces informations grâce à ses témoins lumineux :

- Voyants  + ZONE 1, 2 ou 3 allumés : niveau faible de piles sur un détecteur dans la (les) zone(s) indiquée(s).
- Voyants  + ZONE 1, 2 ou 3 allumés : problème de liaison radio avec un détecteur dans la (les) zone(s) indiquée(s). Cela est dû à une distance trop importante entre la centrale et le détecteur ou bien à un détecteur retiré de l'installation.

Pour identifier exactement l'élément concerné, appuyer sur la touche en façade de chaque élément.

- Si 1 bip sonore, élément non concerné par le défaut
- Si une série de bips sonores est émise ou pas de bip, l'élément est à l'origine du défaut et changer impérativement la (les) pile(s).







Les voyants concernés s'éteignent sur le clavier d'informations au bout de 30 secondes après un OFF sur ce clavier ou à la prochaine supervision.

- Voyants  +  allumés : niveau faible de piles sur une sirène extérieure.
- Voyants  +  allumés : niveau faible de piles sur le clavier d'informations, le clavier mural, la centrale d'alarme.
- Voyants  +  allumés : niveau faible de piles sur un détecteur domestique.

Pour identifier exactement l'élément concerné, appuyer sur la touche en façade de chaque élément.

- Si 1 bip sonore, élément non concerné par le défaut
- Si une série de bips sonores est émise ou pas de bip, l'élément est à l'origine du défaut et changer impérativement la (les) pile(s).

**Nota :** seules les télécommandes ne bénéficient pas de moyen de détection automatique d'usure des piles. Bien vérifier régulièrement l'intensité du voyant lumineux lors de leur utilisation : si le voyant lumineux s'allume faiblement, changer la pile.

- Voyants  +  allumés : perte de liaison radio sur une sirène extérieure.
- Voyants  +  allumés : perte de liaison radio entre la centrale d'alarme et le clavier mural.
- Voyants  +  allumés : perte de liaison radio avec un détecteur domestique.

## Fonctionnement du système sous alarme et à l'arrêt

### 1. COMPORTEMENT DU SYSTÈME SOUS ALARME

Voir tableau 3 récapitulatif, page 37.

### 2. COMPORTEMENT DU SYSTÈME À L'ARRÊT

Voir tableau 4 récapitulatif, page 38.



# Utilisation à distance par téléphone

## Mise en marche/arrêt de l'alarme à distance

Cette fonction est particulièrement pratique si l'on a quitté son domicile en oubliant de mettre son système sous alarme (départ en vacances, ...) ou bien si l'on souhaite temporairement arrêter son système d'alarme à distance (visite d'un tiers, d'un ouvrier, ...).

### Rappel : pour entrer en contact avec le transmetteur de l'extérieur de l'habitat :

- Composer votre numéro de téléphone
- Laisser sonner 3 fois, puis raccrocher
- Attendre environ 10 secondes
- Composer de nouveau votre numéro de téléphone
- Attendre que le transmetteur décroche après la 2<sup>ème</sup> ou la 3<sup>ème</sup> sonnerie
- Le transmetteur émet une tonalité
- Composer un code d'accès à 4 chiffres (code d'origine 1111, si vous ne l'avez pas personnalisé)

Si le code est incorrect ou si aucune saisie n'est enregistrée dans les 20 secondes, le transmetteur raccroche.

Si le code est correct, le transmetteur délivre :

- 1 bip sonore, système hors alarme
- 2 bips sonores, système mis en marche partiellement
- 3 bips sonores, système mis en marche totalement

Mise hors alarme, appuyer sur **0 + #**

Mise sous alarme zone 1, appuyer sur **1 + #**

Mise sous alarme zone 2, appuyer sur **2 + #**

Mise sous alarme zone 3, appuyer sur **3 + #**

Mise sous alarme totale, appuyer sur **4 + #**

1 bip sonore valide l'action/

1 série de bips signale une erreur de saisie.

## Envoi à distance d'un message d'alarme

En cas d'intrusion, d'anomalie domestique, d'autosurveillance ou d'alarme SOS, le transmetteur numérote automatiquement et de façon silencieuse pour appeler les destinataires dont les numéros ont été mémorisés.

Si la ligne appelée décroche avant 30 secondes, le transmetteur délivre 3 fois le message d'alarme enregistré.

Si la personne appelée appuie sur la touche **\* (X)** pendant cette diffusion, l'appel est validé et le transmetteur raccroche aussitôt.

**Nota :** si la personne appelée n'appuie pas sur la touche **\* (X)** (cas d'un répondeur), l'appel n'est pas validé et le transmetteur composera le numéro de téléphone mémorisé suivant.

### Principe du renvoi d'alarme :

Cycle de transmission d'une alarme (1<sup>er</sup> cycle d'appel) :

1<sup>er</sup> numéro - Appel → Attente de 10 secondes

2<sup>ème</sup> numéro - Appel → Attente de 10 secondes

3<sup>ème</sup> numéro - Appel → Attente de 10 secondes

4<sup>ème</sup> numéro - Appel → Attente de 1 minute

puis 2<sup>ème</sup> cycle d'appels des 4 numéros  
→ Attente de 2 minutes

puis 3<sup>ème</sup> cycle d'appels des 4 numéros  
→ Attente de 3 minutes

puis 4<sup>ème</sup> cycle d'appels des 4 numéros  
→ Attente de 4 minutes

puis 5<sup>ème</sup> cycle d'appels des 4 numéros  
→ Attente de 5 minutes

puis 6<sup>ème</sup> cycle d'appels des 4 numéros

# Changement des piles

Produit	Type de piles
Centrale/transmetteur/sirène	4 piles alcalines LR20
Sirène d'intérieur	
Sirène extérieure	
Sirène extérieure avec flash	
Clavier mural	4 piles alcalines LR03
Clavier d'informations	
Détecteur de mouvement	3 piles alcalines LR03
Détecteur de mouvement pour habitat avec chien	
Détecteur d'ouverture	2 piles alcalines LR03
Détecteur d'ouverture et de bris de vitre	
Détecteur audiosonique de bris de vitres	
Détecteur de présence d'eau (réf. 2400 509)	
Détecteur pour volet roulant	
Détecteur de fumée	
Télécommande porte-clefs	1 pile lithium CR 2430
Télécommande multi-zones	

Dès que la centrale ou le clavier d'informations préviennent d'un niveau faible de piles sur un élément du système, vous disposez d'une marge de sécurité de fonctionnement variant de 2 à 3 semaines sur l'élément concerné. Il est cependant vivement recommandé de remplacer les piles le plus rapidement possible pour que l'installation conserve sa pleine capacité de fonctionnement.

**Nota !** Lors du changement des piles vous devez ramener les éléments usagés chez votre distributeur ou à la déchèterie.

## PROCÉDURE DE LOCALISATION D'UN ÉLÉMENT À PILES FAIBLES :

Appuyer sur la touche en façade de chaque élément.  
 - Si 1 bip sonore, élément non concerné par le défaut  
 - Si une série de bips sonores est émise ou pas de bip et le voyant de l'élément ne s'allume pas, l'élément est à l'origine du défaut et il faut lui changer les piles.

Chaque élément du système est muni d'un dispositif d'autoprotection déclenchant les sirènes en cas d'ouverture ou d'arrachement (télécommandes exceptées). Vous devez donc neutraliser temporairement cette fonction de la manière suivante :

- Taper le code d'accès (1234 si code usine) + OFF sur le clavier ou appuyer une fois sur la touche OFF de la télécommande.

**Vous disposez de 2 minutes pendant lesquelles le dispositif d'auto-protection ne fonctionnera pas.**

### Pendant ces 2 minutes :

- Ouvrir l'élément concerné, puis son boîtier de piles si nécessaire.
- Changer les piles en n'utilisant que des **piles alcalines neuves de même marque provenant d'un même lot, après avoir vérifié que la date limite d'utilisation n'est pas dépassée**, comme indiqué au début de la notice. Veiller à bien respecter les polarités + et - indiquées dans les boîtiers de piles.
- Refermer le cache-piles, si nécessaire.

- Refermer le produit, et remettre la vis si nécessaire.

**Nota :** en cas de dépassement des 2 minutes et de déclenchement de l'alarme, taper le code d'accès (1234 si code usine) + OFF sur le clavier ou appuyer 1 fois sur la touche OFF de la télécommande pour relancer un cycle de 2 minutes de neutralisation de l'autoprotection à l'ouverture.

### CAS DU CLAVIER MURAL ET DU CLAVIER D'INFORMATIONS :

L'ouverture du clavier mural pour changer les piles entraîne un effacement du code confidentiel (protection supplémentaire contre le vandalisme).

Après avoir changé les piles et refermé le clavier :

- Composer le même code confidentiel à 4 chiffres.
- Appuyer 1 fois sur la touche OFF du clavier : un bip sonore retentit sur la centrale et les sirènes : le clavier mural est de nouveau opérationnel.

**Nota :** l'initialisation de tous les éléments est conservée même après avoir retiré les piles pour les remplacer. Il n'est donc pas nécessaire de recommencer l'initialisation.

### CAS DU DÉTECTEUR DE FUMÉE :

**Le détecteur de fumée émettra un bip sonore toutes les minutes en cas de pile faible.**

**Vous devez donc immédiatement changer la pile en procédant comme suit :**

- Retirer le détecteur de son support (rotation dans le sens inverse des aiguilles d'une montre).
- Enlever la pile usagée. Ne pas jeter la pile mais la rapporter à votre distributeur.
- Mettre une pile **alcaline** neuve de 9 Volts.
- Veiller à ce que le branchement de la pile soit correct et replacer la pile dans son compartiment.
- Fixer le détecteur sur la semelle en tournant dans le sens des aiguilles d'une montre jusqu'à ce qu'il s'emboîte.
- Vérifier le bon fonctionnement du détecteur de fumée.

**Nous vous conseillons de changer la pile une fois par an.**

**Nota !** Ne jamais utiliser de pile rechargeable, ni de pile saline.

### Entretien :

Votre détecteur a été conçu pour nécessiter le moins d'entretien possible. Toutefois, quelques opérations simples sont à effectuer **une fois par an**. Celles-ci peuvent se faire en même temps que le remplacement de la pile. Après avoir retiré le détecteur :

- Nettoyer les fentes du détecteur (situées sur le côté) avec un aspirateur, en utilisant une brosse douce ou directement un de ses accessoires.
- Utiliser un chiffon légèrement humide pour nettoyer l'extérieur du capot.

**Il est recommandé de remplacer le détecteur de fumée au bout de 5 ans.**

### Nota :

- 1- Si votre détecteur est placé dans un endroit sale, il faut le nettoyer plus souvent.
- 2- L'entretien de votre détecteur est important pour maintenir votre sécurité. Un appareil sale peut, soit se déclencher à tort, soit se déclencher tardivement.



## En cas de perte ou de vol d'une télécommande

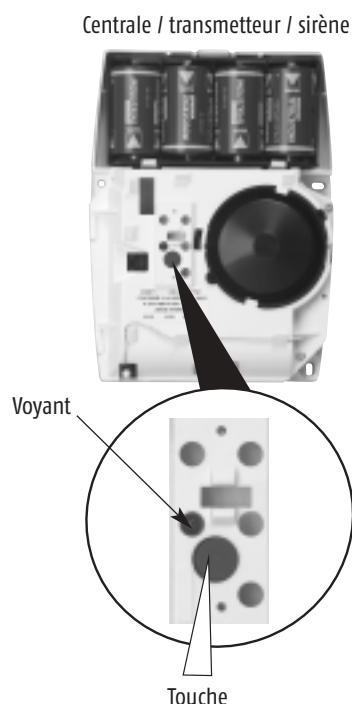

Il est recommandé, pour éviter qu'une personne malveillante ayant trouvé votre télécommande puisse utiliser votre système, de désinitialiser immédiatement le système en procédant comme suit :

- Sur le clavier taper le code d'accès et appuyer sur la touche **OFF** (pour neutraliser l'autosurveillance)
  - Dévisser les 2 vis du capot de la centrale/transmetteur et retirer le capot
  - Enlever 1 pile
  - Appuyer sur la touche à l'intérieur et maintenir l'appui sur la touche
  - Remettre la pile
- Le voyant s'allume
- 1 bip sonore retentit sur la centrale/transmetteur/sirène
- le voyant s'éteint après 5 secondes
- 1 bip sonore retentit
- après environ 20 secondes d'appui, le voyant clignote
- 1 bip sonore long retentit
- relâcher la touche

Toutes les initialisations des éléments déjà initialisés sont alors effacées.

Vous devez alors recommencer la procédure d'initialisation de tous les éléments de votre système (voir page 22).

**Nota :** Le code utilisation est effacé et remplacé par le code d'origine 1111 et le code installation est effacé et remplacé par le code d'origine 2222.

## Modification ou oubli du code confidentiel du clavier mural ou du clavier d'informations

### Modification du code confidentiel

A l'utilisation, afin d'éviter l'effacement des touches du clavier ou l'apparition de traces qui permettraient de donner des indications pour reconstituer le code, il est recommandé de changer de temps en temps le code confidentiel du clavier d'informations / clavier mural.

- Composer l'ancien code à 4 chiffres.
- Maintenir appuyée la touche OFF du clavier jusqu'au 2<sup>ème</sup> bip sonore sur la centrale et les sirènes.
- Composer le nouveau code à 4 chiffres.
- Appuyer sur la touche OFF du clavier jusqu'à l'obtention d'un bip sonore sur la centrale et les sirènes validant l'opération de mémorisation du nouveau code.

### Oubli du code confidentiel

- Si vous avez une télécommande, maintenir appuyée la touche OFF (jusqu'au 2<sup>ème</sup> bip sonore sur la centrale et les sirènes).
- Ouvrir le clavier et enlever les 4 piles.
- Remettre les piles et refermer le clavier.
- Appuyer sur la touche OFF de la télécommande jusqu'à l'obtention de 2 bips sonores sur la centrale et les sirènes.
- Composer le nouveau code à 4 chiffres sur le clavier.
- Appuyer la touche OFF du clavier jusqu'au 2<sup>ème</sup> bip sonore sur la centrale et les sirènes validant l'opération de mémorisation du nouveau code.
- Si vous n'avez pas de télécommande, veuillez appeler le N° AZUR au 0810121237

## Pour compléter votre installation

Le système d'alarme PROTEXIOM présente l'avantage d'être un système complètement évolutif pour s'adapter à tout type d'habitat (appartement, maison à plusieurs niveaux, dépendances, déménagement).

Ainsi, il peut recevoir des détecteurs de mouvement, des détecteurs d'ouverture, des détecteurs d'ouverture et de bris de vitre, des détecteurs audiosoniques de bris de vitres, des détecteurs domestiques, des télécommandes porte-clefs, des télécommandes multi-zones, un ou plusieurs claviers d'informations, un ou plusieurs claviers muraux, une ou plusieurs sirènes (d'intérieur, sirène extérieure avec ou sans flash) et une caméra vidéo vendue au sein d'une fonction de vidéosurveillance **dans la limite de 32 éléments périphériques au maximum.**

- **Mise en service des détecteurs d'intrusion, des télécommandes, claviers d'informations et claviers muraux :** voir page 15 et suivantes.
- **Mise en service d'une sirène complémentaire :** voir page 21 et suivantes.



### Kit de Centralisation de commandes

Vous disposez également d'un kit, composé d'un récepteur/flash et d'une télécommande 4 touches, qui permet de piloter, en plus de votre système d'alarme (marche totale, arrêt à partir d'une même télécommande) :

- L'ouverture d'une ou de 2 portes de garage équipées d'un automatisme Somfy.
- L'ouverture d'un portail équipé d'un automatisme Somfy (ouverture des 2 vantaux ou bien ouverture d'un seul vantail pour un piéton)
- Un ou plusieurs éclairages grâce à des récepteurs de commande radio Somfy.



## Conseils pratiques en cas de non fonctionnement

Problèmes rencontrés	Points à vérifier
L'initialisation d'un détecteur complémentaire ne se fait pas. Le clavier d'informations ne met pas sous alarme (pas de bip sur la sirène).	L'élément est-il bien fermé ou l'autosurveillance est-elle bien enclenchée? Avez-vous connecté la (les) pile (s) dans les détecteurs, le clavier d'informations, le clavier mural ou la télécommande ? La distance maximum entre la centrale d'alarme et le détecteur est-elle inférieure à 30 m sur un même niveau d'habitation ? Attention, la portée radio est réduite pour une transmission sur plusieurs étages : dans tous les cas, contrôler le bon fonctionnement du ou des détecteurs par un test de fonctionnement.
La télécommande, le clavier mural ou le clavier d'informations ne mettent pas sous alarme (pas de bip sur la sirène).	Les piles de ces éléments sont-elles en état de fonctionnement ? Ces éléments sont-ils bien initialisés ?
Déclenchement intempestif de l'alarme.	La pédale d'autoprotection au dos de la centrale d'alarme, du clavier d'informations, du clavier mural ou des sirènes est-elle bien plaquée au mur ou sur une surface plane ? Le détecteur de mouvement n'est-il pas fixé face ou au-dessus d'une source de chaleur ou face à une baie vitrée (rayons du soleil) ? Y a-t'il la présence d'animaux domestiques dans la zone de surveillance pendant la période sous alarme ? Tous les boîtiers des produits de l'installation sont-ils bien fermés ?
Une série de bips sonores courts retentit lors de l'initialisation d'un élément complémentaire.	Le seuil maximal de 32 éléments périphériques est atteint.
Les voyants   + ZONE 1, 2, 3 ou  s'allument.	Un des détecteurs de la zone concernée est trop éloigné de la centrale ou a été retiré de l'installation.

## Tableaux récapitulatifs de fonctionnement du système

### Tableau 1 : Comportement du système lors de la mise sous alarme

PROCEDURE DE MISE SOUS ALARME (TOTALE OU PARTIELLE)					
	Signalisation sur les Sirènes	Affichage sur le clavier d'informations	Signalisation sur le récepteur/flash	Transmission téléphonique vocale	Transmission téléphonique vers télésurveilleur
Si porte(s) ouverte(s) pendant 4 secondes	3 bips lents	Voyants porte ouverte, 1-2-3 ◆	10 éclats rapides	Non	Non
Si défaut pile ou supervision	Série de bips rapides			Non	Non
Si mise sous alarme partielle	2 bips (sauf si boîtier ouvert)	Voyants 1-2-3 ◆ (pendant 30 s)	Sans objet	Non	Non
Si mise sous alarme totale	3 bips (sauf si boîtier ouvert)	Voyants 1-2-3 (pendant 30 s)	3 éclats	Non	Non
Si une sirène est ouverte	La sirène dont le boîtier est ouvert sonne 120 s. en atténué		Non	Non	Non
Si la centrale/transmetteur/sirène est ouverte	-10 s. OFF (sirène extérieure) -10 s. atténué -110 s. fort (100 s. pour sirène extérieure)		Non	Oui (voir page 12)	Oui
Fin de temporisation de sortie	1 bip	Pas d'action	Non	Non	Non

■ Seulement si mise sous alarme depuis une télécommande d'automatisme

● Seulement si mise sous alarme depuis cet élément de commande

◆ Suivant zones concernées

## Tableau 2 : Comportement du système lors de l'arrêt





PROCEDURE DE MISE HORS ALARME					
	Signalisation sur les Sirènes	Affichage sur le clavier d'informations	Signalisation sur le récepteur/flash ■	Transmission téléphonique vocale	Transmission téléphonique vers télésurveilleur
Avec alarme mémorisée ▼	Série de bips rapides	Voyants défaut Voyants 1-2-3 ◆	10 éclats rapides	Non	Non
Sans alarme mémorisée	1 bip	Voyants 1-2-3 (pendant 1 s)	1 éclat	Non	Non
Avec code + 1 sur le clavier d'informations ou le clavier mural		Non	Non	Oui (voir page 12)	Oui
Avec code + 2 sur le clavier d'informations ou le clavier mural	-10 s. OFF (sirène extérieure) -10 s. atténué -110 s. fort (100 s. pour sir. ext.)	Non	Non	Oui (voir page 12)	Oui

- Seulement si mise sous alarme depuis une télécommande d'automatisme
- ◆ Suivant zones concernées
- ▼ Alarme détection, autosurveillance pendant la période sous alarme

## Tableau 3 : Comportement du système sous alarme

SYSTEME SOUS ALARME (TOTALE OU PARTIELLE)						
	Déclenchement Sirène d'intérieur	Déclenchement Sirène extérieure	Affichage sur le clavier d'informations	Transmission téléphonique vocale	Transmission téléphonique vers télésurveilleur	
Déclenchement détecteur technique	- 120 s. atténué	Non	Non	Oui	Oui	
Déclenchement détecteur de fumée	- 10 s. atténué - 110 s. fort	- 10 s. OFF - 10 s. atténué - 100 s. fort	Non	Oui	Oui	
Déclenchement détecteur intrusion dont la zone est sous alarme	- 10 s. atténué - 110 s. fort	- 10 s. OFF - 10 s. atténué - 100 s. fort	Non	Oui (voir page 12)	Oui	
Déclenchement détecteur intrusion avec boîtier ouvert dont la zone n'est pas sous alarme	- 10 s. atténué - 110 s. fort	- 10 s. OFF - 10 s. atténué - 100 s. fort	Non	Oui (voir page 12)	Oui	
Pile ou supervision (tous types d'éléments)	Non	Non	Oui	Non	Oui (au test cyclique)	
Appui sur touche d'un détecteur d'intrusion	- 10 s. atténué - 110 s. fort	- 10 s. OFF - 10 s. atténué - 100 s. fort	Non	Oui (voir page 12)	Oui	
Ouverture d'un détecteur, sirène ou transmetteur	- 10 s. atténué - 110 s. fort	- 10 s. OFF - 10 s. atténué - 100 s. fort	Non	Oui	Oui	

## Tableau 4 : Comportement du système à l'arrêt

SYSTEME HORS ALARME						
	Déclenchement Sirène d'intérieur	Déclenchement Sirène extérieure	Affichage sur le clavier d'informations	Transmission téléphonique vocale	Transmission téléphonique vers télésurveilleur	
Déclenchement détecteur technique	- 120 s. atténué	Non	Clignotement  (après le OFF sur ce clavier)	Non	Non	
Déclenchement détecteur de fumée	- 10 s. atténué - 110 s. fort	- 10 s. OFF - 10 s. atténué - 100 s. fort	Clignotement  (après le OFF sur ce clavier)	Non	Non	
Déclenchement détecteur intrusion avec boîtier ouvert	- 10 s. atténué - 110 s. fort	- 10 s. OFF - 10 s. atténué - 100 s. fort	Clignotement  (après le OFF sur ce clavier)	Non	Non	
Pile d'un élément ■	Non	Non	Clignotement  + voyant concerné	Non	Oui (au test cyclique)	
Perte de liaison d'un élément ■	Non	Non	Clignotement  + voyant concerné	Non	Oui (au test cyclique)	
Ouverture boîtier autorisée	Non	Non	Non	Non	Non	
Ouverture boîtier non autorisée	- 10 s. atténué - 110 s. fort	- 10 s. OFF - 10 s. atténué - 100 s. fort	Non	Non	Non	
Appui de 10 s. sur touche ON	- 10 s. atténué - 110 s. fort	- 10 s. OFF - 10 s. atténué - 100 s. fort	Non	Oui	Oui	

● Après un délai compris entre 1 et 45 minutes

■ Lors d'un message pile ou supervision, l'état de l'autosurveillance n'est pas pris en compte

# Garantie

## Garantie contractuelle

Applicable à tous les produits d'alarme Somfy achetés en grande surface de bricolage en France métropolitaine.

### ETENDUE ET DUREE

Ce produit Somfy est garanti pendant 5 ans à compter de sa date d'achat, ce qui traduit l'assurance de Somfy quant à la qualité de conception et de fabrication de ses produits. **Durant cette période, si votre produit ne fonctionne pas normalement du fait d'un défaut de matière ou de fabrication, le produit sera à notre choix, soit réparé, soit remplacé par un produit neuf ou remis à neuf, de mêmes fonctionnalités.**

La garantie ne comprend pas la prise en charge des frais de démontage et de réinstallation des produits, ni le remplacement des consommables, tels que les piles. Outre la garantie contractuelle, vous bénéficiez en qualité de consommateur de la garantie légale des vices cachés (articles 1641 et suivants du Code Civil).

### CONDITIONS D'APPLICATION

Pour bénéficier de cette garantie, veuillez nous retourner le Certificat de garantie dûment complété, accompagné d'une copie de la facture ou du ticket de caisse, dans les 8 jours suivant votre achat.

Pour toute demande de prise en charge de votre produit au titre de la garantie, veuillez contacter notre Service consommateurs au 0 810 12 12 37 (prix d'un appel local), à votre disposition du lundi au samedi de 9h à 12h15 et de 13h30 à 18h.

Si ce Service identifie une possible défectuosité de votre produit, il vous invitera à nous le renvoyer, accompagné de son emballage d'origine et de votre preuve d'achat. Tout produit retourné devient notre propriété dès qu'il a été remplacé.

### EXCLUSIONS

Votre produit ne pourra en aucun cas être pris en charge au titre de la garantie si son dysfonctionnement résulte d'un des faits suivants :

- En cas d'utilisation de votre produit pour un autre usage que celui pour lequel il a été conçu.
- En cas d'irrespect des instructions d'installation, d'utilisation ou d'entretien.
- En cas d'ouverture ou de modification du produit ou de ses composants.
- En cas de choc, d'humidité, d'incendie, de foudre, d'intervention d'un animal, ou de tout événement de force majeure.

### RESPONSABILITE

L'installation de nos produits s'effectue sous votre seule responsabilité.

La responsabilité de notre société ne couvre pas les conséquences d'une installation, d'une utilisation ou d'un entretien du produit qui ne serait pas conforme aux caractéristiques du produit, à nos instructions, aux usages, ou aux normes en vigueur.

## Certificat de garantie à remplir et à retourner impérativement à Somfy

2 Certificats de garantie et une enveloppe "T" sont joints à cette notice d'utilisation :

- un Certificat est à remplir, avec vos coordonnées, sur lequel vous aurez collé une moitié de l'étiquette code barres figurant sur chaque élément périphérique acheté et installé.

Retournez ce Certificat de garantie ainsi qu'une photocopie de la facture d'achat à Somfy à l'aide de l'enveloppe "T" jointe (ne pas affranchir).

**Nous en avons besoin pour enregistrer vos droits à la garantie ainsi qu'à l'Assistance téléphonique Somfy.**

- l'autre Certificat de garantie est un document à conserver précieusement avec cette notice d'utilisation (en l'agrafant, par exemple). Sur celui-ci, vous aurez collé l'autre moitié de l'étiquette code barres et vous aurez indiqué l'implantation des éléments de votre système de protection dans votre habitat.

**Ce document vous sera utile pour tout contact ultérieur avec l'Assistance téléphonique Somfy.**

**Nota :** dans le cas de rajout d'éléments périphériques supplémentaires, renvoyer les étiquettes code barres sur papier libre à Somfy en indiquant vos noms et adresses afin de mettre à jour votre dossier.

## Déclarations de conformité

Par la présente, Somfy déclare que ses produits sont conformes aux exigences essentielles et aux autres dispositions pertinentes de la directive 1999 / 5 / CE. Les déclarations de conformité sont consultables sur le site [www.somfy.com](http://www.somfy.com).

# Service après-vente

Si vous rencontrez des difficultés en cours d'installation ou de fonctionnement, **prenez systématiquement contact avec Somfy au :**

**N°Azur 0 810 12 12 37**

PRIX APPEL LOCAL

du lundi au samedi de 9h à 12h15 et de 13h30 à 18h  
e-mail : [consommateur@somfy.fr](mailto:consommateur@somfy.fr)

En cas de retour produit, bien veiller à l'expédier parfaitement protégé, si possible dans son emballage d'origine, accompagné d'un courrier expliquant les raisons de ce retour et en joignant la photocopie de la facture d'achat à l'adresse suivante :

SOMFY - Service Après-Vente  
B.P. 53 - 74152 RUMILLY CEDEX

**Aucun colis en port dû ne sera accepté.**

Somfy s'engage à vous réexpédier le produit réparé **sous 8 jours ouvrables**, à partir de la date de réception.

## Entretien

Nettoyer les appareils avec un chiffon légèrement humide (eau ou alcool à brûler à l'exclusion de tout autre produit) en ayant soin de ne pas introduire de liquide à l'intérieur.

**IMPORTANT !** Pour bénéficier de l'assistance téléphonique, il est impératif d'avoir retourné à Somfy le Certificat de garantie accompagné de la photocopie de la facture d'achat.



**SOMFY**  
Service consommateurs  
B.P. 105  
92232 GENNEVILLIERS CEDEX  
Fax : 01 47 93 02 41

 **N°Azur 0 810 12 12 37**

PRIX APPEL LOCAL

du lundi au samedi de 9 h à 12 h 15 et de 13 h 30 à 18 h

[consommateur@somfy.com](mailto:consommateur@somfy.com)