

Moniteur Premium io
Premium-io-Innenstation
Monitor Premium io
io Premium monitor
io Premium monitor
Monitor Premium io
Monitor Premium io
Monitor Premium io
Οθόνι Premium io
وحدة العرض Premium io

VSYSTEMPRO

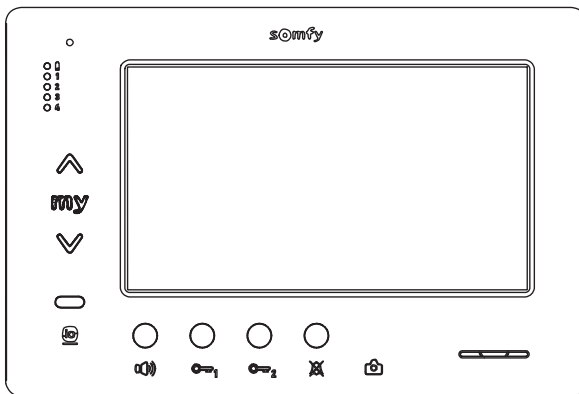

FR MANUEL D'INSTALLATION
DE INSTALLATIONSANLEITUNG
IT MANUALE D'INSTALLAZIONE
ES MANUAL DE INSTALACIÓN
PT MANUAL DE INSTALAÇÃO

EN INSTALLATION INSTRUCTIONS
PL INSTRUKCJA MONTAŻU
CS NÁVOD K MONTÁŽI
EL ΕΓΧΕΙΡΙΔΙΟ ΕΓΚΑΤΑΣΤΑΣΗΣ

بيئرفرتل ليلد **AR**

Ref : 5130407A



somfy®

Sommaire

1 - Informations importantes - sécurité	2
1.1 Généralités	2
1.2 Consignes générales de sécurité	2
1.3 Conditions d'utilisation	2
1.4 Recyclage	2
2 - Présentation du produit	3
2.1 Description générale	3
2.2 Présentation du moniteur	3
2.3 Dimensions du moniteur	3
2.4 Installation type	4
3 - Fixation du moniteur	5
4 - Installation électrique	5
4.1 Câblage du moniteur	5
4.2 Sonnerie locale	6
4.3 Modules complémentaires	6
5 - Paramétrage du moniteur	7
5.1 Légendes utilisées pour les illustrations des chapitres suivants	7
5.2 Sélecteur N° 8	7
5.3 Commutateur N° 9 (C9)	7
5.4 Commutateur N° 10 (C10)	8
6 - Programmation de la télécommande io	10
6.1 Généralités	10
6.2 Enregistrement de la commande du moniteur en tant que première télécommande	10
6.3 Ajout ou suppression de la commande io-homecontrol® du moniteur à partir d'une télécommande io-homecontrol® existante	10
7 - Schémas électriques	11
7.1 Installation avec un module extérieur «1 bouton» et un moniteur	11
7.2 Installation avec un module extérieur «1 bouton» et deux moniteurs	11
7.3 Installation avec un module extérieur «2 boutons» et deux moniteurs	11
7.4 Bouton poussoir d'une sonnerie déportée	11
8 - Réglages	12
9 - Mise en place de la carte mémoire	12
10 - Utilisation des différents boutons	12
11 - Caractéristiques techniques	12

CE Par la présente Somfy déclare que l'équipement radio couvert par ces instructions est conforme aux exigences de la Directive Radio 2014/53/UE et aux autres exigences essentielles des Directives Européennes applicables. Le texte complet de la déclaration UE de conformité est disponible sur www.somfy.com/ce.

1.1 Généralités

Lire attentivement cette notice d'installation et les consignes de sécurité avant de commencer l'installation de ce produit Somfy. Suivre précisément chacune des instructions données et conserver cette notice aussi longtemps que le produit.

Avant toute installation, vérifier la compatibilité de ce produit Somfy avec les équipements et accessoires associés.

Cette notice décrit l'installation et l'utilisation de ce produit.

Toute installation ou utilisation hors du domaine d'application défini par Somfy est non conforme. Elle entraînerait, comme tout irrespect des instructions figurant dans cette notice, l'exclusion de la responsabilité et de la garantie Somfy.

Somfy ne peut être tenue responsable des changements de normes et standards intervenus après la publication de cette notice.

1.2 Consignes générales de sécurité

Ne pas laisser les enfants jouer avec le point de commande.

Ne jamais tremper le point de commande dans un liquide.

Ce produit n'est pas prévu pour être utilisé par des personnes (y compris les enfants) dont les capacités physiques, sensorielles ou mentales sont réduites, ou des personnes dénuées d'expérience ou de connaissance, sauf si elles ont pu bénéficier, par l'intermédiaire d'une personne responsable de leur sécurité, d'une surveillance ou d'instructions préalables concernant l'utilisation de ce produit.

1.3 Conditions d'utilisation

La portée radio est limitée par les normes de régulation des appareils radio.

La portée radio dépend fortement de l'environnement d'usage : perturbations possibles par gros appareillage électrique à proximité de l'installation, type de matériau utilisé dans les murs et cloisons du site.

L'utilisation d'appareils radio (par exemple un casque radio hi-fi) utilisant la même radio fréquence peut réduire les performances du produit.

La caméra du module extérieur associé à ce moniteur a pour fonction d'identifier un visiteur, en aucun cas elle ne doit être utilisée pour surveiller la rue ou l'espace public.

Ce moniteur doit être utilisé conformément à la loi informatique et libertés.

Toute utilisation de ce produit en dehors d'un cadre strictement personnel est soumise à des obligations légales d'utilisation, notamment en application de la loi n°78-17 du 6 janvier 1978, sur lesquelles il appartient à l'acheteur de se renseigner auprès de la CNIL, et est soumise à l'obtention d'autorisations administratives préalables.

L'acheteur est susceptible d'engager sa responsabilité civile et pénale en cas d'utilisation détournée du dispositif dans le but de porter atteinte à l'intimité de la vie privée ou à l'image de tiers ; Somfy ne pourra en aucun cas être tenue responsable à raison d'une utilisation du visiophone en contravention avec les dispositions législatives et réglementaires en vigueur.

1.4 Recyclage

Ne pas jeter le produit avec les ordures ménagères. Il faut veiller à le déposer dans un point de collecte ou dans un centre agréé afin de garantir son recyclage.



2 - PRÉSENTATION DU PRODUIT

2.1 Description générale

Le moniteur vidéo doit être associé à un module extérieur pour visualiser un visiteur et pour dialoguer avec lui.

La liaison entre le moniteur et le module extérieur est assurée par un BUS 2 fils.

Ce moniteur est équipé de boutons qui permettent de :

- ▶ répondre aux appels des visiteurs
- ▶ dialoguer entre plusieurs moniteurs d'une même habitation
- ▶ actionner le portail motorisé ou une serrure électrique
- ▶ actionner des produits Somfy io
- ▶ enregistrer des prises de vues de la caméra du module extérieur

2.2 Présentation du moniteur

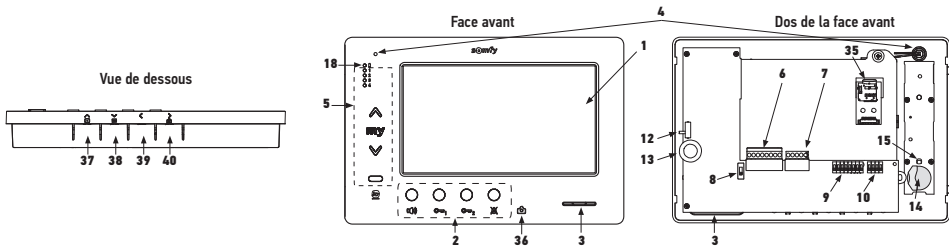

Repère	Désignation
1	Ecran LCD - 800 x 480 pixels
2	Boutons de communication
3	Haut-parleur
4	Microphone
5	Commande io
6	Bornier débrochable 1
7	Bornier débrochable 2
8	Sélecteur de ligne BUS
9	Commutateur d'adresses (8 sélecteurs)
10	Commutateur d'intercommunication (4 sélecteurs)
12	Sélecteur du niveau de sonnerie
13	Molette de réglage du volume de conversation

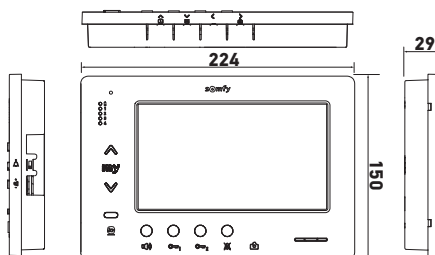

Repère	Désignation
14	Pile de la commande io
15	Bouton de programmation io (PROG)
18	Voyant «pile faible»
35	Support pour carte micro SD (non fournie)
36	Voyant d'indication de status : - photo automatique (voyant allumé) - nouvelle photo en mémoire (voyant clignotant)
37	Bouton «navigation entre images»
38	Réglage de l'écran Réglage date + heure
39	Déclenchement manuel des photos
40	Bouton photo automatique (ON/OFF)

2.3 Dimensions du moniteur

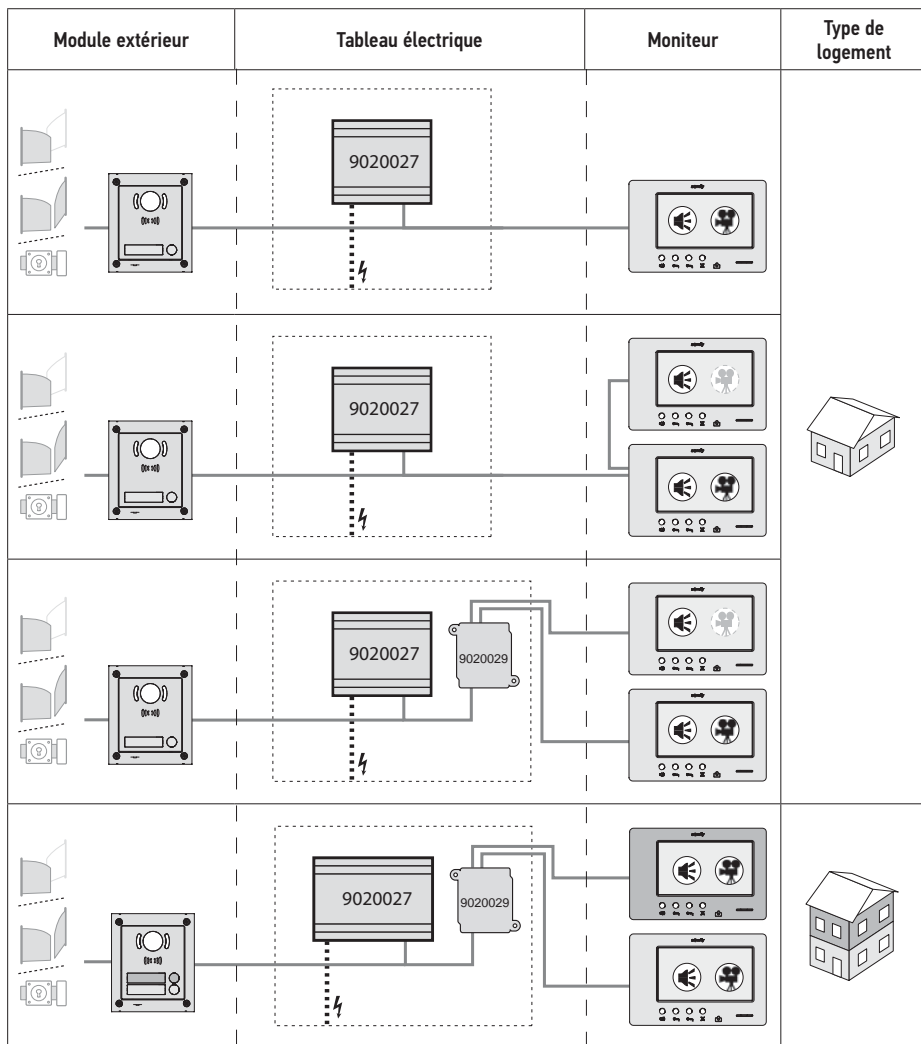

2.4 Installation type



	Communication «audio».
	Moniteur maître sur lequel s'affiche la vidéo lors d'un appel provenant d'un module extérieur.
	Moniteur esclave qui peut afficher la vidéo à la place du moniteur maître lors de la prise de communication avec le module extérieur.

Nota : les repères ①, ②, ③ et ④ correspondent aux schémas électriques en fin de document.

3 - FIXATION DU MONITEUR

- [1]. Déclipper le côté gauche de la face avant avec un petit tournevis plat.
- [2]. Faire pivoter la face avant pour dégager les molettes et le sélecteur à droite.
- [3]. Tirer doucement la face avant vers la gauche pour la dégager complètement du fond.

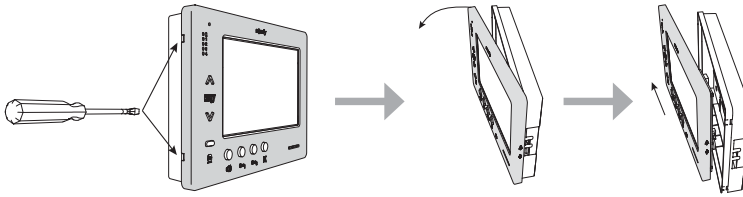

- [4]. Faire passer les câbles électriques dans la découpe prévue à cet effet.
- [5]. Fixer le fond du moniteur en utilisant des vis et des chevilles adaptées au mur.

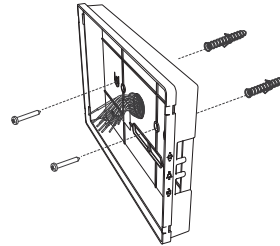
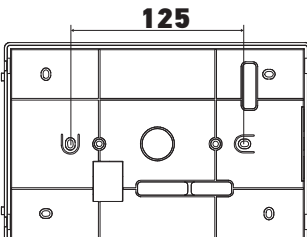

4 - INSTALLATION ÉLECTRIQUE

L'installation de l'alimentation électrique doit être conforme aux normes en vigueur dans le pays où le produit est installé et doit être faite par un personnel qualifié.

4.1 Câblage du moniteur

- [1]. Couper l'alimentation secteur.
- [2]. Débrocher les connecteurs du moniteur.
- [3]. Réaliser le câblage correspondant à l'installation.

Bornier débrochable 1	
BUS1	Entrée Bus
BUS2	
GND	Non utilisée
12M	
GND	
VA	

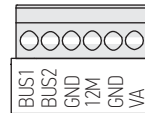

Bornier débrochable 2	
-DOL	Non utilisée
+DOL	
GND A	Commun bouton poussoir de sonnerie
LB	Entrée bouton poussoir de sonnerie

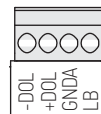

- [4]. Réemboîter les connecteurs sur le moniteur.
 [5]. Paramétrer le moniteur en fonction de l'installation (voir 5 - Paramétrage du moniteur, page 7).
 [6]. Clipper la face avant du moniteur sur son fond.
 [7]. Remettre l'alimentation secteur.
 [8]. Tester l'installation.

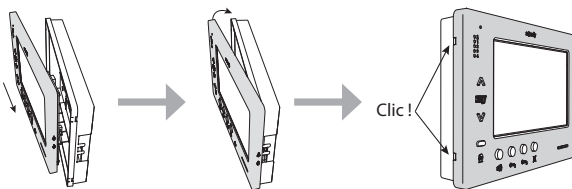

Section de câbles

Câble	Section (mm ²)	Distance maximum entre le module extérieur et le moniteur le plus éloigné (m)	Distance maximum entre l'alimentation et le moniteur le plus éloigné (m)
VSYSTEMPRO	0,50	250	100
CAT5 UTP/CW1308	0,22	100	50
Câble téléphonique	0,28	150	50
2 fils	0,5	70	30

4.2 Sonnerie locale

Il est possible de raccorder un bouton de sonnette sur les bornes GNDA et LB du moniteur. Lors de l'appui sur ce bouton poussoir, le moniteur sonne (sonnerie différente de celle activée par un appel depuis le module extérieur), mais l'écran reste en veille.



Ce bouton poussoir ne doit être raccordé à aucune source de tension (contact sec uniquement).

4.3 Modules complémentaires

Selon le type d'installation, vous pouvez être amené à utiliser les modules suivants :

1841218	Module extérieur 1 bouton «Origin»	Module extérieur avec un bouton d'appel
1841219	Module extérieur 1 bouton «Premium»	Module extérieur avec un bouton d'appel et un lecteur de badge
1841221	Module extérieur 2 boutons «Premium»	Module extérieur avec deux boutons d'appel et un lecteur de badge
1841220	Module extérieur clavier à code	Clavier à code pour compléter les fonctions d'un module extérieur
9020027	Alimentation secteur 230V	Alimentation standard pour une installation avec un module extérieur et l'affichage de la vidéo sur un seul moniteur
9020028	Alimentation secteur 230V pour multi-périphériques	Alimentation renforcée pour une installation avec plusieurs modules extérieurs et l'affichage sur deux moniteurs à la fois
9020029	Distributeur passif	Module qui permet de répartir la ligne bus entre deux logements
9020030	Echangeur d'entrées	Module qui permet de brancher jusqu'à quatre modules extérieurs sur une installation
9020031	Module de deux relais	Module qui permet différentes configurations, par exemple : ▶ Commande d'une serrure électrique et d'un portail motorisé en ouverture totale et en ouverture «piéton». ▶ Commande d'une alarme sonore et d'une alarme visuelle.
9020032	Transformateur pour clavier à code	Transformateur spécifique pour le raccordement du clavier à code sur la ligne bus

Pour le branchement de ces différents modules, voir leurs notices spécifiques.

5 - PARAMÉTRAGE DU MONITEUR

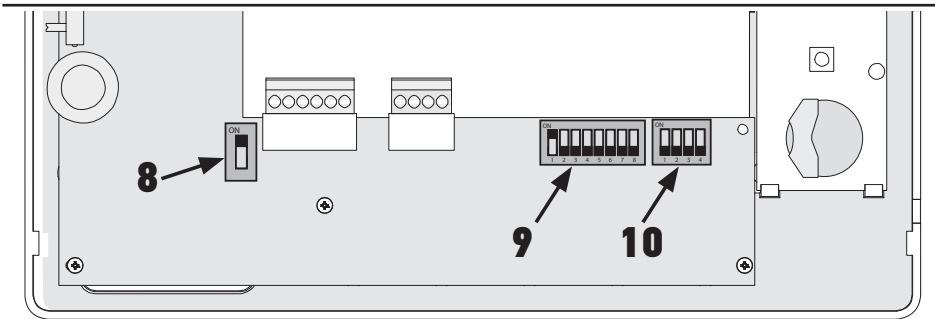

5.1 Légendes utilisées pour les illustrations des chapitres suivants

	Communication entre le module extérieur et les moniteurs correspondants au bouton d'appel
	Appel et communication «audio» entre les moniteurs de deux logements d'une même installation (adresses principales différentes)
	Appel et communication «audio» entre les moniteurs d'un même logement (adresse principale identique)
	Moniteur maître sur lequel s'affiche la vidéo lors d'un appel provenant d'un module extérieur. Nota : Tous les moniteurs d'un même logement activent leur sonnerie lors d'un appel. Nota : Deux moniteurs peuvent afficher la vidéo lors d'un appel si l'installation est équipée d'une alimentation ref. 9020028
	Moniteur esclave qui peut afficher la vidéo à la place du moniteur maître lors de la prise de communication avec le module extérieur.

5.2 Sélecteur N° 8

ON : dernier moniteur sur la ligne BUS

OFF : d'autres moniteurs sont connectés sur la ligne BUS après celui-ci.

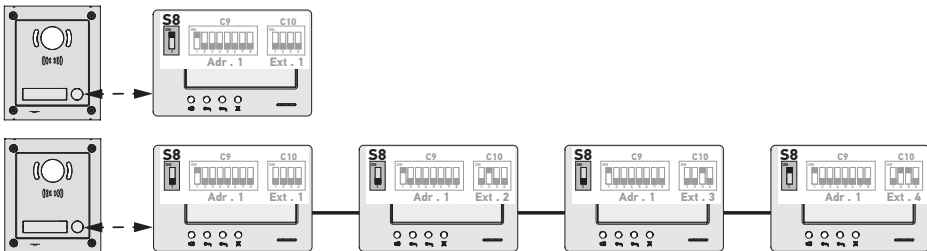

5.3 Commutateur N° 9 (C9)

Ce commutateur permet de définir l'adresse principale (Adr.) du moniteur sur la ligne BUS :

► Lorsque l'installation comprend un seul logement (module extérieur à un bouton d'appel), il faut laisser l'adresse principale sur 1 pour l'ensemble des moniteurs du logement.

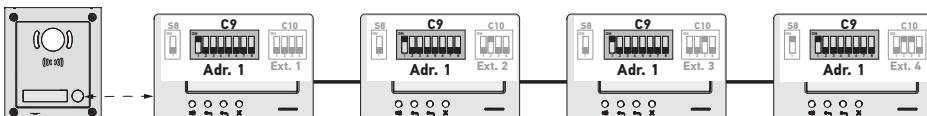

► Pour une installation avec un module extérieur à deux boutons d'appel, il faut paramétrer l'adresse principale sur 1 pour les moniteurs du premier logement et l'adresse principale sur 2 pour les moniteurs du deuxième logement.

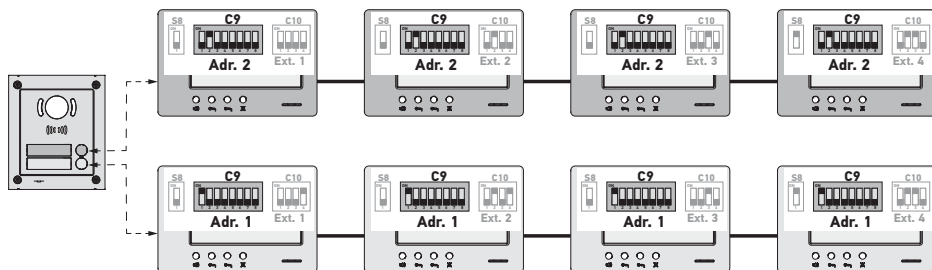

Nota : en cas d'utilisation d'un module extérieur à plusieurs boutons d'appel (option disponible en 2017), les moniteurs doivent être paramétrés avec une adresse différente par logement.



5.4 Commutateur N° 10 (C10)

Ce commutateur permet de définir le principe d'intercommunication entre les différents moniteurs d'une même installation :

- Communication (audio uniquement) entre les moniteurs d'un même logement.
- Communication (audio uniquement) entre des moniteurs de logements différents.

Il permet aussi de définir quels moniteurs afficheront la vidéo lors des appels depuis un module extérieur.

Intercommunication entre moniteurs - SW1 (1^{er} sélecteur du commutateur C10)

► SW1 = OFF sur tous les moniteurs : intercommunication entre les moniteurs ayant la même adresse principale.

Les adresses d'extension doivent être différentes pour chaque moniteur.

(voir Adresse d'extension (Ext.) - SW2 & SW3 (2e et 3e sélecteurs du commutateur C10), page 9)

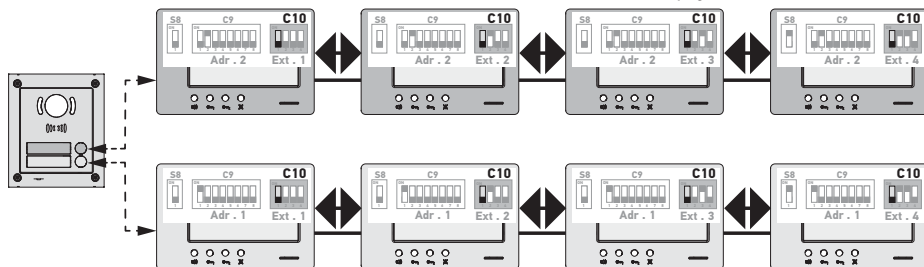

Nota :

- Chaque moniteur d'un logement peut appeler n'importe quel moniteur du même logement.
- La communication ne peut être établie qu'entre deux moniteurs à la fois.

► **SW1 = ON sur tous les moniteurs : intercommunication entre les moniteurs de logements différents.**

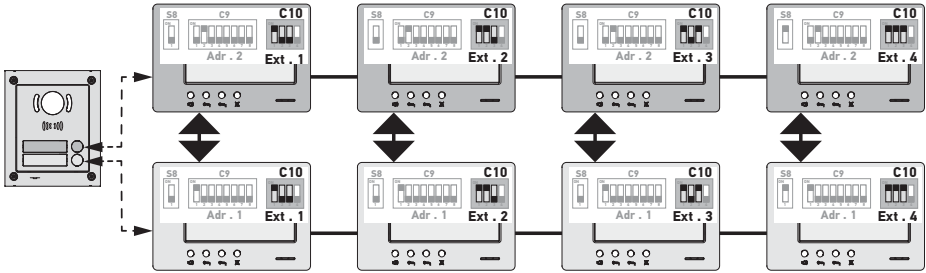

Nota :

- Lors d'un appel, tous les moniteurs du logement appelé sonnent et peuvent être utilisés pour répondre.
- La communication ne peut être établie qu'entre deux moniteurs à la fois.

► **SW1 = ON sur une partie des moniteurs**

Il est possible de mixer les comportements décrits ci-dessus, en respectant les règles suivantes :

- Pour établir l'intercommunication entre deux logements, il faut que au moins que le moniteur principal de chaque logement (Ext. = 1) soit paramétré avec SW1 = ON
- Lors des appels entre moniteurs, si le moniteur appelant est paramétré avec SW1 = ON, le nombre d'appuis sur le bouton d'appel correspond à l'adresse (Adr.) du logement appelé. Dans ce cas tous les moniteurs paramétrés sur SW1 = ON sonnent et peuvent être utilisés pour répondre dans le logement appelé.
- Lors des appels entre moniteurs, si le moniteur appelant est paramétré avec SW1 = OFF, le nombre d'appuis sur le bouton d'appel correspond à l'extension (Ext.) du moniteur appelé (voir ci-après). Dans ce cas, seul le moniteur appelé sonne et peut être utilisé pour répondre.

Adresse d'extension (Ext.) - SW2 & SW3 (2^e et 3^e sélecteurs du commutateur C10)

L'extension permet de différencier les différents moniteurs d'un même logement.

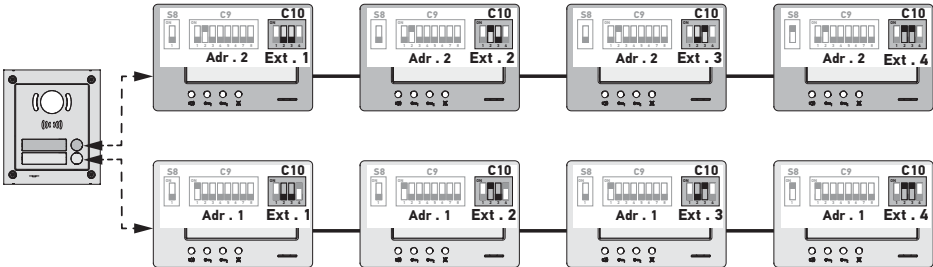

Nota : Le moniteur principal doit être paramétré avec Ext. = 1.

Réception vidéo - SW4 (4^e sélecteur du commutateur C10)

► **SW4 = OFF sur tous les moniteurs : seul le moniteur principal, c'est à dire avec Ext. = 1 (voir le paragraphe précédent) affiche la vidéo lors d'un appel depuis un module extérieur.**

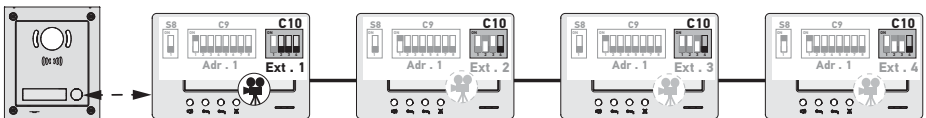

Nota : Il est possible de répondre à un appel provenant d'un module extérieur à partir d'un moniteur secondaire, dans ce cas la vidéo s'affiche sur son écran et s'éteint sur celui du moniteur principal.

► **SW4 = ON** sur le moniteur principal et sur un moniteur secondaire : la vidéo est affichée sur les moniteurs paramétrés avec SW4 = ON (deux moniteurs maxi) lors d'un appel depuis un module extérieur.

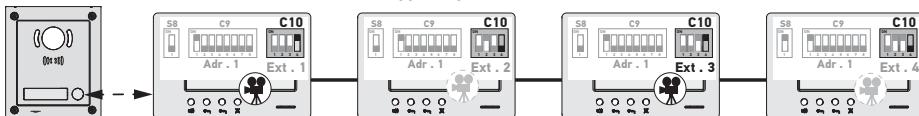

Nota : Il est possible de répondre à un appel provenant d'un module extérieur à partir d'un moniteur secondaire paramétré avec SW4 = OFF, dans ce cas la vidéo s'affiche sur son écran et s'éteint sur celui du moniteur secondaire paramétré avec SW4 = ON.



Pour ce type de configuration, il est nécessaire d'utiliser l'alimentation ref. 9020028.

6 - PROGRAMMATION DE LA TÉLÉCOMMANDE IO

6.1 Généralités

La commande io-homecontrol® associée au moniteur permet de commander jusqu'à cinq produits ou groupes de produits Somfy équipés d'un récepteur io-homecontrol®.

6.2 Enregistrement de la commande du moniteur en tant que première télécommande

Pour enregistrer la commande du moniteur en tant que première commande : se référer à la notice du moteur ou récepteur io-homecontrol® pour appliquer la procédure de programmation liée au produit.

6.3 Ajout ou suppression de la commande io-homecontrol® du moniteur à partir d'une télécommande io-homecontrol® existante

Pour effectuer la procédure à partir d'une commande avec retour d'information (Telis 1 io, Telis Composio io, etc.), il faut se référer à la notice de cette commande.

La procédure décrite ci-après peut être appliquée à partir d'une commande de type Smoove, Telis Composio io, Impresario Chronis io, etc..

- [1]. Sur la commande individuelle déjà associée à l'application :
 - Appuyer (≈ 2 s) sur son bouton PROG. jusqu'au va-et-vient de l'application : le mode programmation est activé pendant 10 min.
- [2]. Sur la commande io-homecontrol® du moniteur à ajouter ou à supprimer :
 - Sélectionner le canal souhaité.
 - Faire un appui bref sur son bouton PROG. : l'application effectue un va-et-vient, la commande io-homecontrol® du moniteur est ajoutée ou supprimée.

Recommencer la procédure pour tous les canaux à mémoriser ou à supprimer.

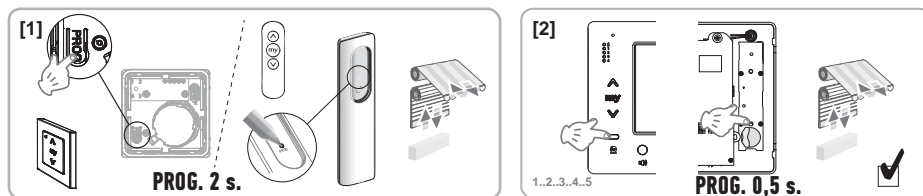

Nota : Pour effacer la programmation de la commande du moniteur sur un récepteur io-homecontrol®, répétez toutes les étapes décrites ci-dessus.

7 - SCHÉMAS ÉLECTRIQUES

Le schéma électrique doit être adapté à l'installation à réaliser. Pour des installations plus complexes que celles représentées ci-après, se reporter au livret de schémas disponible en pdf.

Nota : Le module extérieur peut commander une serrure électrique ou un portail motorisé. Pour commander les deux, il faut utiliser un module relais ref. 9020031.

7.1 Installation avec un module extérieur «1 bouton» et un moniteur

Voir schéma ① en fin de document.

7.2 Installation avec un module extérieur «1 bouton» et deux moniteurs

Ligne bus entre les deux moniteurs

Voir schéma ② en fin de document.

Ligne bus distribuée à partir du tableau électrique

Voir schéma ③ en fin de document.

7.3 Installation avec un module extérieur «2 boutons» et deux moniteurs

Voir schéma ④ en fin de document.



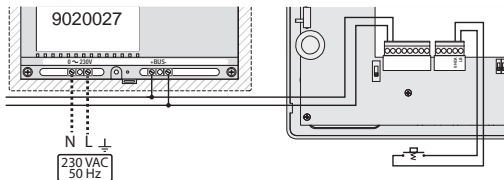

7.4 Bouton poussoir d'une sonnerie déportée

Il est possible de câbler un bouton poussoir indépendant qui permet d'activer la sonnerie des moniteurs avec une mélodie différente de celle utilisée pour les appels depuis un module extérieur.

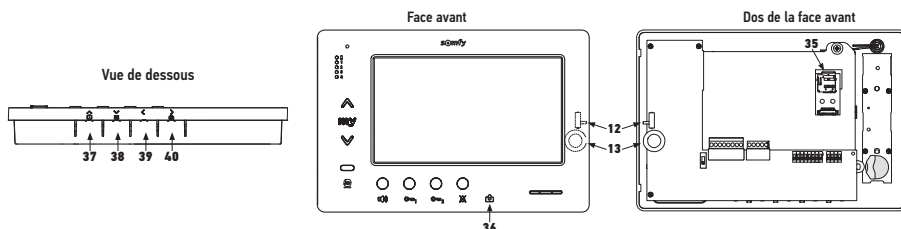

8 - RÉGLAGES DU MONITEUR



<p>12 </p>	<p>Sélecteur du niveau de sonnerie</p>	<p>Faire un test de sonnerie, régler le sélecteur à 3 positions sur celle qui convient aux utilisateurs.</p>
<p>13 </p>	<p>Molette de réglage du volume de conversation</p>	<p>Faire un test de communication avec le module extérieur. Tourner la molette jusqu'à ce que la voix de l'interlocuteur soit parfaitement audible.</p>
<p>38 </p>	<p>Bouton de réglage de la luminosité, du contraste et de la couleur de l'écran.</p>	<p>Appuyer sur  pour activer l'écran et accéder au menu OSD. Ce menu permet de réaliser les réglages de la date, de l'heure, de la luminosité, de la couleur et du contraste. Voir la notice utilisateur pour la description de la procédure de réglage.</p>

9 - MISE EN PLACE DE LA CARTE MÉMOIRE

Il est possible de rajouter une carte micro SD dans le moniteur Premium io pour pouvoir stocker plus d'images et pour pouvoir les transférer. Cette carte doit être placée dans le support 35 (voir illustration ci-dessus).

10 - UTILISATION DES DIFFÉRENTS BOUTONS

Voir la notice utilisateur.

11 - CARACTÉRISTIQUES TECHNIQUES

Alimentation	Ligne bus
Ecran	7" - 800 x 480 mm
Courant nominal	0,8 A
Température d'utilisation	-10 / +50 °C
Bandes de fréquence et puissance maximale utilisée pour la commande radio	868,700 MHz - 869,200 MHz p.a.r. <25 mW

Inhalt

1 - Wichtige Hinweise – Sicherheit	2
1.1 Allgemeines	2
1.2 Allgemeine Sicherheitshinweise	2
1.3 Spezifische Sicherheitshinweise	2
1.4 Recycling	2
2 - Produktbeschreibung	3
2.1 Allgemeine Beschreibung	3
2.2 Beschreibung der Innenstation	3
2.3 Maße der Innenstation	3
2.4 Typische Installation	4
3 - Befestigung der Innenstation	5
4 - Elektrischer Anschluss	5
4.1 Verdrahtung der Innenstation	5
4.2 Lokale Klingel	6
4.3 Zusatzmodule	6
5 - Parametrierung der Innenstation	7
5.1 Legende der Abbildungen in den folgenden Abschnitten	7
5.2 Wahlschalter Nr. 8	7
5.3 Verteiler Nr. 9 (C9)	7
5.4 Verteiler Nr. 10 (C10)	8
6 - Programmierung des io-Funksenders	10
6.1 Allgemeines	10
6.2 Speichern des Funksenders der Innenstation als primärer Funksender	10
6.3 Hinzufügen oder Löschen eines io-homecontrol®-Funksenders mithilfe eines bestehenden io-homecontrol®-Funksenders	10
7 - Schaltpläne	11
7.1 Anlage mit einem Außenmodul mit einer Taste und einer Innenstation	11
7.2 Anlage mit einem Außenmodul mit einer Taste und zwei Innenstationen	11
7.3 Anlage mit einem Außenmodul mit zwei Tasten und zwei Innenstationen	11
7.4 Klingeltaste einer externen Klingel	11
8 - Einstellungen	12
9 - Einsetzen der Speicherkarte	12
10 - Verwendung der verschiedenen Tasten	12
11 - Technische Daten	12

CE Somfy erklärt hiermit, dass das in dieser Anleitung beschriebene Funkgerät die Anforderungen der Funkanlagenrichtlinie 2014/53/EU sowie die grundlegenden Anforderungen aller anderen anzuwendenden europäischen Richtlinien erfüllt.

Der vollständige Text der EU-Konformitätserklärung ist unter der Internetadresse www.somfy.com/ce verfügbar.

1.1 Allgemeines

Lesen Sie diese Installationsanleitung und die Sicherheitshinweise aufmerksam durch, bevor Sie mit der Installation dieses Somfy Produkts beginnen. Befolgen Sie alle Anweisungen dieser Anleitung und bewahren Sie diese auf, solange Ihr Produkt in Betrieb ist.

Überprüfen Sie vor der Montage, ob dieses Somfy Produkt mit den dazugehörigen Ausrüstungs- und Zubehörteilen kompatibel ist.

Die Anleitung beschreibt die Montage und Benutzung dieses Produkts.

Jede Installation oder Verwendung außerhalb des von Somfy definierten Einsatzbereiches ist nicht bestimmungsgemäß. Sie führt, wie jede Nichtbeachtung der Anweisungen in dieser Anleitung, zum Ausschluss der Haftung und der Garantie durch Somfy.

Somfy haftet nicht für Änderungen der Normen und Standards, die nach Veröffentlichung dieser Anleitung eintreten.

1.2 Allgemeine Sicherheitshinweise

Lassen Sie Kinder nicht mit dem Funksender spielen.

Tauchen Sie den Funksender niemals in Flüssigkeit ein.

Dieses Produkt ist nicht dafür vorgesehen, von Personen (einschl. Kindern) mit eingeschränkten physischen, sensorischen oder mentalen Fähigkeiten bzw. ohne ausreichende Erfahrung und Sachkenntnis benutzt zu werden, ausgenommen sie werden durch eine für ihre Sicherheit verantwortliche Person beaufsichtigt oder erhielten zuvor Anweisungen hinsichtlich der Bedienung des Produkts.

1.3 Spezifische Sicherheitshinweise

Die Funkreichweite wird durch die Regulierungsnormen für Funkgeräte eingeschränkt.

Die Funkreichweite hängt stark von den Umgebungsbedingungen ab: Große stromführende Geräte in der Nähe des Installationsorts oder die für die Erstellung der Mauern und Wände verwendeten Materialien können zu Störungen führen.

Die Verwendung von Funkgeräten (z. B. eines HiFi-Funkkopfhörers) mit derselben Funkfrequenz kann die Leistung des Produkts einschränken.

Die Kamera der Außenstation dient ausschließlich zur Identifizierung von Besuchern. Sie darf keinesfalls zur Überwachung der Straße oder des öffentlichen Raums verwendet werden.

Diese Innenstation darf ausschließlich unter Einhaltung der Datenschutzgesetze genutzt werden.

Jede Nutzung des Produkts zu anderen als rein persönlichen Zwecken unterliegt rechtlichen Nutzungsvorschriften. In Frankreich werden diese durch das Gesetz Nr. 78-17 vom 6. Januar 1978 geregelt, demzufolge sich der Käufer vor der Inbetriebnahme der Anlage bei der Datenschutzbehörde CNIL zu melden hat und eine Genehmigung einholen muss.

Bei missbräuchlicher Verwendung des Produkts haftet der Käufer bei Verletzung der Privatsphäre oder der Bildrechte Dritter zivil- und strafrechtlich. Somfy schließt jede Haftung aufgrund der gegen die geltenden Gesetze und Vorschriften verstößenden Nutzung des Produkts aus.

1.4 Recycling

Entsorgen Sie das Produkt nicht mit dem Hausmüll. Geben Sie es vorschriftsgemäß im Handel oder an einer kommunalen Sammelstelle ab, um es dem Recycling zuzuführen.



2 - PRODUKTBESCHREIBUNG

2.1 Allgemeine Beschreibung

Die Innenstation kann nur in Verbindung mit einem Außenmodul genutzt werden, das die Aufnahme von Besuchern und die Kommunikation mit ihnen ermöglicht.

Die Verbindung zwischen Innenstation und Außenmodul erfolgt über ein 2-adriges Bus-Kabel.

Diese Innenstation verfügt über Tasten, die Folgendes erlauben:

- ▶ Auf das Klingeln von Besuchern antworten
- ▶ Zwischen verschiedenen Innenstationen in der selben Wohnung kommunizieren
- ▶ Ein motorisiertes Tor oder ein elektrisches Türschloss betätigen
- ▶ Ein Produkt der Somfy-io-Reihe betätigen
- ▶ Aufnahmen der Kamera des Außenmoduls abspeichern

2.2 Beschreibung der Innenstation

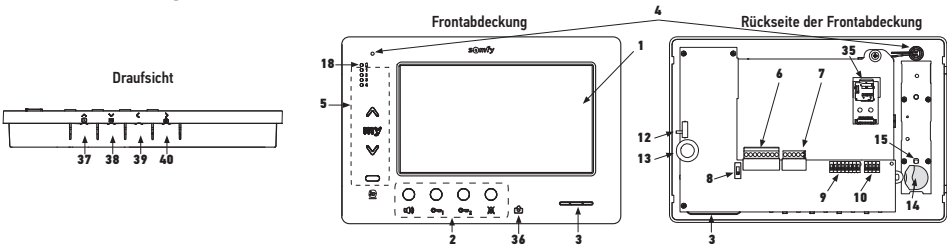

Position	Bezeichnung
1	LCD-Bildschirm - 800 x 480 Pixel
2	Tasten für den Sprechverkehr
3	Lautsprecher
4	Mikrofon
5	io-Funksender
6	Abnehmbare Klemmleiste 1
7	Abnehmbare Klemmleiste 2
8	Bus-Leitungs-Wahlschalter
9	Adressverteiler (8 Wahlschalter)
10	Adressverteiler (4 Wahlschalter)
12	Wahlschalter für die Klingeltonlautstärke
13	Gesprächsverstärkereger
14	Batterie des io-Funksenders
15	io-Programmiertaste (PROG)

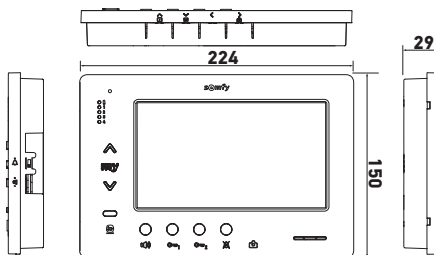

Position	Bezeichnung
18	Kontrollleuchte zur Anzeige von niedriger Batteriespannung
35	Halterung für die microSD-Karte (nicht im Lieferumfang inbegriffen)
36	Statusleuchte: - Automatische Aufnahme (Leuchte ein) - Neue Aufnahme wird abgespeichert (Leuchte blinkt)
37	Taste „Navigation zwischen Aufnahmen“
38	Bildschirmeinstellungen
39	Einstellung von Datum und Uhrzeit
40	Manuelle Fertigung von Aufnahmen
40	Taste zur automatischen Fertigung von Aufnahmen (ON/OFF)

2.3 Maße der Innenstation

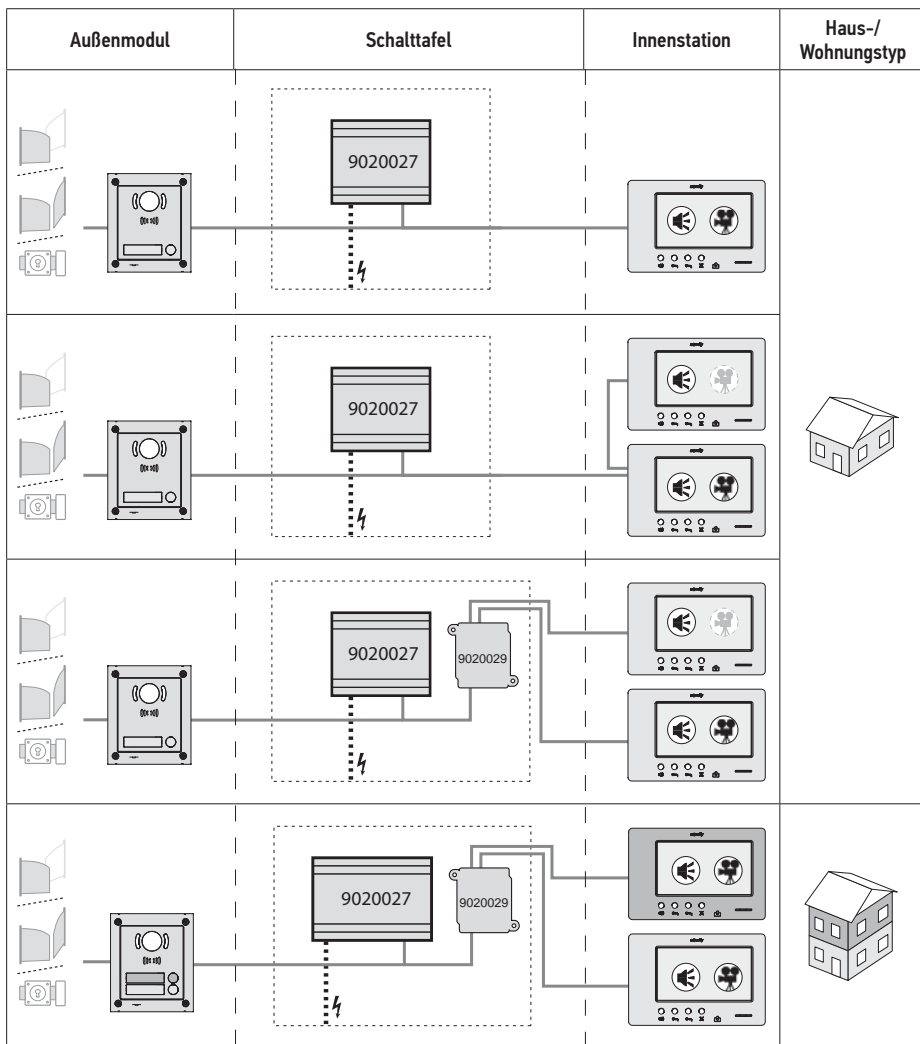

2.4 Typische Installation



	Audiokommunikation.
	Master-Innenstation, auf der beim Klingeln an einem Außenmodul das Video angezeigt wird.
	Slave-Innenstation, die nach der Aufnahme der Kommunikation mit dem Außenmodul an die Stelle der Master-Innenstation treten und das Video anzeigen kann.

Anmerkung: Die Anlagenbeispiele ①, ②, ③ und ④ entsprechen denen der Schaltpläne am Ende des Dokuments.

3 - BEFESTIGUNG DER INNENSTATION

- [1]. Lösen Sie den Klickverschluss an der linken Seite der Frontabdeckung mithilfe eines kleinen flachen Schraubenziehers.
- [2]. Drehen Sie die Frontabdeckung, um die Einstellschrauben und den Wahlschalter auf der rechten Seite zu lösen.
- [3]. Ziehen Sie die Frontabdeckung vorsichtig nach links und lösen Sie sie vollständig von der Wandhalterung.

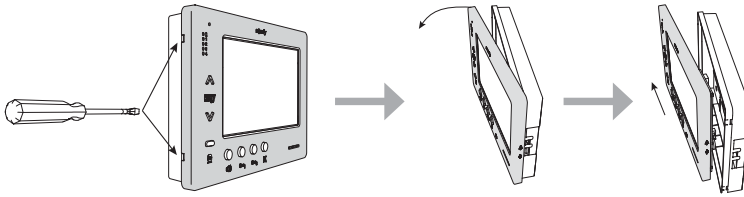

- [4]. Führen Sie die elektrischen Leitungen durch die hierfür vorgesehene Aussparung.
- [5]. Befestigen Sie die Wandhalterung der Innenstation mithilfe von geeigneten Schrauben und Dübeln an der Wand.

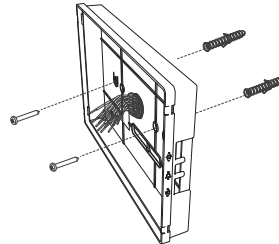
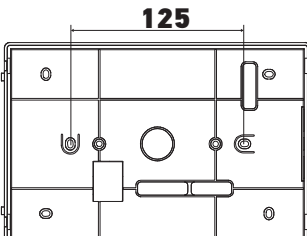

4 - ELEKTRISCHER ANSCHLUSS

Der elektrische Anschluss darf nur von Fachleuten unter Einhaltung der im jeweiligen Land geltenden Normen ausgeführt werden.

4.1 Verdrahtung der Innenstation

- [1]. Unterbrechen Sie die Spannungsversorgung.
- [2]. Lösen Sie die Anschlüsse von der Innenstation.
- [3]. Verdrahten Sie die Innenstation nach Maßgabe der jeweiligen Installation.

Abnehmbare Klemmleiste 1	
BUS1	Bus-Eingang
BUS2	
GND	Nicht verwendet
12M	
GND	
VA	

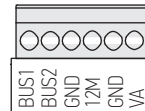

Abnehmbare Klemmleiste 2	
-DOL	Nicht verwendet
+DOL	
GND A	Gemeinsam Klingeltaste
LB	Eingang Klingeltaste

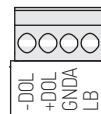

- [4]. Bringen Sie die Anschlüsse wieder an der Innenstation an.
- [5]. Nehmen Sie die Einstellungen der Innenstation nach Maßgabe der Installation vor (siehe 5 - Parametrierung der Innenstation, page 7).
- [6]. Setzen Sie die Frontabdeckung der Innenstation auf die Wandhalterung auf und lassen Sie sie einrasten.
- [7]. Schalten Sie die Spannungsversorgung wieder ein.
- [8]. Testen Sie die Installation.

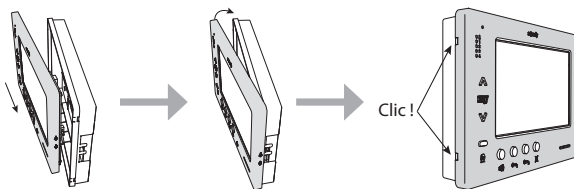

Kabelquerschnitte

Kabel	Querschnitt (mm ²)	Maximaler Abstand zwischen dem Außenmodul und der entferntesten Innenstation (m)	Maximaler Abstand zwischen dem Netzanschluss und der entferntesten Innenstation (m)
VSYSTEMPRO	0,50	250	100
CAT5 UTP/CW1308	0,22	100	50
Telefonkabel	0,28	150	50
2 Kabel	0,5	70	30

4.2 Lokale Klingel

An den GNDA- und LB-Anschlussklemmen der Innenstation lässt sich ein Türklingelknopf anschließen. Beim Drücken dieser Drucktaste ertönt die Klingel der Innenstation (anderer Klingelton als der des Außenmoduls), aber der Bildschirm bleibt im Stand-by.



Diese Drucktaste darf an keine Spannungsquelle angeschlossen werden (nur potentialfreier Kontakt).

4.3 Zusatzmodule

Je nach Art der Installation lassen sich folgende Module nutzen:

1841218	Origin-Außenmodul mit 1 Taste	Außenmodul mit einer Klingeltaste
1841219	Premium-Außenmodul mit 1 Taste	Außenmodul mit einer Klingeltaste und einem Lesegerät für Identifikationsnachweise
1841221	Premium-Außenmodul mit 2 Tasten	Außenmodul mit zwei Klingeltasten und einem Lesegerät für Identifikationsnachweise
1841220	Außenmodul mit Codetastatur	Codetastatur zur Ergänzung der Funktionen des Außenmoduls
9020027	230-V-Netzteil	Standardnetzteil für eine Installation mit Außenmodul und einer einzigen Innenstation mit Videoanzeige
9020028	230-V-Netzteil für Anlagen mit mehreren Peripheriegeräten	Erweitertes Netzteil für Anlagen mit mehreren Außenmodulen und zwei Innenstationen mit gleichzeitiger Anzeige
9020029	Passiv-Verteiler	Modul zur Verteilung der Bus-Leitung auf zwei Wohnungen
9020030	Eingänge-Verteiler	Modul, das den Anschluss von bis zu vier Außenmodulen an eine Anlage erlaubt
9020031	Zwei-Relais-Modul	Modul, das sich für verschiedene Konfigurationen eignet, zum Beispiel: <ul style="list-style-type: none"> ▶ Steuerung eines elektrischen Türöffners und eines motorisierten Tors mit Auswahl zwischen vollständiger Öffnung und Öffnung eines Fußgängerdurchgangs. ▶ Steuerung eines akustischen und eines visuellen Alarmsignals.
9020032	Transformator für Codetastatur	Spezieller Transformator für den Anschluss der Codetastatur an die Bus-Leitung

Für den Anschluss dieser verschiedenen Module wird auf die zugehörigen Gebrauchsanleitungen verwiesen.

5 - PARAMETRIERUNG DER INNENSTATION

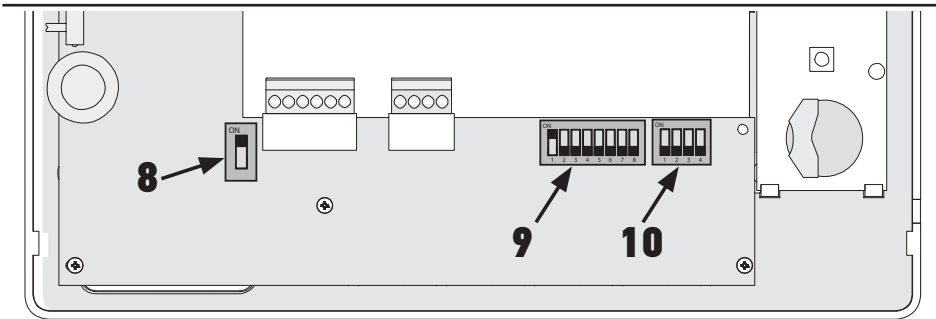

5.1 Legende der Abbildungen in den folgenden Abschnitten

	Kommunikation zwischen Außenmodul und den durch die Türklingel aufgerufenen Innenstationen
	Anfrage und Audiokommunikation zwischen den Innenstationen von zwei Wohnungen mit gemeinsamer Anlage (verschiedene primäre Adressen)
	Anfrage und Audiokommunikation zwischen den Innenstationen einer einzigen Wohnung (gemeinsame primäre Adresse)
	Master-Innenstation, auf der bei einer Besucheranfrage das Video des Außenmoduls angezeigt wird. Anmerkung: Die Klingeln aller Innenstationen werden gleichzeitig aktiviert.
	Slave-Innenstation, die nach der Aufnahme der Kommunikation mit dem Außenmodul an die Stelle der Master-Innenstation treten und das Video anzeigen kann.

5.2 Wahlschalter Nr. 8

ON: Letzte Innenstation der Bus-Leitung

OFF: Alle weiteren Innenstationen sind an der Bus-Leitung nachgeschaltet.

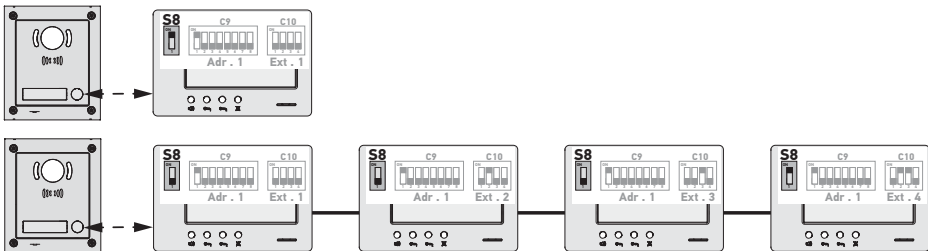

5.3 Verteiler Nr. 9 (C9)

Über diesen Verteiler lässt sich die primäre Adresse (Adr.) der Innenstation an der Bus-Leitung definieren:

► Wenn die Anlage nur über eine Wohnung verfügt (Außenmodul mit Klingel), muss die primäre Adresse für alle Innenstationen der Wohnung auf 1 belassen werden.

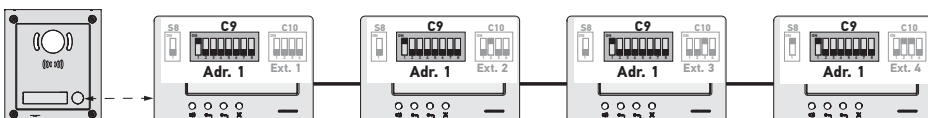

► Bei einer Anlage mit einem Außenmodul mit zwei Klingeltasten muss die primäre Adresse für die Innenstationen der ersten Wohnung auf 1 und die primäre Adresse für die Innenstationen der zweiten Wohnung auf 2 gelegt werden.

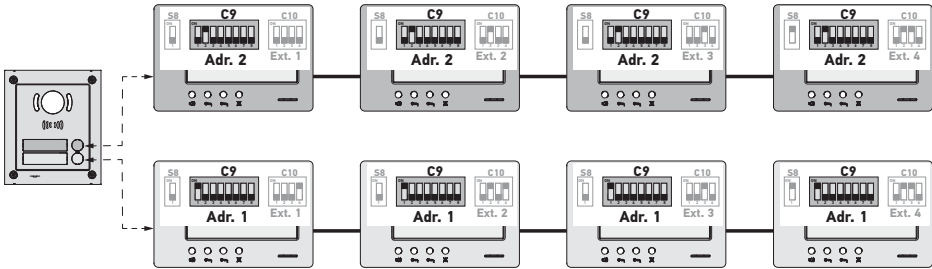

Anmerkung: Bei der Nutzung eines Außenmoduls mit mehreren Klingeltasten (Option verfügbar ab 2017) muss den Innenstationen jeder Wohnung jeweils eine eigene Adresse zugewiesen werden.



5.4 Verteiler Nr. 10 (C10)

Mit diesem Verteiler lässt sich das Kommunikationsverfahren zwischen den verschiedenen Innenstationen einer Anlage definieren:

- Kommunikation (nur audio) zwischen den Innenstationen einer Wohnung.
- Kommunikation (nur audio) zwischen den Innenstationen mehrerer Wohnungen.

Der Verteiler dient außerdem zur Bestimmung der Innenstationen, an denen die Videoaufzeichnung von Besucheranfragen am Außenmodul angezeigt wird.

Kommunikation zwischen Innenstationen - SW1 (1. Wahlschalter des Verteilers C10)

► SW1 = OFF an allen Innenstationen: Kommunikation zwischen den Innenstationen mit einer gemeinsamen primären Adresse.

Die Erweiterungsadressen jeder Innenstation müssen jeweils unterschiedlich sein.

(siehe Erweiterungsadresse (Ext.) - SW2 & SW3 (2. und 3. Wahlschalter des Verteilers C10), page 9)

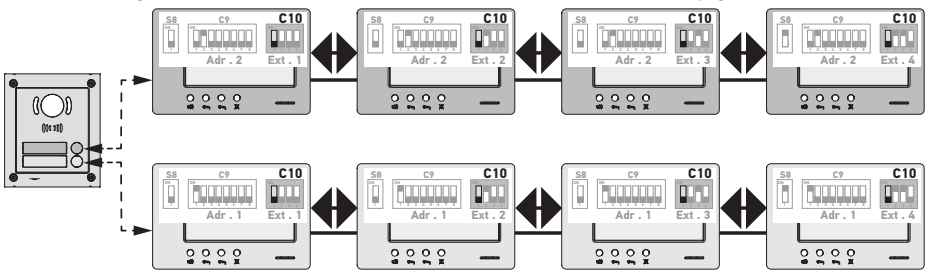

Anmerkung:

- Von jeder Innenstation einer Wohnung lässt sich jede andere Innenstation der selben Wohnung aufrufen.
- Die Kommunikation kann jeweils nur zwischen zwei Innenstationen gleichzeitig erfolgen.

► SW1 = ON an allen Innenstationen: Kommunikation zwischen den Innenstationen verschiedener Wohnungen.

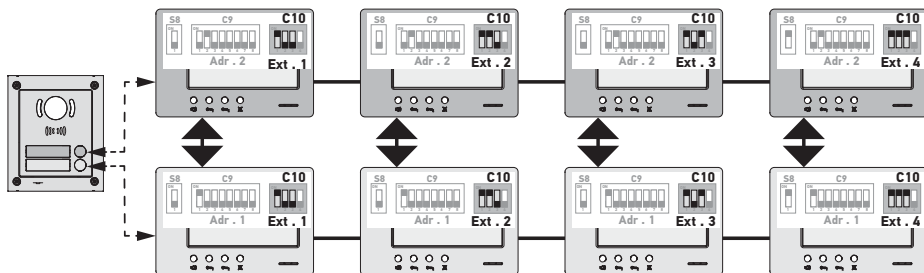

Anmerkung:

- Bei einer Besucheranfrage ertönt die Klingel an allen Innenstationen der Wohnung. Die Besucheranfrage kann dann von einer beliebigen Innenstation entgegengenommen werden.
- Die Kommunikation kann jeweils nur zwischen zwei Innenstationen gleichzeitig erfolgen.

► SW1 = ON an einigen Innenstationen

Die oben beschriebenen Konfigurationen können auch gemischt angewendet werden. Dabei sind folgende Regeln zu beachten:

- Zur Aufnahme der Kommunikation zwischen zwei Wohnungen muss mindestens die primäre Innenstation jeder Wohnung (Ext. = 1) auf SW1 = ON eingestellt sein.

- Zur Kommunikation zwischen zwei Innenstationen von einer Innenstation mit der Einstellung SW1 = ON entspricht die zu wählende Nummer der Klingeltaste an der Innenstation des Anrufers der Adresse (Adr.) der angerufenen Wohnung. In diesem Fall ertönt die Klingel an allen Innenstationen mit der Einstellung SW1 = ON in der Wohnung des Angerufenen. Der Anruf kann dann von einer beliebigen Innenstation mit dieser Einstellung entgegengenommen werden.

- Zur Kommunikation zwischen zwei Innenstationen von einer Innenstation mit der Einstellung SW1 = OFF entspricht die zu wählende Nummer der Klingeltaste an der Innenstation des Anrufers der Erweiterung (Ext.) der angerufenen Innenstation (siehe unten). In diesem Fall ertönt nur die Klingel der angerufenen Innenstation. Der Anruf kann dann nur an dieser Innenstation entgegengenommen werden.

Erweiterungsadresse (Ext.) - SW2 & SW3 (2. und 3. Wahlschalter des Verteilers C10)

Erweiterungsadressen dienen zur Differenzierung zwischen den verschiedenen Innenstationen in einer Wohnung.

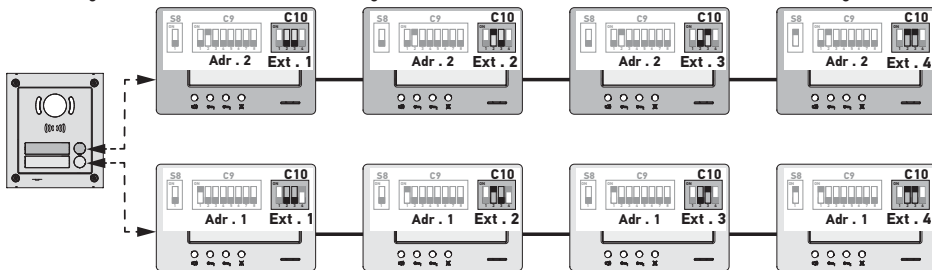

Anmerkung: Die primäre Innenstation muss als Ext. = 1 definiert werden.

Videoempfang - SW4 (4. Wahlschalter des Verteilers C10)

► SW4 = OFF an allen Innenstationen: Bei einer Besucheranfrage vom Außenmodul wird die Videoaufnahme nur an der primären Innenstation (d. h. die Innenstation mit der Erweiterung Ext. = 1; siehe vorherigen Abschnitt) angezeigt.

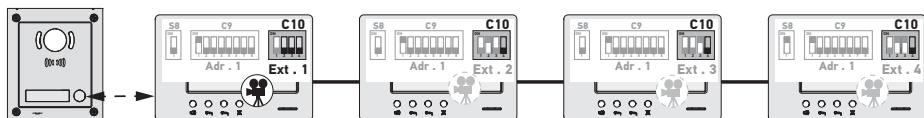

Anmerkung: Die Besucheranfrage vom Außenmodul kann auch an einer sekundären Innenstation entgegengenommen werden. In diesem Fall wird die Wiedergabe der Videoaufnahme an der primären Innenstation abgebrochen und an der betreffenden sekundären Innenstation fortgesetzt.

► SW4 = ON an der primären Innenstation und an einer sekundären Innenstation: Bei einer Besucheranfrage vom Außenmodul wird die Videoaufnahme an allen Innenstationen wiedergegeben, deren Parameter auf SW4 = ON gesetzt sind (maximal zwei Innenstationen).

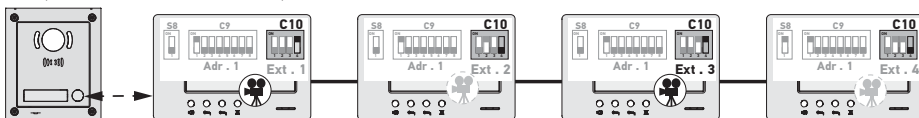

Anmerkung: Die Besucheranfrage vom Außenmodul kann auch an einer sekundären Innenstation entgegengenommen werden, deren Parameter auf SW4 = OFF gesetzt sind. In diesem Fall wird die Wiedergabe der Videoaufnahme an der sekundären Innenstation mit der Einstellung SW4 = ON abgebrochen und an der betreffenden sekundären Innenstation fortgesetzt.



Für diese Konfiguration ist das Netzteil Nr. 9020028 zu verwenden.

6 - PROGRAMMIERUNG DES IO-FUNKSENDERS

6.1 Allgemeines

Mit dem zur Innenstation zugehörigen io-homecontrol®-Funksender lassen sich bis zu fünf Somfy-Produkte oder -Produktgruppen, die über einen io-homecontrol®-Empfänger verfügen, steuern.

6.2 Speichern des Funksenders der Innenstation als primärer Funksender

Zur Speicherung des Funksenders der Innenstation als primärem Funksender: Siehe Anleitung des io-homecontrol®-Antriebs oder -Empfängers zur Durchführung der für das betreffende Produkt geeigneten Programmierung.

6.3 Hinzufügen oder Löschen eines io-homecontrol®-Funksenders mithilfe eines bestehenden io-homecontrol®-Funksenders

Für Fälle, in denen die Hinzufügung oder Löschung mithilfe eines Funksenders mit Rückmeldefunktion (z. B. Telis 1 io, Telis Composio io) erfolgen soll, wird auf die Bedienungsanleitung des betreffenden Geräts verwiesen.

Das unten beschriebene Verfahren bezieht sich auf Funksender der Typen Smooove, Telis Composio io, Impresario Chronis io usw.

- [1]. Auf einem Funksender, der der Anwendung bereits zugewiesen ist:
 - Drücken Sie (ca. 2 s) auf die Taste PROG, bis die Anwendung eine kurze Auf-/Ab-Bewegung durchführt: Sie befindet sich jetzt für 10 Minuten in Lernbereitschaft.
- [2]. Auf einem hinzuzufügenden oder zu löschenden io-homecontrol®-Funksender der Innenstation:
 - Wählen Sie den gewünschten Kanal aus.
 - Drücken Sie kurz die PROG-Taste: Die Anwendung bestätigt mit einer kurzen Auf- und Abbewegung. Der io-homecontrol®-Funksender der Innenstation ist jetzt hinzugefügt bzw. gelöscht worden.

Wiederholen Sie diese Schritte für alle zu speichernden oder zu löschenden Kanäle.

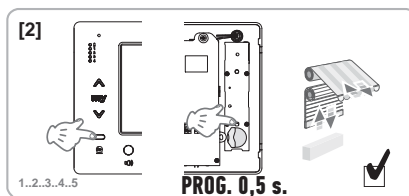
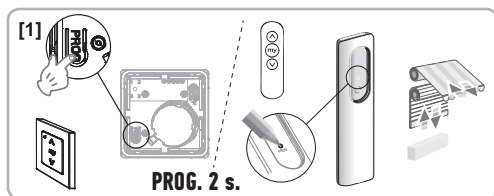

Anmerkung: Zum Löschen der Programmierung des Funksenders der Innenstation auf einem io-homecontrol®-Empfänger wiederholen Sie bitte die oben beschriebenen Schritte.

7 - SCHALTPLÄNE

Der Schaltplan muss der umzusetzenden Anlage entsprechen. Für komplexere als die unten beschriebenen Anlagen wird auf die Broschüre mit Schaltplänen verwiesen, die als PDF-Datei angeboten wird.

Anmerkung: Das Außenmodul kann einen elektrischen Türöffner oder ein motorisiertes Tor steuern. Zur gleichzeitigen Steuerung von beiden Elementen muss das Relaismodul Nr. 9020031 eingesetzt werden.

7.1 Anlage mit einem Außenmodul mit einer Taste und einer Innenstation

Siehe Schaltplan ① am Ende des vorliegenden Dokuments.

7.2 Anlage mit einem Außenmodul mit einer Taste und zwei Innenstationen

Bus-Leitung zwischen den beiden Innenstationen

Siehe Schaltplan ② am Ende des vorliegenden Dokuments.

Von der Schalttafel aus verteilte Bus-Leitungen

Siehe Schaltplan ③ am Ende des vorliegenden Dokuments.

7.3 Anlage mit einem Außenmodul mit zwei Tasten und zwei Innenstationen

Siehe Schaltplan ④ am Ende des vorliegenden Dokuments.

7.4 Klingeltaste einer externen Klingel

Sie können auch die Klingeltaste einer externen Klingel anschließen. In diesem Fall wird eine Besucheranfrage von dieser Klingel

durch einen anderen Klingelton an den Innenstationen signalisiert als eine Besucheranfrage vom Außenmodul.

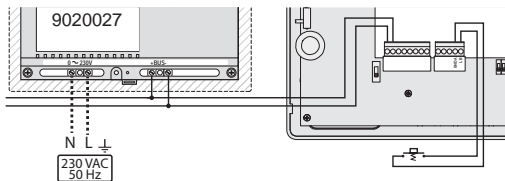

8 - REGLER DER INNENSTATION

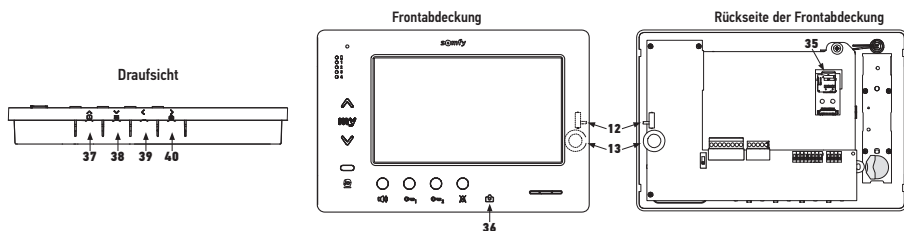

12		Wahlschalter für Klingeltonlautstärke	die	Testen Sie den Klingelton und wählen Sie unter den drei verfügbaren Lautstärken die gewünschte aus.
13		Gesprächslautstärkeregler		Führen Sie einen Testlauf für die Kommunikation mit dem Außenmodul durch. Drehen Sie an der Einstellschraube bis die Stimme des Gesprächspartners klar verständlich ist.
38		Regler für Helligkeits-, Kontrast- und Farbeinstellungen des Bildschirms.		Drücken Sie die Taste , um den Bildschirm zu aktivieren und das Bildschirm-Menü aufzurufen. In diesem Menü können Datum, Uhrzeit, Helligkeit, Farbe und Kontrast eingestellt werden. Beachten Sie die Bedienungsanleitung, in der das Einstellverfahren beschrieben ist.

9 - EINSETZEN DER SPEICHERKARTE

In die Premium-io-Innenstation kann eine microSD-Karte eingesetzt werden, um mehr Aufnahmen abzuspeichern und diese auch übertragen zu können. Diese Karte muss in die Halterung mit der Nummer 35 eingesetzt werden (siehe obige Abbildung).

10 - VERWENDUNG DER VERSCHIEDENEN TASTEN

Siehe Bedienungsanleitung.

11 - TECHNISCHE DATEN

Spannungsversorgung	Bus-Leitung
Bildschirm	7'' - 800 x 480 mm
Nennstrom	0,8 A
Temperaturbereich	-10/+50 °C
Frequenzbänder und maximale Leistung der Funksteuerung	868,700 MHz - 869,200 MHz Effektive Strahlungsleistung (ERP) < 25 mW

Indice

1 - Informazioni importanti - sicurezza	2
1.1 Informazioni generiche	2
1.2 Istruzioni generali di sicurezza	2
1.3 Condizioni di utilizzo	2
1.4 Riciclaggio	2
2 - Descrizione del prodotto	3
2.1 Descrizione generale	3
2.2 Descrizione del monitor	3
2.3 Dimensioni del monitor	3
2.4 Installazione tipica	4
3 - Fissaggio del monitor	5
4 - Impianto elettrico	5
4.1 Cablaggio del monitor	5
4.2 Suoneria locale	6
4.3 Moduli complementari	6
5 - Configurazione del monitor	7
5.1 Legende utilizzate per le illustrazioni dei capitoli seguenti	7
5.2 Selettore N° 8	7
5.3 Commutatore N° 9 (C9)	7
5.4 Commutatore N° 10 (C10)	8
6 - Programmazione del trasmettitore io	10
6.1 Informazioni generiche	10
6.2 Programmazione del comando del monitor come primo telecomando	10
6.3 Aggiungere o rimuovere il comando io-homecontrol® del monitor da un telecomando io-homecontrol® esistente	10
7 - Schemi elettrici	11
7.1 Installazione con un modulo esterno «1 pulsante» e un monitor	11
7.2 Installazione con un modulo esterno «1 pulsante» e due monitor	11
7.3 Installazione con un modulo esterno «2 pulsanti» e due monitor	11
7.4 Pulsante di una suoneria remota	11
8 - Impostazioni	12
9 - Inserimento della scheda di memoria	12
10 - Utilizzo dei diversi pulsanti	12
11 - Caratteristiche tecniche	12

CE Con la presente Somfy dichiara che il dispositivo radio coperto da queste istruzioni è conforme ai requisiti della Direttiva Radio 2014/53/UE e agli altri requisiti essenziali delle Direttive Europee applicabili.
Il testo completo della dichiarazione di conformità UE è disponibile all'indirizzo www.somfy.com/ce.

1.1 Informazioni generali

Leggere attentamente la presente Guida d'installazione e le istruzioni di sicurezza allegate prima di procedere all'installazione di questo prodotto Somfy. Seguire in modo preciso tutte le istruzioni fornite e conservare la presente guida per l'intero periodo di durata del prodotto.

Prima di procedere con l'installazione, verificare la compatibilità di questo prodotto Somfy con le apparecchiature e gli accessori installati.

La presente guida descrive l'installazione e l'utilizzo del prodotto.

Installazioni o utilizzi per scopi diversi dal campo di applicazione dichiarato da Somfy non sono conformi. Questi, come il mancato rispetto delle istruzioni riportate nella presente guida, comporterebbero l'annullamento della responsabilità e della garanzia Somfy.

Somfy non può essere ritenuta responsabile per i cambiamenti di norme e standard intervenuti in seguito alla pubblicazione della presente guida.

1.2 Istruzioni generali di sicurezza

Non permettere ai bambini di giocare con il punto di comando.

Non immergere mai il punto di comando in un liquido.

Questo prodotto non è stato progettato per essere utilizzato da persone (compresi bambini) le cui capacità fisiche, sensoriali o mentali siano ridotte, o da persone prive di esperienza o di conoscenza, a meno che non abbiano potuto usufruire, da parte di una persona responsabile della loro sicurezza, di una sorveglianza o di istruzioni preliminari riguardanti l'utilizzo del prodotto.

1.3 Condizioni di utilizzo

La portata radio è limitata dalle normative di regolazione degli apparecchi radio.

La portata radio dipende in larga misura dall'ambiente di utilizzo: possibili perturbazioni a opera di grandi apparecchiature elettriche nelle vicinanze dell'installazione, tipo di materiale impiegato nei muri e nelle tramezze del luogo di installazione.

L'impiego di apparecchi radio (ad esempio cuffie radio hi-fi) che utilizzano la stessa frequenza radio può ridurre le prestazioni del prodotto.

La telecamera del modulo esterno associato a questo monitor è concepita per identificare un visitatore, ma non deve essere impiegata per sorvegliare la strada o lo spazio pubblico.

Questo monitor deve essere usato conformemente alla Legge sull'informatica e le libertà.

Ogni utilizzo del prodotto al di fuori di un contesto strettamente personale è soggetto a obblighi legali di utilizzo, nello specifico in applicazione della legge n. 78-17 del 6 gennaio 1978, sui quali l'acquirente deve informarsi presso la CNIL; inoltre è soggetto all'ottenimento di preventive autorizzazioni amministrative.

L'acquirente può dover rispondere di responsabilità civile e penale in caso di impiego anomalo del dispositivo allo scopo di violare l'intimità della vita privata o l'immagine di terzi; Somfy non potrà in alcun caso essere ritenuta responsabile per un utilizzo del videocitofono che contravviene alle disposizioni legislative e regolamentative in vigore.

1.4 Riciclaggio

Non smaltire il prodotto assieme ai normali rifiuti domestici. Depositarlo in un punto di raccolta o in un centro autorizzato per garantirne il riciclaggio.



2 - DESCRIZIONE DEL PRODOTTO

2.1 Descrizione generale

Per visualizzare un visitatore e dialogare con lui, il video monitor deve essere associato a un modulo esterno.

Il collegamento tra il monitor e il modulo esterno è garantito da un BUS a 2 fili.

Questo monitor è dotato di pulsanti che consentono di:

- ▶ rispondere alle chiamate dei visitatori
- ▶ dialogare tra diversi monitor della stessa abitazione
- ▶ azionare il cancello elettrico o una serratura elettrica
- ▶ azionare dei prodotti Somfy io
- ▶ registrare riprese della telecamera del modulo esterno

2.2 Descrizione del monitor

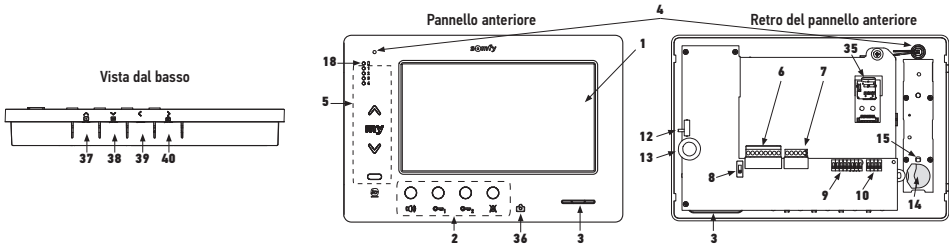

Riferimento	Denominazione
1	Schermo LCD - 800 x 480 pixel
2	Pulsanti di comunicazione
3	Altoparlante
4	Microfono
5	Comando io
6	Morsettieria staccabile 1
7	Morsettieria staccabile 2
8	Selettore di linea BUS
9	Commutatore indirizzi (8 selettori)
10	Commutatore di intercomunicazione (4 selettori)
12	Selettore del livello suoneria
13	Rotella di regolazione del volume di conversazione
14	Batteria del comando io

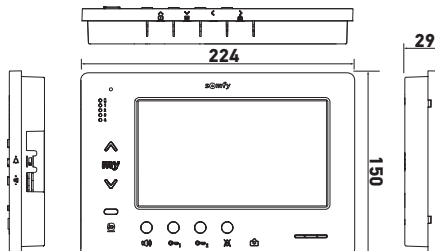

Riferimento	Denominazione
15	Pulsante di programmazione io (PROG)
18	Spia "batteria quasi scarica"
35	Supporto per scheda micro SD (non fornita)
36	Spia di indicazione di stato: - foto automatica (spia accesa) - nuova foto in memoria (spia lampeggiante)
37	Pulsante «navigazione tra le immagini»
38	Regolazione dello schermo Regolazione data + ora
39	Attivazione manuale delle foto
40	Tasto foto automatico (ON/OFF)

2.3 Dimensioni del monitor

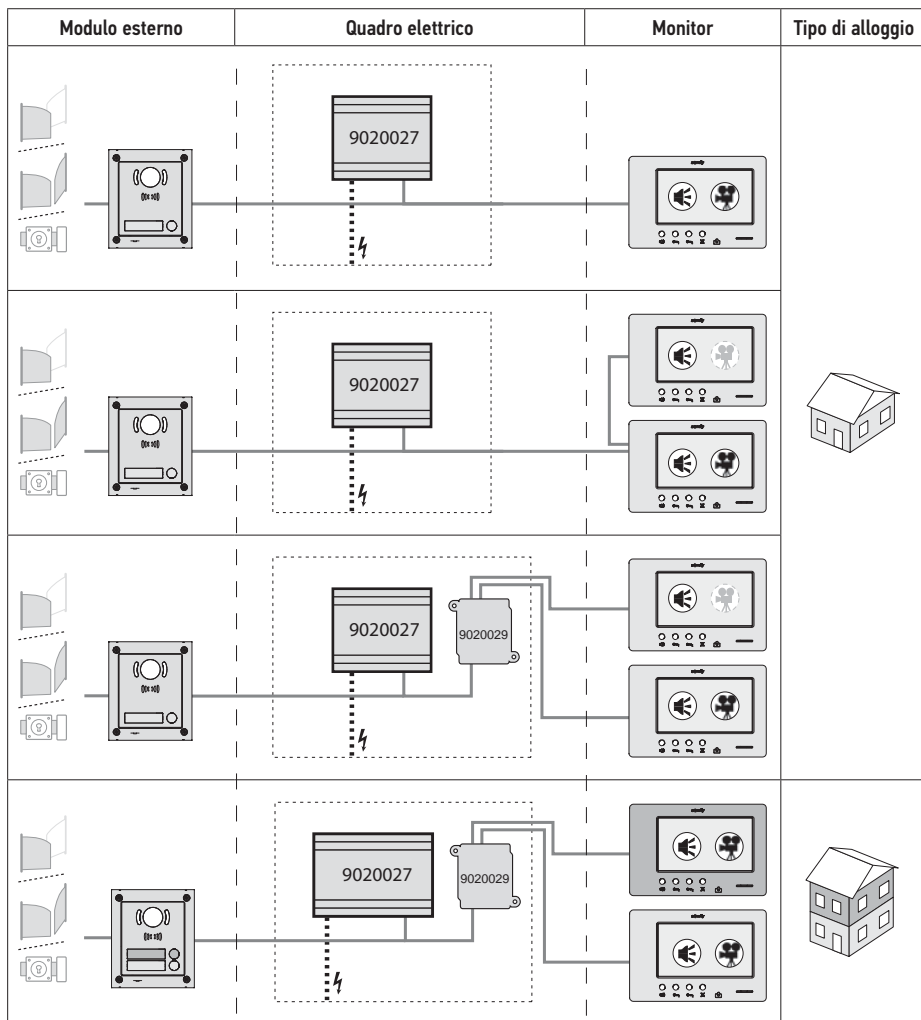

2.4 Installazione tipica



	Comunicazione «audio».
	Monitor master sul quale viene visualizzato il video in caso di chiamata proveniente da un modulo esterno.
	Monitor slave che può visualizzare il video al posto del monitor master in caso di presa di comunicazione con il modulo esterno.

Nota: i riferimenti ①, ②, ③ e ④ corrispondono agli schemi elettrici alla fine del presente documento.

3 - FISSAGGIO DEL MONITOR

- [1]. Sganciare il lato sinistro del pannello anteriore con un piccolo cacciavite piatto.
- [2]. Ruotare il pannello frontale per sbloccare le rotelle e il selettore a destra.
- [3]. Tirare delicatamente il pannello anteriore verso sinistra per sbloccarlo completamente.

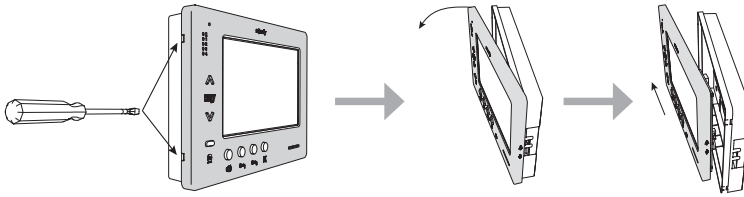

- [4]. Far passare i cavi elettrici nell'apposito foro.
- [5]. Fissare la base del monitor con viti e tasselli adatti al muro.

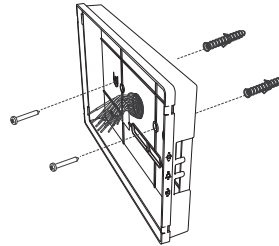
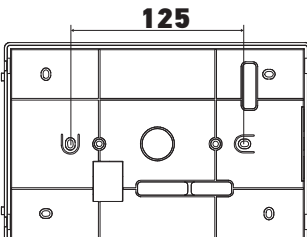

4 - IMPIANTO ELETTRICO

L'installazione dell'alimentazione elettrica deve essere conforme alle norme applicabili nel paese in cui viene installato il prodotto, ed eseguita da personale qualificato.

4.1 Cablaggio del monitor

- [1]. Interrompere l'alimentazione.
- [2]. Sfilare i connettori del monitor.
- [3]. Effettuare il cablaggio corrispondente all'installazione.

Morsettiera staccabile 1	
BUS1	Ingresso Bus
BUS2	
GND	Non utilizzato
12M	
GND	
VA	

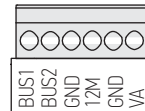

Morsettiera staccabile 2	
-DOL	Non utilizzato
+DOL	
GND A	Comune pulsante suoneria
LB	Ingresso pulsante suoneria

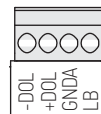

- [4]. Reinscrivere i connettori sul monitor.
 [5]. Configurare il monitor in base all'installazione (vedere 5 - Configurazione del monitor, page 7).
 [6]. Agganciare il pannello anteriore del monitor alla base.
 [7]. Alimentare nuovamente il dispositivo.
 [8]. Testare l'installazione.

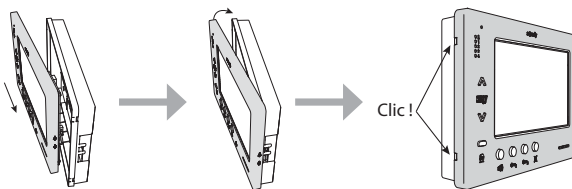

Sezione dei cavi

Cavo	Sezione (mm ²)	Distanza massima tra il modulo esterno e il monitor più lontano (m)	Distanza massima tra l'alimentazione e il monitor più lontano (m)
VSYSTEMPRO	0,50	250	100
CAT5 UTP/CW1308	0,22	100	50
Cavo telefonico	0,28	150	50
2 fili	0,5	70	30

4.2 Suoneria locale

E' possibile collegare un campanello ai morsetti GNDA e LB del monitor. Quando si preme questo pulsante, il monitor suona (suoneria diversa da quella attivata tramite una chiamata dal modulo esterno), ma lo schermo resta in stand-by.



Questo pulsante non deve essere collegato a nessuna fonte di alimentazione (solo contatto pulito).

4.3 Moduli complementari

In base al tipo di installazione, potrebbe essere necessario utilizzare i seguenti moduli:

1841218	Modulo esterno 1 pulsante «Origin»	Modulo esterno con un pulsante di chiamata
1841219	Modulo esterno 1 pulsante «Premium»	Modulo esterno con un pulsante di chiamata e un lettore di badge
1841221	Modulo esterno 2 pulsanti «Premium»	Modulo esterno con due pulsanti di chiamata e un lettore di badge
1841220	Modulo esterno tastiera a codice numerico	Tastiera a codice numerico per completare le funzioni di un modulo esterno
9020027	Alimentazione 230 V	Alimentazione standard per un'installazione con un modulo esterno e visualizzazione del video su un solo monitor
9020028	Alimentazione 230V per un multi-dispositivo	Alimentazione rinforzata per un'installazione con diversi moduli esterni e visualizzazione su due monitor alla volta
9020029	Distributore passivo	Modulo che permette di distribuire la linea bus tra due alloggiamenti
9020030	Scambiatore di ingressi	Modulo che permette di collegare fino a quattro moduli esterni su un'installazione
9020031	Modulo di due relè	Modulo che permette diverse configurazioni, ad esempio: ▶ Comando di una serratura elettrica e di un cancello elettrico in apertura totale e in apertura «pedonale». ▶ Comando di un allarme acustico e di un allarme visivo.
9020032	Trasformatore per tastiera a codice numerico	Trasformatore specifico per il collegamento della tastiera a codice numerico sulla linea bus

Per il collegamento di questi diversi moduli, consultare i manuali specifici.

5 - CONFIGURAZIONE DEL MONITOR

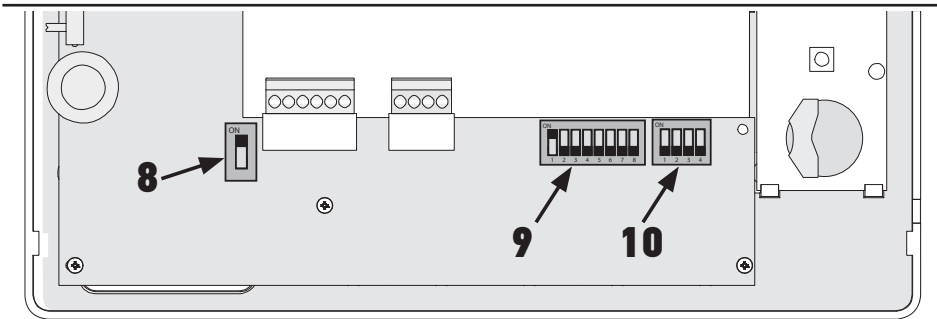

5.1 Legende utilizzate per le illustrazioni dei capitoli seguenti

	Comunicazione tra il modulo esterno e i monitor corrispondenti al pulsante di chiamata
	Chiamata e comunicazione «audio» tra i monitor di due alloggiamenti di una stessa installazione (indirizzi principali diversi)
	Chiamata e comunicazione «audio» tra i monitor di uno stesso alloggiamento (indirizzo principale identico)
	Monitor master sul quale viene visualizzato il video in caso di chiamata proveniente da un modulo esterno. NB: Tutti i monitor di uno stesso alloggiamento attivano la suoneria durante una chiamata. NB: Due monitor possono visualizzare il video durante una chiamata se l'installazione è dotata di un'alimentazione rif. 9020028
	Monitor slave che può visualizzare il video al posto del monitor master in caso di presa di comunicazione con il modulo esterno.

5.2 Selettore N° 8

ON : ultimo monitor sulla linea BUS

OFF: altri monitor sono collegati sulla linea BUS dopo questo.

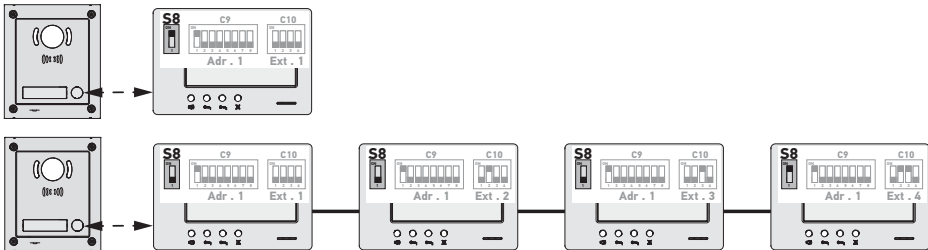

5.3 Commutatore N° 9 (C9)

Questo commutatore permette di definire l'indirizzo principale (Adr.) del monitor sulla linea BUS :

► Quando l'installazione comprende un solo alloggiamento (modulo esterno a un pulsante di chiamata), occorre lasciare l'indirizzo principale su 1 per il gruppo di monitor dell'alloggio.

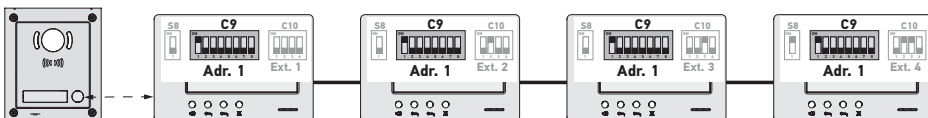

► Per un'installazione con un modulo esterno con due pulsanti di chiamata, occorre impostare l'indirizzo principale su 1 per i monitor del primo alloggio e l'indirizzo principale su 2 per i monitor del secondo alloggio.

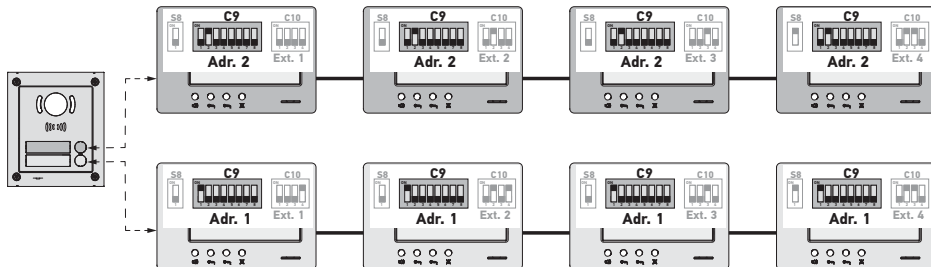

NB: in caso di utilizzo di un modulo esterno con più pulsanti di chiamata (opzione disponibile nel 2017), i monitor devono essere configurati con un indirizzo diverso per ogni alloggio.



5.4 Commutatore N° 10 (C10)

Questo commutatore permette di definire il principio di intercomunicazione tra i diversi monitor di una stessa installazione:

- Comunicazione (solo audio) tra i monitor di uno stesso alloggio.
- Comunicazione (solo audio) tra i monitor di alloggi diversi.

Permette anche di definire quali monitor visualizzeranno il video durante chiamate provenienti da un modulo esterno.

Intercomunicazione tra monitor - SW1 (1° selettore del commutatore C10)

► SW1 = OFF su tutti i monitor: intercomunicazione tra i monitor aventi lo stesso indirizzo principale.

Gli indirizzi di estensione devono essere diversi per ogni monitor.

(vedere Indirizzo di estensione (Ext.) - SW2 & SW3 (2o e 3o selettore del commutatore C10), page 9)

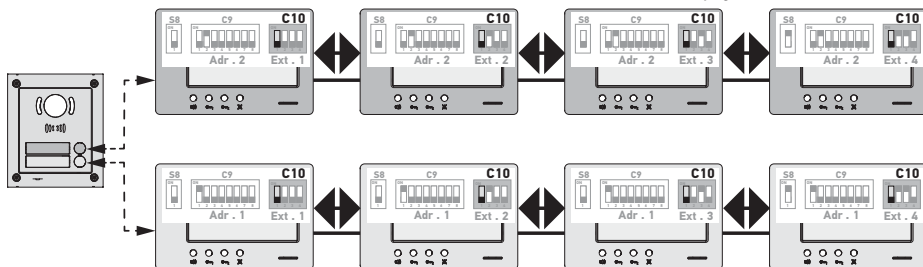

NB:

- Ogni monitor di un alloggio può chiamare qualsiasi monitor dello stesso alloggio.
- La comunicazione può essere stabilita solo tra due monitor alla volta.

► **SW1 = ON su tutti i monitor: intercomunicazione tra i monitor di alloggi diversi.**

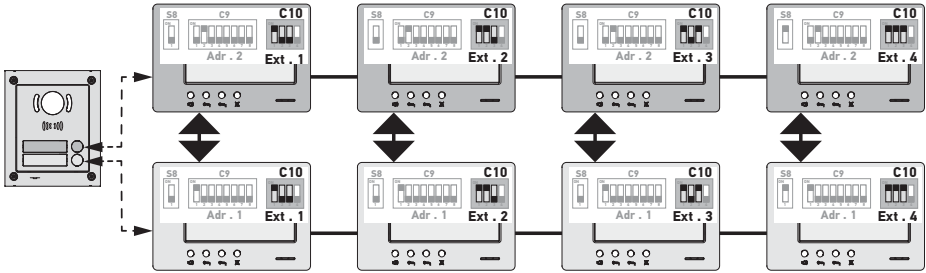

NB:

- Durante una chiamata, tutti i monitor dell'alloggio chiamato suonano e possono essere utilizzati per rispondere.
- La comunicazione può essere stabilita solo tra due monitor alla volta.

► **SW1 = ON su una parte dei monitor**

E' possibile variare i comportamenti sopra descritti, rispettando le seguenti regole:

- Per stabilire l'intercomunicazione tra due alloggi, occorre che almeno il monitor principale di ogni alloggio (Ext. = 1) sia configurato con SW1 = ON
- Durante le chiamate tra monitor, se il monitor che effettua la chiamata è configurato con SW1 = ON, il numero di pressioni sul pulsante di chiamata corrisponde all'indirizzo (Adr.) dell'alloggio chiamato. In questo caso tutti i monitor impostati su SW1 = ON suonano e possono essere utilizzati per rispondere nell'alloggio chiamato.
- Durante le chiamate tra monitor, se il monitor che effettua la chiamata è configurato con SW1 = OFF, il numero di pressioni sul pulsante di chiamata corrisponde all'estensione (Ext.) del monitor chiamato (vedi sotto). In questo caso, solo il monitor chiamato suona e può essere utilizzato per rispondere.

Indirizzo di estensione (Ext.) - SW2 & SW3 (2° e 3° selettore del commutatore C10)

L'estensione permette di differenziare i diversi monitor di uno stesso alloggio.

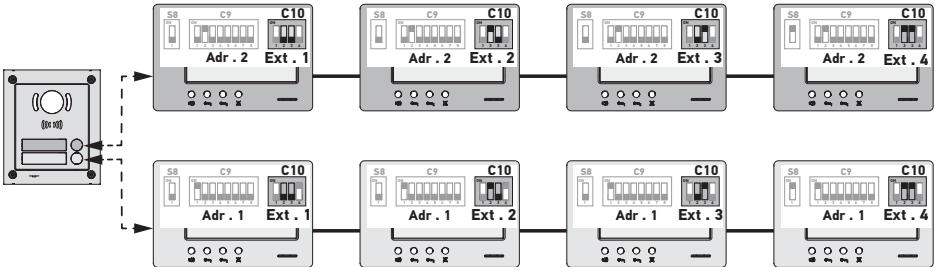

NB: Il monitor principale deve essere configurato con Ext. = 1.

Ricezione video - SW4 (4° selettore del commutatore C10)

► **SW4 = OFF su tutti i monitor: solo il monitor principale, ossia con Ext. = 1 (vedere il paragrafo precedente) visualizza il video durante una chiamata da un modulo esterno.**

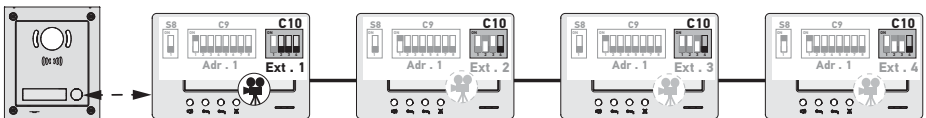

NB: E' possibile rispondere a una chiamata proveniente da un modulo esterno a partire da un modulo secondario, in questo caso il video viene visualizzato sul suo schermo e si spegne su quello del modulo principale.

► SW4 = ON sul monitor principale e su un monitor secondario: il video viene visualizzato sui monitor configurati con SW4 = ON (due monitor max) durante una chiamata da un modulo esterno.

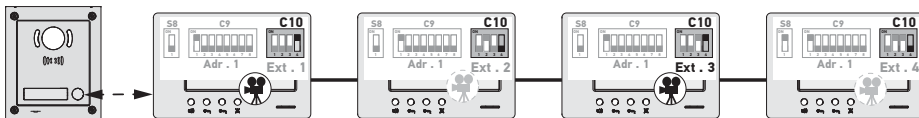

NB: E' possibile rispondere a una chiamata proveniente da un modulo esterno a partire da un modulo secondario configurato con SW4 = OFF, in questo caso il video viene visualizzato sul suo schermo e si spegne su quello del monitor secondario configurato con SW4 = ON.



Per questo tipo di configurazione, è necessario utilizzare l'alimentazione rif. 9020028.

6 - PROGRAMMAZIONE DEL TRASMETTITORE IO

6.1 Informazioni generali

Il comando io-homecontrol® associato al monitor permette di comandare fino a cinque prodotti o gruppi di prodotti Somfy dotati di un ricevitore io-homecontrol®.

6.2 Programmazione del comando del monitor come primo telecomando

Per impostare il comando del monitor come primo comando: consultare il manuale del motore o del ricevitore io-homecontrol® per applicare la procedura di programmazione relativa al prodotto.

6.3 Aggiungere o rimuovere il comando io-homecontrol® del monitor da un telecomando io-homecontrol® esistente

Per eseguire la procedura da un telecomando con funzione feedback (Telis 1 io, Telis Compositio io, ecc.), consultare il manuale di questo telecomando.

La procedura descritta di seguito può essere applicata da un telecomando di tipo Smoove, Telis Compositio io, Impresario Chronis io, ecc..

- [1]. Sul telecomando singolo già associato al prodotto portante:
 - Premere (≈ 2 s) il tasto PROG. fino ad un breve movimento salita/discesa del prodotto portante: la modalità programmazione è attivata per 10 min.
- [2]. Sul telecomando io-homecontrol® del monitor da aggiungere o rimuovere:
 - Selezionare il canale desiderato.
 - Premere brevemente il pulsante PROG.: il prodotto portante si muove su e giù, il comando io-homecontrol® del monitor viene aggiunto o eliminato.

Ripetere la procedura per tutti i canali da memorizzare o eliminare.

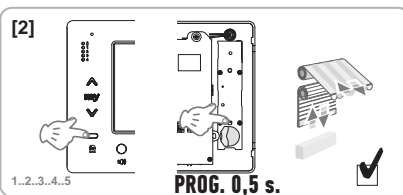
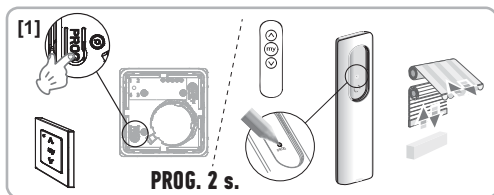

Nota: Per cancellare la programmazione del comando del monitor su un ricevitore io-homecontrol®, ripetere tutti i passaggi descritti sopra.

7 - SCHEMI ELETTRICI

Lo schema elettrico deve essere adeguato all'installazione da realizzare. Per installazioni più complesse rispetto a quelle rappresentate di seguito, fare riferimento al libretto degli schemi disponibile in pdf.

NB: Il modulo esterno può comandare una serratura elettrica o un cancello elettrico. Per comandarli entrambi, occorre utilizzare un modulo relè rif. 9020031.

7.1 Installazione con un modulo esterno «1 pulsante» e un monitor

Vedere schema ① alla fine del documento.

7.2 Installazione con un modulo esterno «1 pulsante» e due monitor

Linea bus tra i due monitor

Vedere schema ② alla fine del documento.

Linea bus distribuita dal quadro elettrico

Vedere schema ③ alla fine del documento.

7.3 Installazione con un modulo esterno «2 pulsanti» e due monitor

Vedere schema ④ alla fine del documento.

7.4 Pulsante di una suoneria remota

E' possibile cablare un pulsante indipendente che permette di attivare la suoneria dei monitor con una melodia diversa da quella utilizzata per le chiamate da un modulo esterno.

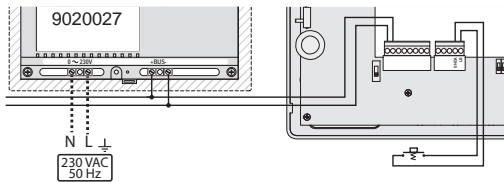

8 - IMPOSTAZIONI DEL MONITOR

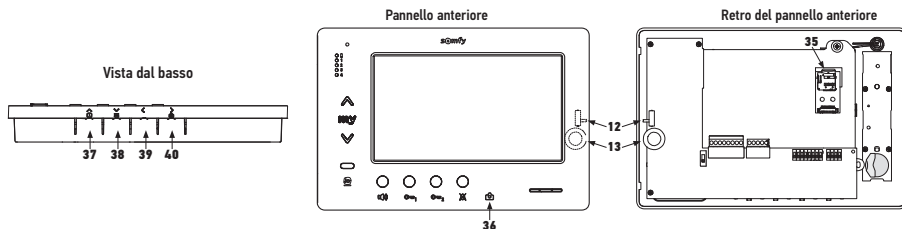

12		Selettore del livello suoneria	Eseguire un test sulla suoneria, impostare il selettore a 3 posizioni su quella più adatta agli utenti.
13		Rotella di regolazione del volume di conversazione	Eseguire un test di comunicazione con il modulo esterno. Girare la rotella finché la voce dell'interlocutore non sia perfettamente udibile.
38		Pulsante di regolazione della luminosità, del contrasto e del colore dello schermo.	Premere per attivare lo schermo e accedere al menu OSD. Questo menu permette di effettuare le regolazioni della data, dell'ora, della luminosità, del colore e del contrasto. Per la descrizione della procedura di regolazione, consultare il manuale d'uso.

9 - INSERIMENTO DELLA SCHEDA DI MEMORIA

È possibile aggiungere una scheda micro SD nel monitor Premium io per conservare più immagini e per poterle trasferire. Questa scheda deve essere inserita nel supporto 35 (vedere illustrazione riportata sopra).

10 - UTILIZZO DEI DIVERSI PULSANTI

Consultare il manuale d'uso.

11 - CARATTERISTICHE TECNICHE

Alimentazione	Linea bus
Schermo	7" - 800 x 480 mm
Corrente nominale	0,8 A
Temperatura di funzionamento	-10 / +50 °C
Fasce di frequenza e potenza massime utilizzate per il comando radio	868,700 MHz - 869,200 MHz e.r.p. <25 mW

Índice

1 - Información importante: seguridad	2
1.1 Cuestiones generales	2
1.2 Normas generales de seguridad	2
1.3 Condiciones de uso	2
1.4 Reciclaje	2
2 - Presentación del producto	3
2.1 Descripción general	3
2.2 Presentación del monitor	3
2.3 Dimensiones del monitor	3
2.4 Tipo de instalación	4
3 - Fijación del monitor	5
4 - Instalación eléctrica	5
4.1 Cableado del monitor	5
4.2 Timbre local	6
4.3 Módulos complementarios	6
5 - Configuración del monitor	7
5.1 Leyendas utilizadas para las ilustraciones de los capítulos siguientes	7
5.2 Selector n.º 8	7
5.3 Conmutador n.º 9 (C9)	7
5.4 Conmutador n.º 10 (C10)	8
6 - Programación del mando a distancia io	10
6.1 Cuestiones generales	10
6.2 Memorización del mando del monitor como primer mando a distancia	10
6.3 Adición o eliminación del mando io-homecontrol® del monitor desde un mando a distancia io-homecontrol® existente	10
7 - Esquemas eléctricos	11
7.1 Instalación con un módulo exterior con «1 botón» y un monitor	11
7.2 Instalación con un módulo exterior con «1 botón» y 2 monitores	11
7.3 Instalación con un módulo exterior con «2 botones» y 2 monitores	11
7.4 Botón pulsador con timbre externo	11
8 - Ajustes	12
9 - Inserción de la tarjeta de memoria	12
10 - Uso de los distintos botones	12
11 - Características técnicas	12

CE En virtud del presente documento, Somfy declara que el equipo de radio cubierto por estas instrucciones es conforme a las exigencias de la Directiva de equipos de radio 2014/53/UE y las demás exigencias básicas de las Directivas europeas aplicables.

Encontrará el texto completo de la declaración de conformidad con la UE en www.somfy.com/ce.

1 - INFORMACIÓN IMPORTANTE: SEGURIDAD

1.1 Aspectos generales

Lea atentamente este manual de instalación y las instrucciones de seguridad antes de comenzar a instalar este producto Somfy. Siga estrictamente todas las instrucciones y conserve este manual durante toda la vida útil del producto.

Antes de su instalación, compruebe que este producto Somfy sea compatible con los equipos y accesorios asociados.

En este manual se describen la instalación y el uso de este producto.

Cualquier instalación o uso fuera del ámbito de aplicación definido por Somfy resulta inapropiado. Estos usos, al igual que cualquier incumplimiento de las instrucciones que figuran en este manual, conllevarían la exclusión de la responsabilidad y de la garantía por parte de Somfy.

Somfy no podrá considerarse responsable de los cambios de normas y estándares producidos tras la publicación del presente manual.

1.2 Instrucciones generales de seguridad

No dejar que los niños jueguen con el punto de mando.

No mojar nunca el punto de mando en un líquido.

Este producto no está destinado para ser utilizado por personas (niños incluidos) cuyas capacidades físicas, sensoriales o mentales estén mermadas, ni por personas sin la experiencia o los conocimientos necesarios para poder manejarlo correctamente, salvo bajo la supervisión de una persona responsable de su seguridad o si han recibido instrucciones previas relativas al uso del producto.

1.3 Condiciones de uso

El alcance de la señal de radio está limitado por las normas que regulan los equipos de radio.

El alcance del radiocontrol depende en gran medida del entorno de uso: posibles perturbaciones provocadas por grandes equipos eléctricos cerca de la instalación, tipo de material utilizado en las paredes y tabiques del lugar.

El uso de equipos de radio (por ejemplo, cascos de radio de alta fidelidad) que utilicen la misma radiofrecuencia podría reducir el rendimiento del producto.

La finalidad de la cámara del módulo exterior asociado a este monitor es identificar a un visitante y no debe utilizarse en ningún caso para vigilar la calle o el espacio público.

Este monitor debe utilizarse de acuerdo con la ley francesa Informática y Libertades (Ley sobre informática y libertades).

Cualquier uso de este producto fuera de un marco estrictamente personal estará sometido a obligaciones legales de uso -en aplicación principalmente de la ley n.º 78-17 del 6 de enero de 1978, de las que debe informarse el comprador en la CNIL- y a la obtención previa de autorizaciones administrativas.

El comprador es susceptible de asumir su responsabilidad civil y penal en caso de un uso inadecuado del dispositivo con el fin de vulnerar la intimidad de la vida privada o la imagen de terceros; Somfy no será en ningún caso responsable de un uso del videopertero que contravenga las disposiciones legislativas y reglamentarias en vigor.

1.4 Reciclaje

No tire el producto a la basura doméstica. Dépositelo en un punto de recogida selectiva o en un centro autorizado para garantizar su reciclaje.



2 - PRESENTACIÓN DEL PRODUCTO

2.1 Descripción general

El monitor de imagen debe estar asociado a un módulo exterior para ver al visitante y establecer diálogo con él.

El enlace entre el monitor y el módulo exterior está garantizado por un BUS de 2 hilos.

Este monitor está equipado con botones que permiten:

- ▶ responder a las llamadas de los visitantes;
- ▶ establecer diálogo entre varios monitores de una misma vivienda;
- ▶ accionar la cancela motorizada o una cerradura eléctrica;
- ▶ accionar productos Somfy io;
- ▶ guardar imágenes tomadas por la cámara del módulo exterior

2.2 Presentación del monitor

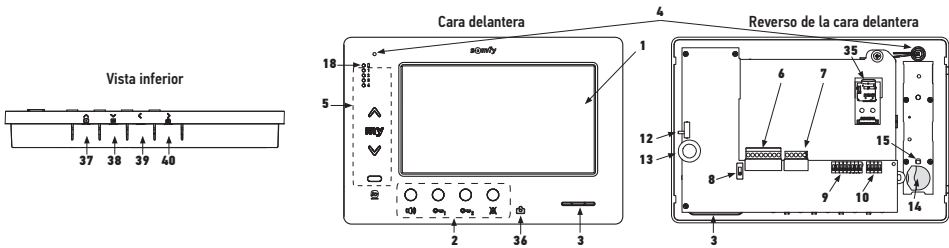

Referencia	Denominación
1	Pantalla LCD, 800 x 480 píxeles
2	Botones de comunicación
3	Altavoz
4	Micrófono
5	Mando io
6	Regleta de bornes extraíble 1
7	Regleta de bornes extraíble 2
8	Selector de línea BUS
9	Conmutador de direcciones (8 selectores)
10	Conmutador de intercomunicación (4 selectores)
12	Selector del nivel de timbre
13	Rueda de ajuste del volumen de conversación
14	Pila del mando io

Referencia	Denominación
15	Botón de programación io (PROG)
18	Indicador luminoso de «batería baja»
35	Soporte para tarjeta micro SD (no incluida)
36	Indicador luminoso de estado: - foto automática (indicador luminoso encendido); - nueva foto en memoria (indicador luminoso intermitente)
37	Botón de «navegación por las imágenes»
38	Ajuste de la pantalla Ajuste de fecha y hora
39	Disparo manual de las fotos
40	Botón de foto automática (ON/OFF)

2.3 Dimensiones del monitor

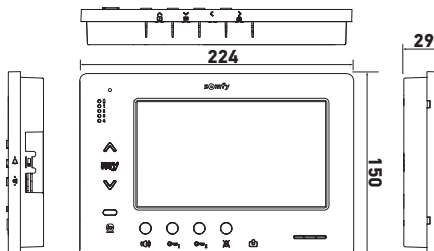

2.4 Tipo de instalación

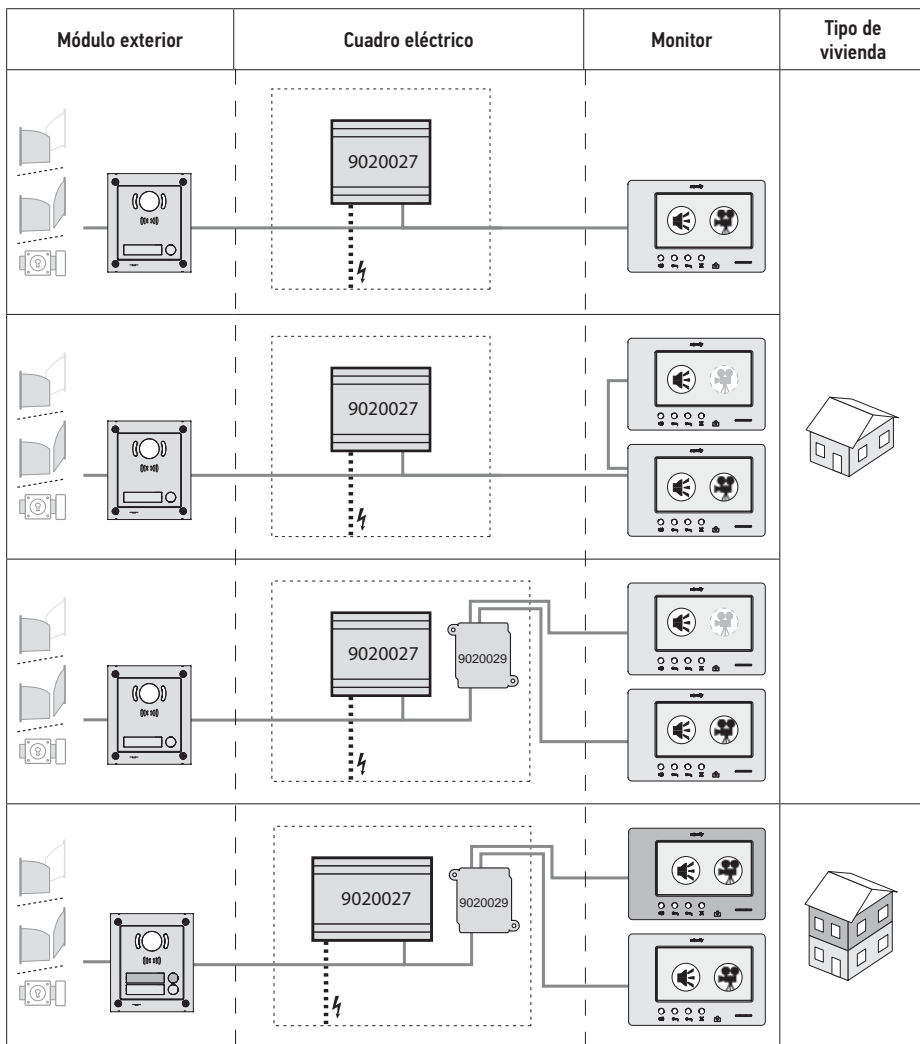

	Comunicación «audio».
	Monitor maestro en el que se muestra la imagen durante una llamada procedente de un módulo exterior.
	Monitor esclavo que permite mostrar la imagen en lugar del monitor maestro durante el establecimiento de comunicación con el módulo exterior.

Nota: Las marcas ①, ②, ③ y ④ corresponden a los diagramas eléctricos del final del documento.

3 - FIJACIÓN DEL MONITOR

- [1]. Desenganche el lado izquierdo de la cara delantera con un destornillador plano pequeño.
- [2]. Haga pivotar la cara delantera para soltar las ruedas y el selector de la derecha.
- [3]. Tire suavemente de la cara delantera hacia la izquierda para soltarla completamente del fondo.

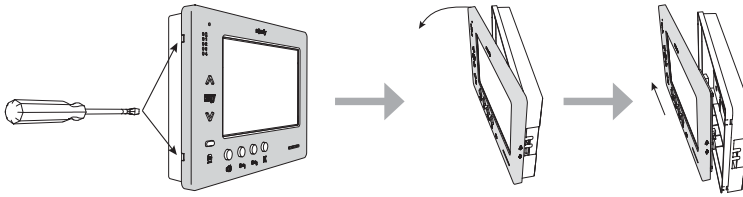

- [4]. Haga pasar los cables eléctricos por la abertura recortada prevista a tal efecto.
- [5]. Fije el fondo del monitor con tornillos y tacos adaptados a la pared.

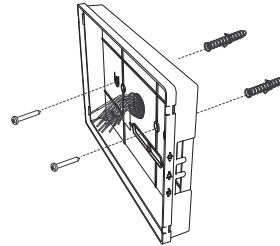
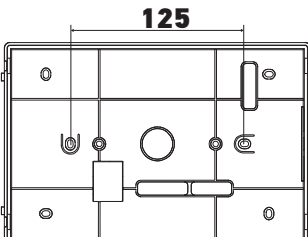

4 - INSTALACIÓN ELÉCTRICA

La instalación de la alimentación eléctrica debe efectuarse conforme a las normas vigentes en el país donde está instalado el producto y debe llevarla a cabo personal cualificado.

4.1 Cableado del monitor

- [1]. Corte la alimentación eléctrica.
- [2]. Retire los conectores del monitor.
- [3]. Realice el cableado correspondiente a la instalación.

Regleta de bornes extraíble 1	
BUS1	Entrada BUS
BUS2	
GND	No se utiliza
12M	
GND	
VA	

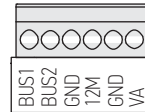

Regleta de bornes extraíble 2	
-DOL	No se utiliza
+DOL	
GND A	Común del botón pulsador de timbre
LB	Entrada del botón pulsador de timbre

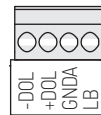

- [4]. Vuelva a encajar los conectores en el monitor.
- [5]. Configure el monitor en función de la instalación (véase 5 - Configuración del monitor, page 7).
- [6]. Enganche la cara delantera del monitor al fondo.
- [7]. Conecte nuevamente la alimentación eléctrica.
- [8]. Pruebe la instalación.

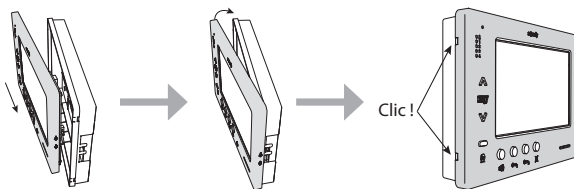

Sección de cables

Cable	Sección (mm ²)	Distancia máxima entre el módulo exterior y el monitor más alejado (m)	Distancia máxima entre la alimentación y el monitor más alejado (m)
VSYSTEMPRO	0,50	250	100
CAT5 UTP/CW1308	0,22	100	50
Cable telefónico	0,28	150	50
2 hilos	0,5	70	30

4.2 Timbre local

Es posible conectar un botón de alarma sonora a los bornes GNDA y LB del monitor. Al pulsar este botón pulsador, el monitor emite un sonido (un timbre distinto al que se activa cuando se produce una llamada desde el módulo exterior), pero la pantalla sigue en espera.



Este botón pulsador no debe estar conectado a ninguna fuente de tensión (contacto seco únicamente).

4.3 Módulos complementarios

Según el tipo de instalación, puede que tenga que utilizar los módulos siguientes:

1841218	Módulo exterior con 1 botón «Origin»	Módulo exterior con un botón de llamada
1841219	Módulo exterior con 1 botón «Premium»	Módulo exterior con un botón de llamada y un lector de identificaciones
1841221	Módulo exterior con 2 botones «Premium»	Módulo exterior con dos botones de llamada y un lector de identificaciones
1841220	Módulo exterior con teclado con código	Teclado con código para completar las funciones de un módulo exterior
9020027	Alimentación eléctrica de 230 V	Alimentación estándar para una instalación con un módulo exterior y visualización de la imagen en un único monitor
9020028	Alimentación eléctrica de 230 V para varios periféricos	Alimentación reforzada para una instalación con varios módulos exteriores y visualización en dos monitores a la vez
9020029	Distribuidor pasivo	Módulo que permite repartir la línea BUS entre dos viviendas
9020030	Intercambiador de entradas	Módulo que permite conectar hasta cuatro módulos exteriores en una instalación
9020031	Módulo de dos relés	Módulo que permite diversas configuraciones, por ejemplo: ▶ mando de una cerradura eléctrica y una cancela motorizada con apertura total y con apertura peatonal; ▶ mando de una alarma acústica y una alarma visual.
9020032	Transformador para teclado con código	Transformador específico para conectar el teclado con código a la línea BUS

Para conectar estos módulos, consulte sus manuales específicos.

5 - CONFIGURACIÓN DEL MONITOR

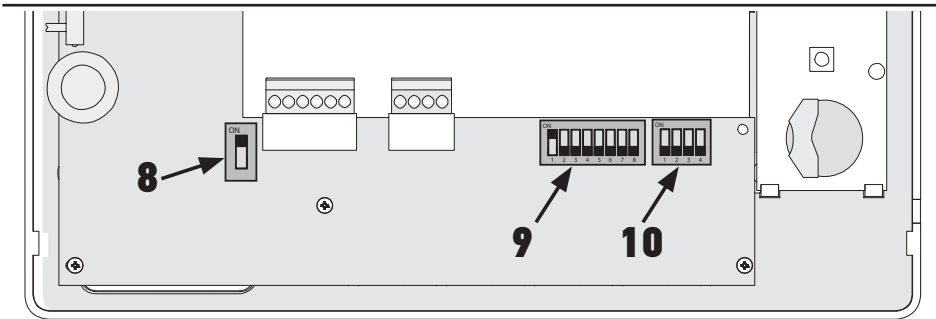

5.1 Leyendas utilizadas para las ilustraciones de los capítulos siguientes

	Comunicación entre el módulo exterior y los monitores correspondientes al botón de llamada
	Llamada y comunicación «audio» entre los monitores de dos viviendas de una misma instalación (direcciones principales diferentes)
	Llamada y comunicación «audio» entre los monitores de una misma vivienda (dirección principal idéntica)
	Monitor maestro, en el que se muestra la imagen durante una llamada procedente de un módulo exterior. Nota: Todos los monitores de una misma vivienda activan su timbre cuando se produce una llamada. Nota: Durante una llamada, dos monitores pueden mostrar la imagen si la instalación está equipada con una alimentación con ref. 9020028
	Monitor esclavo, que permite mostrar la imagen en lugar del monitor maestro durante el establecimiento de comunicación con el módulo exterior.

5.2 Selector n.º 8

ON: último monitor en la línea BUS

OFF: después de este, hay otros monitores conectados a la línea BUS.

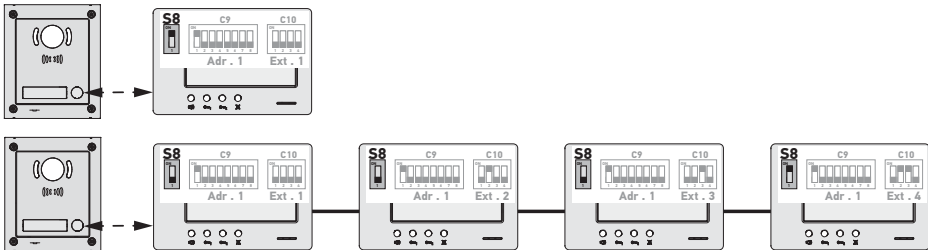

5.3 Conmutador n.º 9 (C9)

Este conmutador permite definir la dirección principal (Dir.) del monitor en la línea BUS:

► Cuando la instalación consta de una única vivienda (módulo exterior con un botón de llamada), hay que dejar la dirección principal en 1 en todos los monitores de la vivienda.

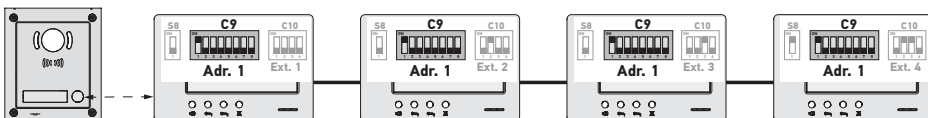

► En el caso de una instalación con un módulo exterior con dos botones de llamada, hay que configurar la dirección principal en 1 en los monitores de la primera vivienda y la dirección principal en 2 en los de la segunda.

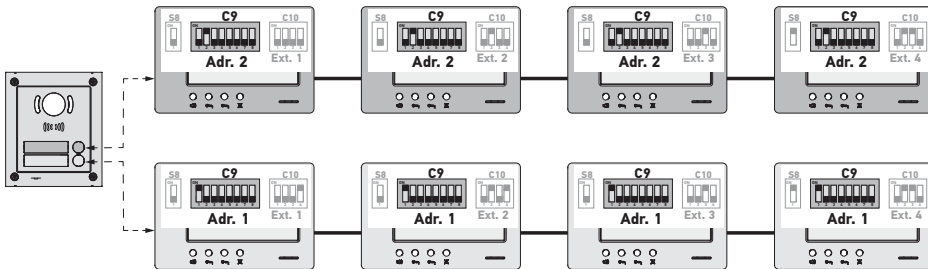

Nota: en caso de utilizar un módulo exterior con varios botones de llamada (opción disponible en 2017), los monitores deben estar configurados con una dirección distinta por vivienda.



5.4 Conmutador n.º 10 (C10)

Este conmutador permite definir el principio de intercomunicación entre los distintos monitores de una misma instalación:

- Comunicación (audio únicamente) entre los monitores de una misma vivienda.
- Comunicación (audio únicamente) entre monitores de viviendas distintas.

Permite definir asimismo los monitores que mostrarán la imagen durante las llamadas desde un módulo exterior.

Intercomunicación entre monitores - SW1 (primer selector del conmutador C10)

► SW1 = OFF en todos los monitores: intercomunicación entre los monitores que tengan la misma dirección principal.

Las direcciones de extensión deben ser diferentes para cada monitor.

(véase Dirección de extensión (Ext.) - SW2 y SW3 (segundo y tercer selector del conmutador C10), page 9)

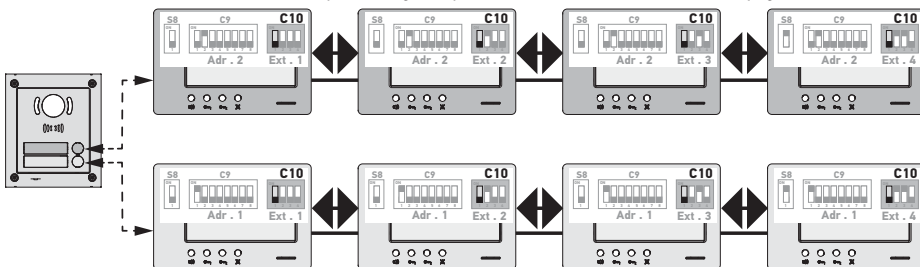

Nota:

- Cada monitor de una vivienda puede llamar a cualquier monitor de la misma vivienda.
- La comunicación solo puede establecerse entre dos monitores a la vez.

► **SW1 = ON en todos los monitores:** intercomunicación entre los monitores de viviendas diferentes.

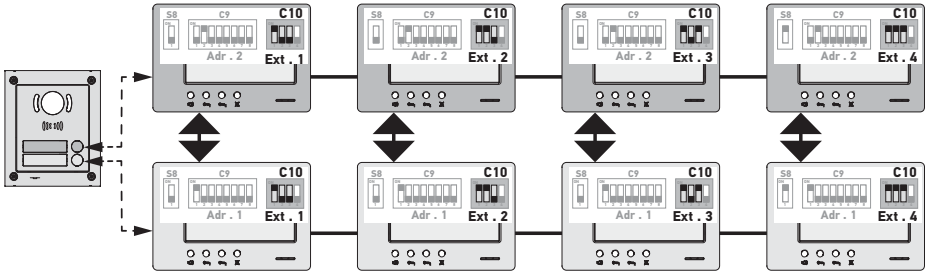

Nota:

- Durante una llamada, suenan y pueden utilizarse para responder todos los monitores de la vivienda a la que se llama.
- La comunicación solo puede establecerse entre dos monitores a la vez.

► **SW1 = ON en una parte de los monitores**

Los comportamientos descritos previamente podrán combinarse siempre que se respeten las siguientes reglas:

- Para establecer la intercomunicación entre dos viviendas, el monitor principal, como mínimo, de cada vivienda (Ext. = 1) debe estar configurado en SW1 = ON.
- Durante las llamadas entre monitores, si el monitor que llama está configurado en SW1 = ON, el número de veces que se pulsa el botón de llamada corresponde a la dirección (Dir.) de la vivienda a la que se llama. En ese caso, suenan y pueden utilizarse para responder en la vivienda a la que se llama todos los monitores configurados en SW1 = ON.
- Durante las llamadas entre monitores, si el monitor que llama está configurado en SW1 = OFF, el número de veces que se pulsa el botón de llamada corresponde a la extensión (Ext.) del monitor al que se llama (véase a continuación). En ese caso, solo suena y puede utilizarse para responder el monitor al que se llama.

Dirección de extensión (Ext.) - SW2 y SW3 (segundo y tercer selector del conmutador C10)

La extensión permite diferenciar los diferentes monitores de una misma vivienda.

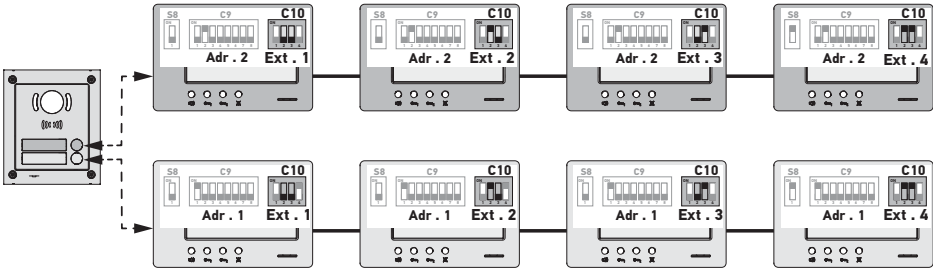

Nota: El monitor principal debe estar configurado en Ext. = 1.

Recepción de imagen - SW4 (cuarto selector del conmutador C10)

► **SW4 = OFF en todos los monitores:** únicamente el monitor principal, es decir, con Ext. = 1 (véase el apartado anterior) muestra la imagen durante una llamada desde un módulo exterior.

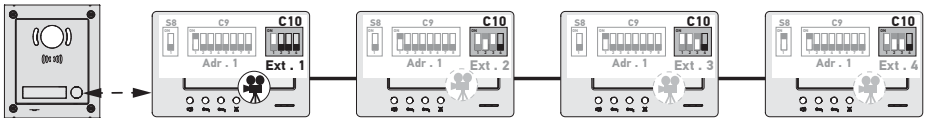

Nota: Es posible responder a una llamada procedente de un módulo exterior desde un monitor secundario; en ese caso, la imagen se mostrará en su pantalla y se apagará en la del monitor principal.

► SW4 = ON en el monitor principal y en un monitor secundario: la imagen se muestra en los monitores configurados en SW4 = ON (dos monitores como máx.) durante la llamada desde un módulo exterior.

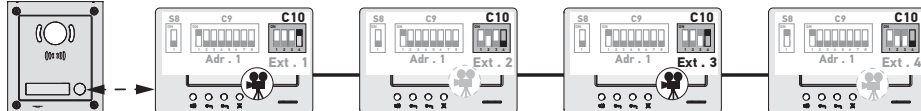

Nota: Es posible responder a una llamada procedente de un módulo exterior desde un monitor secundario configurado en SW4 = OFF; en ese caso, la imagen se mostrará en su pantalla y se apagará en la del monitor secundario configurado en SW4 = ON.



Para este tipo de configuración es necesario utilizar la alimentación de ref. 9020028.

6 - PROGRAMACIÓN DEL MANDO A DISTANCIA IO

6.1 Aspectos generales

El mando io-homecontrol® asociado al monitor permite controlar hasta cinco productos o grupos de productos Somfy equipados con un receptor io-homecontrol®

6.2 Memorización del mando del monitor como primer mando a distancia

Para memorizar el mando del monitor como primer mando: consulte el manual del motor o receptor io-homecontrol® para aplicar el procedimiento de programación relacionado con el producto.

6.3 Adición o eliminación del mando io-homecontrol® del monitor desde un mando a distancia io-homecontrol® existente

Para realizar el procedimiento a partir de un mando con función de información del sistema (Telis 1 io, Telis Composio io, etc.), hay que consultar el manual de dicho mando.

El procedimiento que se describe a continuación puede aplicarse a partir de un mando de tipo Smoove, Telis Composio io, Impresario Chronis io, etc.

- [1]. En el mando individual asociado a la aplicación:
 - Pulse (≈ 2 segundos) el botón PROG hasta el movimiento de subida y bajada de la aplicación: el modo de programación se activará durante 10 min.
- [2]. En el mando io-homecontrol®, del monitor que quiere añadirse o a eliminarse:
 - Seleccione el canal deseado.
 - Pulse brevemente el botón PROG: la aplicación efectuará un movimiento de subida y bajada y el mando io-homecontrol® del monitor quedará añadido o eliminado.

Vuelva a iniciar el procedimiento para todos los canales que quieran memorizarse o eliminarse.

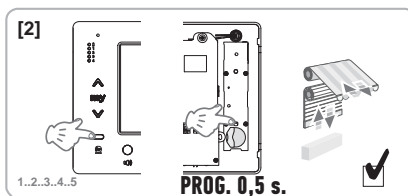
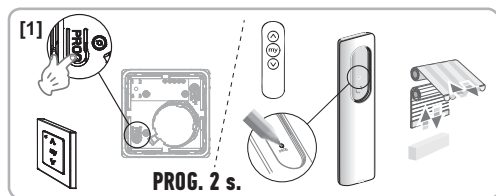

Nota: Para borrar la programación del mando del monitor en un receptor io-homecontrol®, repita todas las etapas que se describen más arriba.

7 - ESQUEMAS ELÉCTRICOS

El esquema eléctrico debe estar adaptado a la instalación que se quiere realizar. Para instalaciones más complejas que las representadas a continuación, consulte el manual de diagramas disponible en pdf.

Nota: El módulo exterior puede controlar una cerradura eléctrica o una cancela motorizada. Para controlar ambas, es preciso utilizar un módulo de relé con ref. 9020031.

7.1 Instalación con un módulo exterior con «1 botón» y un monitor

Véase el esquema ① al final del documento.

7.2 Instalación con un módulo exterior con «1 botón» y 2 monitores

Línea BUS entre los dos monitores

Véase el esquema ② al final del documento.

Línea BUS distribuida desde el cuadro eléctrico

Véase el esquema ③ al final del documento.

7.3 Instalación con un módulo exterior con «2 botones» y 2 monitores

Véase el esquema ④ al final del documento.

7.4 Botón pulsador con timbre externo

Puede cablearse un botón pulsador independiente que permite activar el timbre de los monitores con una melodía distinta a la utilizada para las llamadas desde un módulo exterior.

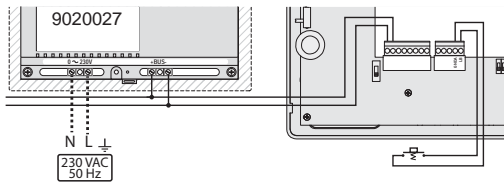

8 - AJUSTES DEL MONITOR

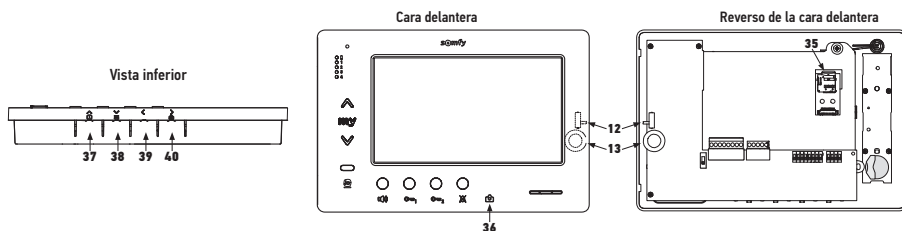

<p>12 </p>	<p>Selector del nivel de timbre</p>	<p>Lleve a cabo una prueba de timbre; ajuste el selector de 3 posiciones en la posición que convenga a los usuarios.</p>
<p>13 </p>	<p>Rueda de ajuste del volumen de conversación</p>	<p>Lleve a cabo una prueba de comunicación con el módulo exterior. Gire la rueda hasta que la voz del interlocutor sea perfectamente audible.</p>
<p>38 </p>	<p>Botón de ajuste de la luminosidad, del contraste y del color de la pantalla.</p>	<p>Pulse para activar la pantalla y acceder al menú OSD. Este menú permite ajustar la fecha, la hora, la luminosidad, el color y el contraste. Consulte en el manual del usuario la descripción del procedimiento de ajuste.</p>

9 - INSERCIÓN DE LA TARJETA DE MEMORIA

Se puede añadir una tarjeta micro SD al monitor Premium io para poder guardar más imágenes y para poder transferirlas. Esta tarjeta debe colocarse en el soporte 35 (véase la ilustración más arriba).

10 - USO DE LOS DISTINTOS BOTONES

Consulte en el manual del usuario.

11 - CARACTERÍSTICAS TÉCNICAS

Alimentación	Línea BUS
Pantalla	7" - 800 x 480 mm
Corriente nominal	0,8 A
Temperatura de uso	-10/+50 °C
Bandas de frecuencia y potencia máxima utilizadas para el mando de radio	868,700 MHz - 869,200 MHz p.a.r. < 25 mW

Índice

1 - Informações importantes - segurança	2
1.1 Generalidades	2
1.2 Instruções gerais de segurança	2
1.3 Condições de utilização	2
1.4 Reciclagem	2
2 - Descrição do produto	3
2.1 Descrição geral	3
2.2 Descrição do monitor	3
2.3 Dimensões do monitor	3
2.4 Instalação tipo	4
3 - Fixação do monitor	5
4 - Instalação eléctrica	5
4.1 Cablagem do monitor	5
4.2 Campanha local	6
4.3 Módulos complementares	6
5 - Parametização do monitor	7
5.1 Legendas utilizadas nas ilustrações dos capítulos seguintes	7
5.2 Selector N.º 8	7
5.3 Comutador N.º 9 (C9)	7
5.4 Comutador N.º 10 (C10)	8
6 - Programação do comando à distância io	10
6.1 Generalidades	10
6.2 Memorização do comando do monitor como comando à distância principal	10
6.3 Adição ou eliminação do comando io-homecontrol® do monitor a partir de um comando à distância io-homecontrol® existente	10
7 - Esquemas eléctricos	11
7.1 Instalação com um módulo exterior de "1 botão" e um monitor	11
7.2 Instalação com um módulo exterior de "1 botão" e dois monitores	11
7.3 Instalação com um módulo exterior de "2 botões" e dois monitores	11
7.4 Botão de pressão de uma campanha deslocada	11
8 - Regulações	12
9 - Colocação do cartão de memória	12
10 - Utilização dos diferentes botões	12
11 - Características técnicas	12

CE Pela presente, a Somfy declara que o equipamento de rádio abrangido por estas instruções está conforme as exigências da Directiva de Equipamentos de Rádio 2014/53/UE e as restantes exigências essenciais das Directivas Europeias aplicáveis.

O texto completo da declaração de conformidade UE está disponível em www.somfy.com/ce.

1 - INFORMAÇÕES IMPORTANTES - SEGURANÇA

1.1 Generalidades

Ler cuidadosamente o guia de instalação e as instruções de segurança antes de começar a instalação deste produto Somfy. Seguir rigorosamente todas as instruções fornecidas e conservar este guia durante o tempo de vida útil do produto.

Antes de efectuar a instalação, verifique a compatibilidade deste produto Somfy com os equipamentos e acessórios associados. Este guia descreve a instalação e o modo de utilização deste produto.

Qualquer instalação ou utilização fora do âmbito de aplicação definido pela Somfy é considerada não conforme. Ela acarretaria, como qualquer outro incumprimento das instruções fornecidas neste guia, a anulação da responsabilidade e da garantia da Somfy.

A Somfy não assume qualquer responsabilidade por eventuais modificações às normas efectuadas após a publicação deste guia.

1.2 Instruções gerais de segurança

Não deixar o ponto de comando ao alcance das crianças.

Nunca mergulhar o ponto de comando em líquido.

A utilização deste produto não é recomendada a pessoas (incluindo crianças) com capacidades físicas, sensoriais ou mentais reduzidas, nem a pessoas sem experiência ou conhecimentos sobre o seu funcionamento, excepto se tiverem recebido instruções prévias sobre a utilização do produto ou estiverem sob vigilância de uma pessoa responsável pela sua segurança.

1.3 Condições de utilização

O alcance rádio é limitado pelas normas de regulamentação dos aparelhos rádio.

O alcance rádio depende em grande parte do ambiente de utilização: possíveis perturbações provocadas por grandes aparelhos eléctricos situados nas proximidades da instalação, tipo de material utilizado nas paredes e divisórias do local.

A utilização de aparelhos rádio (por exemplo, auscultadores de rádio hi-fi) que utilizem a mesma radiofrequência pode diminuir a eficiência do produto.

A câmara do módulo exterior associado a este monitor tem por função identificar um visitante e, em caso algum, deve ser usada para vigiar a rua ou o espaço público.

Este monitor deve ser utilizado em conformidade com a Lei Informática e Liberdades.

Qualquer utilização deste produto fora do âmbito estritamente pessoal está sujeita a obrigações legais de utilização, nomeadamente por aplicação da lei n.º 78-17 de 6 Janeiro de 1978, sobre as quais compete ao comprador informar-se junto da CNIL, e à obtenção prévia de autorizações administrativas.

O comprador pode comprometer a sua responsabilidade civil e criminal em caso de utilização indevida do dispositivo com o objectivo de atentar contra a vida privada ou a imagem de terceiros; a Somfy não poderá, em caso algum, ser responsabilizada devido a utilização do vídeo porteiro que viole as disposições legais e regulamentares em vigor.

1.4 Reciclagem

Não elimine o produto com o lixo doméstico. Deve certificar-se de que o coloca num ponto de recolha ou num centro aprovado, de modo a garantir a sua reciclagem.



2 - APRESENTAÇÃO DO PRODUTO

2.1 Descrição geral

O monitor deve estar associado a um módulo exterior para visualizar um visitante e comunicar por voz com ele.

A ligação entre o monitor e o módulo exterior é assegurada por um BUS de 2 fios.

Este monitor está equipado com botões que permitem:

- ▶ responder às chamadas dos visitantes
- ▶ comunicar entre vários monitores de uma mesma residência
- ▶ accionar o portão motorizado ou uma fechadura eléctrica
- ▶ accionar produtos Somfy io
- ▶ memorizar as imagens captadas pela câmara do módulo exterior

2.2 Descrição do monitor

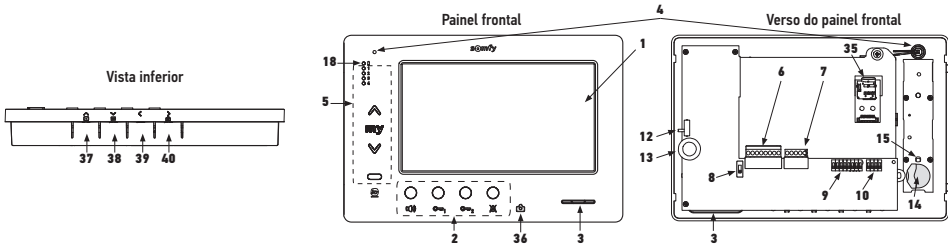

Marca	Designação
1	Ecrã LCD - 800 x 480 pixels
2	Botões de comunicação
3	Altifalante
4	Microfone
5	Comando io
6	Caixa de junção amovível 1
7	Caixa de junção amovível 2
8	Selector de linha BUS
9	Comutador de endereços (8 selectores)
10	Comutador de intercomunicação (4 selectores)
12	Selector do volume do toque
13	Roda de regulação do volume da conversação
14	Pilha do comando io

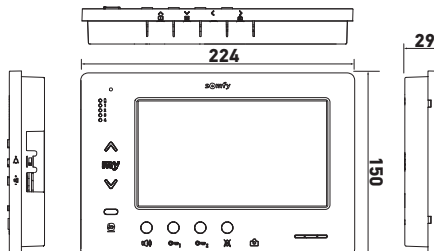

Marca	Designação
15	Botão de programação io (PROG)
18	Indicador luminoso de "pilha fraca"
35	Suporte para cartão micro SD (não fornecido)
36	Indicador luminoso de estado: - fotografia automática (indicador aceso) - nova fotografia em memória (indicador intermitente)
37	Botão "navegação entre imagens"
38	Regulação do ecrã Regulação data + hora
39	Activação manual das fotografias
40	Botão fotografia automática (ON/OFF)

2.3 Dimensões do monitor

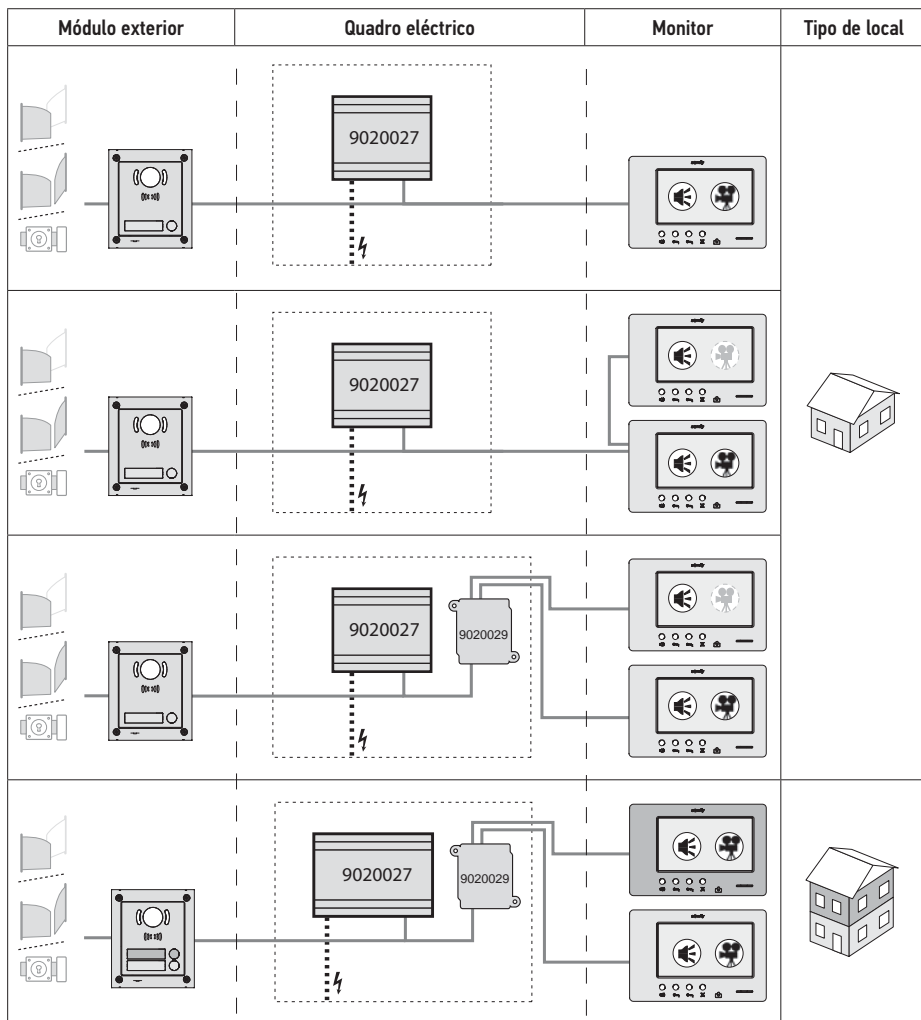

2.4 Instalação tipo



	Comunicação "áudio".
	Monitor principal no qual é exibido o vídeo, aquando de uma chamada proveniente de um módulo exterior.
	Monitor secundário que pode exibir o vídeo em vez do monitor principal, aquando da comunicação com o módulo exterior.

Nota: As marcas ①, ②, ③ e ④ correspondem aos esquemas eléctricos apresentados no final do documento.

3 - FIXAÇÃO DO MONITOR

- [1]. Desencaixe o lado esquerdo do painel frontal com uma pequena chave de fendas.
- [2]. Rode o painel frontal para desencaixar as rodas e o selector situado à direita.
- [3]. Puxe com cuidado o painel frontal para a esquerda, de modo a desencaixá-lo completamente do fundo.

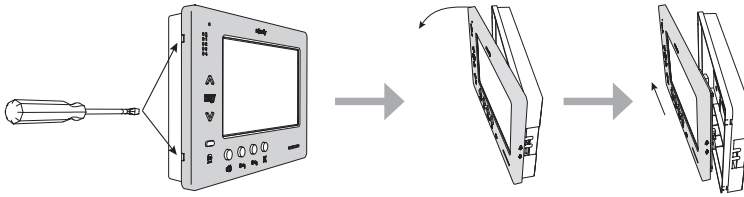

- [4]. Faça passar os cabos eléctricos pelo corte previsto para esse efeito.
- [5]. Fixe o fundo do monitor com parafusos e cavilhas adaptados à parede.

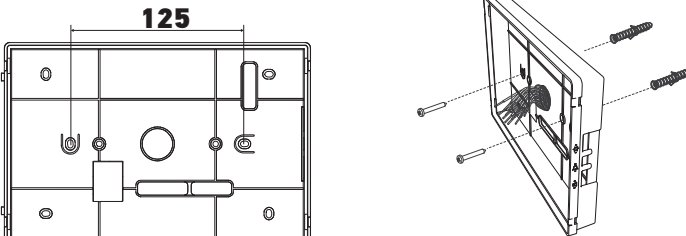

4 - INSTALAÇÃO ELÉCTRICA

A instalação da alimentação eléctrica deve estar conforme às normas em vigor no país onde é instalado o produto e deve ser efectuada por um técnico qualificado.

4.1 Cablagem do monitor

- [1]. Desligue a alimentação rede.
- [2]. Desencaixe as fichas do monitor.
- [3]. Efectue a cablagem correspondente à instalação.

Caixa de junção amovível 1	
BUS1	Entrada Bus
BUS2	
GND	Não utilizada
12M	
GND	
VA	

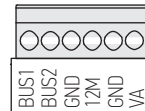

Caixa de junção amovível 2	
-DOL	Não utilizada
+DOL	
GNDA	Comum botão de campainha
LB	Entrada botão de campainha

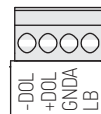

- [4]. Volte a encaixar as fichas no monitor.
- [5]. Parametrize o monitor em função da instalação (ver 5 - Parametrização do monitor, page 7).
- [6]. Encaixe o painel frontal do monitor no respectivo fundo.
- [7]. Volte a ligar a alimentação eléctrica.
- [8]. Teste a instalação.

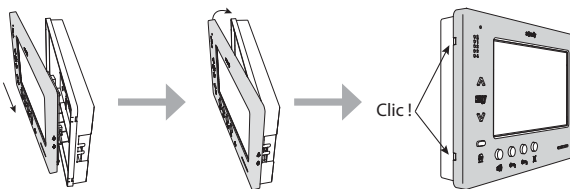

Secção de cabos

Cabo	Secção (mm ²)	Distância máxima entre o módulo exterior e o monitor mais afastado (m)	Distância máxima entre a fonte alimentação e o monitor mais afastado (m)
VSYSTEMPRO	0,50	250	100
CAT5 UTP/CW1308	0,22	100	50
Cabo de telefone	0,28	150	50
2 fios	0,5	70	30

4.2 Campainha local

É possível ligar um botão de campainha aos bornes GNDA e LB do monitor. Ao premir este botão, o monitor emite um som (campainha diferente da que é activada por uma chamada a partir do módulo exterior), mas o ecrã permanece em suspensão.



Este botão não deve ser ligado a qualquer fonte de tensão (apenas contacto seco).

4.3 Módulos complementares

Consoante o tipo de instalação, pode ser necessário utilizar os seguintes módulos:

1841218	Módulo exterior de 1 botão "Origin"	Módulo exterior com um botão de chamada
1841219	Módulo exterior de 1 botão "Premium"	Módulo exterior com um botão de chamada e um leitor de cartão
1841221	Módulo exterior de 2 botões "Premium"	Módulo exterior com dois botões de chamada e um leitor de cartão
1841220	Módulo exterior com teclado com código	Teclado com código, para completar as funções de um módulo exterior
9020027	Alimentação eléctrica de 230 V	Alimentação normal para uma instalação com um módulo exterior e exibição do vídeo num único monitor
9020028	Alimentação eléctrica de 230 V para múltiplos periféricos	Alimentação reforçada para uma instalação com vários módulos exteriores e exibição em dois monitores de cada vez
9020029	Distribuidor passivo	Módulo que permite repartir a linha bus entre dois locais
9020030	Permutador de entradas	Módulo que permite ligar até quatro módulos exteriores numa instalação
9020031	Módulo de dois relés	Módulo que permite diferentes configurações como, por exemplo: ▶ Comando de uma fechadura eléctrica e de um portão motorizado para abertura total e abertura "peão". ▶ Comando de um alarme sonoro e de um alarme visual.
9020032	Transformador para teclado com código	Transformador específico para a ligação do teclado com código na linha bus

Para a ligação destes diferentes módulos, consulte as respectivas instruções específicas.

5 - PARAMETRIZAÇÃO DO MONITOR

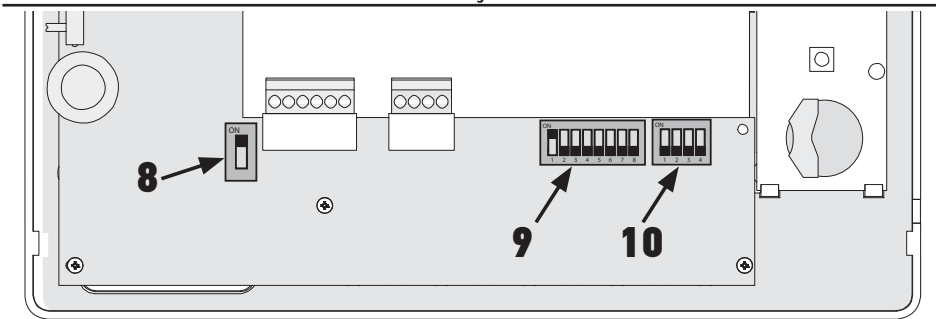

5.1 Legendas utilizadas nas ilustrações dos capítulos seguintes

	Comunicação entre o módulo exterior e os monitores correspondentes ao botão de chamada
	Chamada e comunicação "áudio" entre os monitores de dois locais de uma mesma instalação (endereço principais diferentes)
	Chamada e comunicação "áudio" entre os monitores de um mesmo local (endereço principal idêntico)
	Monitor principal no qual é exibido o vídeo, aquando de uma chamada proveniente de um módulo exterior. Nota: Todos os monitores de um mesmo local activam as respectivas campainhas aquando de uma chamada. Nota: Dois monitores podem exibir o vídeo aquando de uma chamada, se a instalação estiver equipada com uma alimentação ref. 9020028
	Monitor secundário que pode exibir o vídeo em vez do monitor principal, aquando da comunicação com o módulo exterior.

5.2 Selector N.º 8

ON: último monitor na linha BUS

OFF outros monitores estão ligados na linha BUS depois deste.

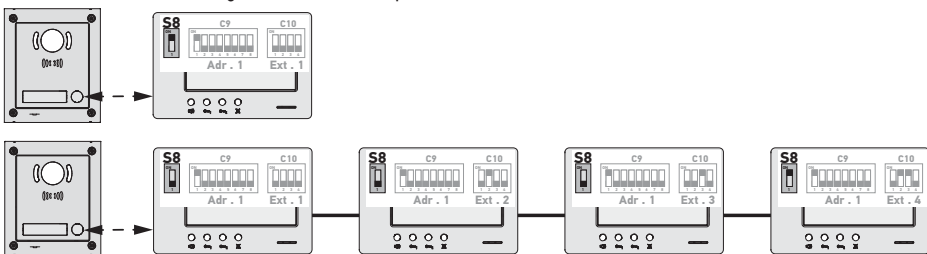

5.3 Comutador N.º 9 (C9)

Este comutador permite definir o endereço principal (Adr.) do monitor na linha BUS:

► Quando a instalação integra um só local (módulo exterior com um botão de chamada), é necessário deixar o endereço principal em 1 para o conjunto dos monitores do local.

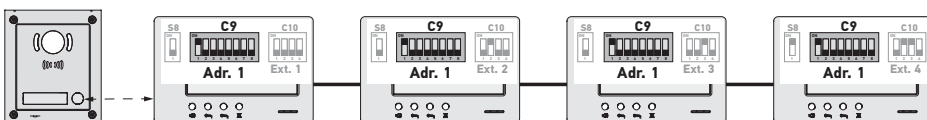

► Para uma instalação com um módulo exterior de dois botões de chamada, é necessário parametrizar o endereço principal em 1 para os monitores do primeiro local e em 2 para os monitores do segundo local.

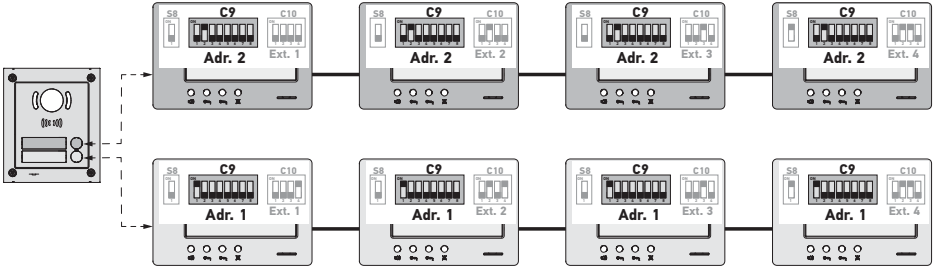

Nota: Em caso de utilização de um módulo exterior com vários botões de chamada (opção disponível em 2017), os monitores devem ser parametrizados com um endereço diferente por local.



5.4 Computador N.º 10 (C10)

Este computador permite definir o princípio de intercomunicação entre os diferentes monitores de uma mesma instalação:

- Comunicação (só áudio) entre os monitores de um mesmo local.
- Comunicação (só áudio) entre monitores de locais diferentes.

Permite também definir quais os monitores que deverão exibir o vídeo aquando da recepção de chamadas a partir de um módulo exterior.

Intercomunicação entre monitores - SW1 (1.º selector do computador C10)

► SW1 = OFF em todos os monitores: intercomunicação entre os monitores com o mesmo endereço principal.

Os endereços de extensão devem ser diferentes para cada monitor.

(consulte Endereço de extensão (Ext.) - SW2 & SW3 (2.º e 3.º selectores do computador C10), page 9)

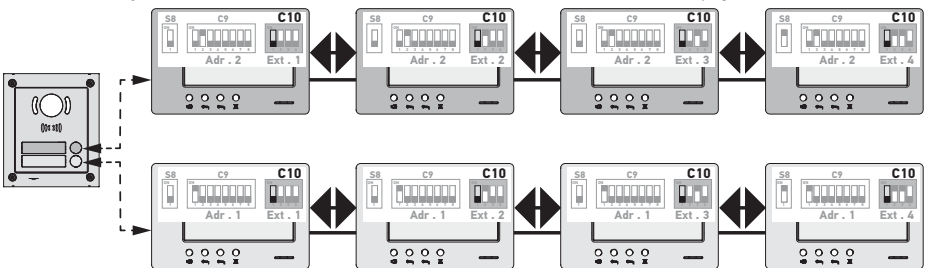

Nota:

- Cada monitor de um local pode chamar qualquer monitor do mesmo local.
- A comunicação só pode ser estabelecida entre dois monitores de cada vez.

► SW1 = ON em todos os monitores: intercomunicação entre os monitores de locais diferentes.

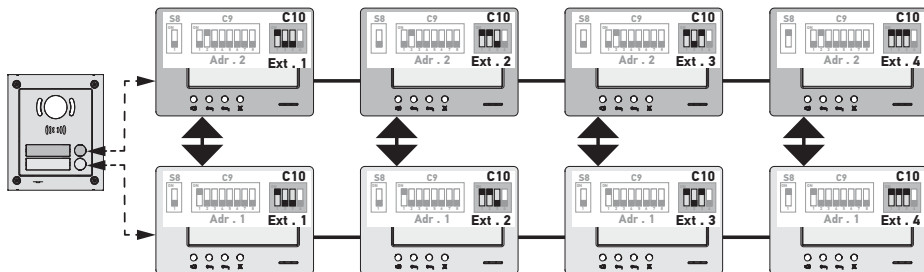

Nota:

- Aquando de uma chamada, todos os monitores do local chamado activam as respectivas campanhas e podem ser utilizados para responder.
- A comunicação só pode ser estabelecida entre dois monitores de cada vez.

► SW1 = ON numa parte dos monitores

É possível combinar os comportamentos acima descritos, respeitando as seguintes regras:

- Para estabelecer a intercomunicação entre dois locais, é necessário que, pelo menos, o monitor principal de cada local (Ext. = 1) esteja parametrizado em SW1 = ON
- Aquando de chamadas entre monitores, se o monitor que chama estiver parametrizado em SW1 = ON, o número de pressões no botão de chamada corresponde ao endereço (Adr.) do local chamado. Neste caso, as campanhas de todos os monitores parametrizados em SW1 = ON se activam e todos os monitores podem ser utilizados para responder no local chamado.
- Aquando de chamadas entre monitores, se o monitor que chama estiver parametrizado em SW1 = OFF, o número de pressões de chamada corresponde à extensão (Ext.) do monitor chamado (consulte em seguida). Neste caso, apenas a campanha do monitor chamado toca e pode ser utilizado para responder.

Endereço de extensão (Ext.) - SW2 & SW3 (2.º e 3.º selectores do comutador C10)

A extensão permite distinguir os diferentes monitores de um mesmo local.

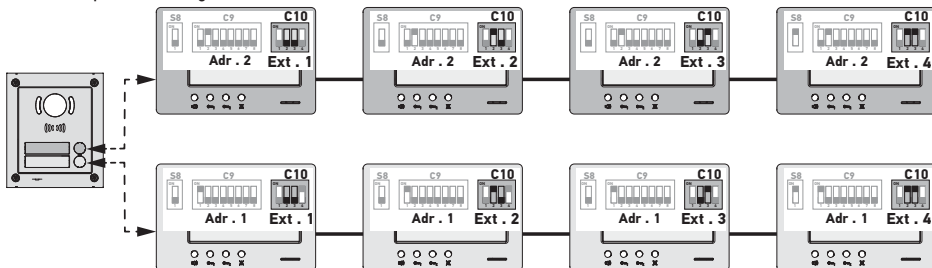

Nota: O monitor principal deve estar parametrizado em Ext. = 1.

Recepção de vídeo - SW4 (4.º selector do comutador C10)

► SW4 = OFF em todos os monitores: apenas o monitor principal, ou seja, o que tem Ext. = 1 (consulte o parágrafo anterior) exhibe o vídeo aquando de uma chamada proveniente de um módulo exterior.

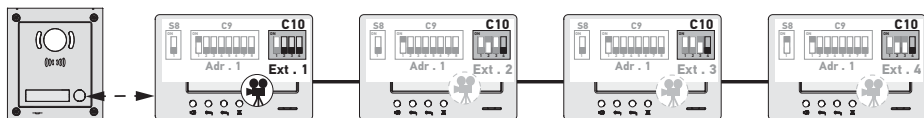

Nota: É possível responder a uma chamada proveniente de um módulo exterior a partir de um monitor secundário. Neste caso, o vídeo é exibido no respectivo ecrã e apaga-se no do monitor principal.

► SW4 = ON no monitor principal e num monitor secundário: o vídeo é exibido nos monitores parametrizados em SW4 = ON (dois monitores no máximo) quando a chamada é proveniente de um módulo exterior.

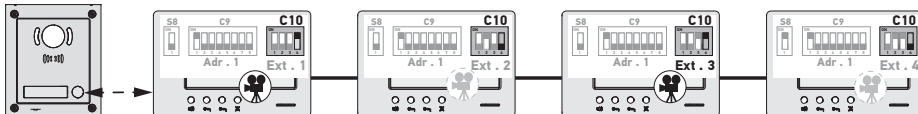

Nota: É possível responder a uma chamada proveniente de um módulo exterior a partir de um monitor secundário parametrizado em SW4 = OFF. Neste caso, o vídeo é exibido no respectivo ecrã e apaga-se no do monitor secundário parametrizado em SW4 = ON.



Para este tipo de configuração, é necessário utilizar a alimentação ref. 9020028.

6 - PROGRAMAÇÃO DO COMANDO À DISTÂNCIA IO

6.1 Generalidades

O comando io-homecontrol® associado ao monitor permite controlar até cinco produtos ou grupos de produtos Somfy equipados com um receptor io-homecontrol®.

6.2 Memorização do comando do monitor como comando à distância principal

Para memorizar o comando do monitor como comando principal: consulte as instruções do motor ou do receptor io-homecontrol® para aplicar o procedimento de programação associado ao produto.

6.3 Adição ou eliminação do comando io-homecontrol® do monitor a partir de um comando à distância io-homecontrol® existente

Para efectuar o procedimento a partir de um comando com retorno de informação (Telis 1 io, Telis Composio io, etc.), é necessário consultar as instruções deste comando.

O procedimento descrito em seguida pode ser aplicado a partir de um comando do tipo Smoove, Telis Composio io, Impresario Chronis io, etc.

- [1]. No comando individual já associado à aplicação:
 - Prima o botão PROG (≈ 2 s) até que a aplicação efectue um movimento acima/abaixo: o modo de programação é activado durante 10 min.
- [2]. No comando io-homecontrol® do monitor a adicionar ou a eliminar:
 - Selecciona o canal pretendido.
 - Prima brevemente o botão PROG.: a aplicação efectua um movimento acima/abaixo e o comando io-homecontrol® do monitor é adicionado ou removido.

Repita o procedimento para todos os canais a memorizar ou a remover.

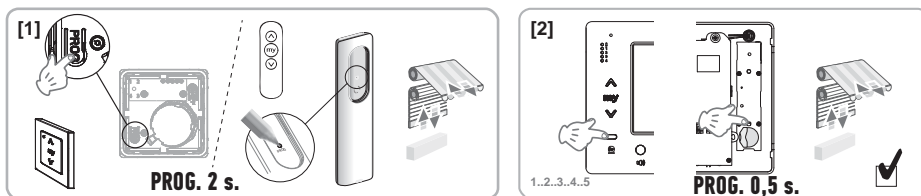

Nota: Para apagar a programação do comando do monitor num receptor io-homecontrol®, repita todas as etapas acima descritas.

7 - ESQUEMAS ELÉCTRICOS

O esquema eléctrico deve estar adaptado à instalação a realizar. Para instalações mais complexas do que as representadas em seguida, consulte o manual de esquemas disponível em pdf.

Nota: O módulo exterior pode comandar uma fechadura eléctrica ou um portão motorizado. Para comandar os dois, deve ser utilizado um módulo relé ref. 9020031.

7.1 Instalação com um módulo exterior de "1 botão" e um monitor

Consulte o esquema ① no final do documento.

7.2 Instalação com um módulo exterior de "1 botão" e dois monitores

Linha bus entre os dois monitores

Consulte o esquema ② no final do documento.

Linha bus distribuída a partir do quadro eléctrico

Consulte o esquema ③ no final do documento.

7.3 Instalação com um módulo exterior de "2 botões" e dois monitores

Consulte o esquema ④ no final do documento.

7.4 Botão de pressão de uma campainha deslocada

É possível ligar um botão independente que permite activar a campainha dos monitores com uma melodia diferente da que é utilizada para as chamadas provenientes de um módulo exterior.

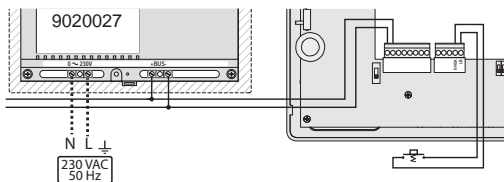

8 - REGULAÇÕES DO MONITOR

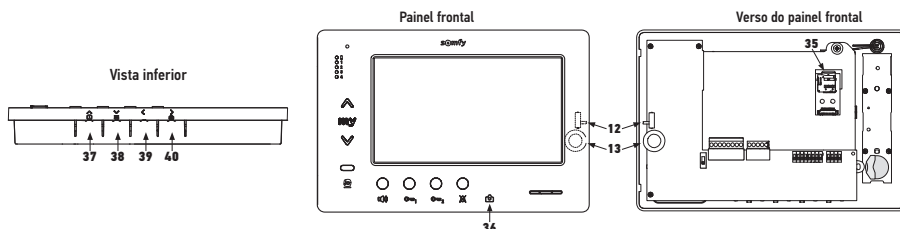

12		Selector do volume do toque	Faça um teste do volume do toque, regule o selector de 3 posições para a que mais convém aos utilizadores.
13		Roda de regulação do volume da conversação	Faça um teste de comunicação com o módulo exterior. Faça girar a roda até que a voz do interlocutor seja perfeitamente audível.
38		Botão de regulação da luminosidade, do contraste e da cor do ecrã.	Premir para activar o ecrã e aceder ao menu OSD. Este menu permite realizar as regulações da data, da hora, da luminosidade, da cor e do contraste. Consultar o manual do utilizador para a descrição do procedimento de regulação.

9 - COLOCAÇÃO DO CARTÃO DE MEMÓRIA

É possível inserir um cartão micro SD no monitor Premium IO para poder armazenar mais imagens e transferi-las. Este cartão deve ser colocado no suporte 35 (ver ilustração acima).

10 - UTILIZAÇÃO DOS DIFERENTES BOTÕES

Consultar o manual do utilizador.

11 - CARACTERÍSTICAS TÉCNICAS

Alimentação	Linha BUS
Ecrã	7" - 800 x 480 mm
Corrente nominal	0,8 A
Temperatura de utilização	-10 / +50 °C
Bandas de frequência e potência máxima utilizada para o comando rádio	868,700 MHz - 869,200 MHz p.a.r. <25 mW

Contents

1 - Important information - safety	2
1.1 General information	2
1.2 General safety advice	2
1.3 Operating conditions	2
1.4 Recycling	2
2 - Product presentation	3
2.1 General description	3
2.2 Presentation of the monitor	3
2.3 Dimensions of the monitor	3
2.4 Standard installation	4
3 - Assembling the monitor	5
4 - Electrical installation	5
4.1 Monitor wiring	5
4.2 Local buzzer	6
4.3 Additional modules	6
5 - Configuring the monitor	7
5.1 Keys used for the illustrations in the following chapters	7
5.2 Selector no. 8	7
5.3 Switch no. 9 (C9)	7
5.4 Switch no. 10 (C10)	8
6 - Programming the io remote control	10
6.1 General information	10
6.2 Registering the monitor control as the first remote control	10
6.3 Adding or removing the io-homecontrol® monitor control using an existing io-homecontrol® remote control	10
7 - Electrical diagrams	11
7.1 Installation with an external "1-button" module and a monitor	11
7.2 Installation with an external "1-button" module and two monitors	11
7.3 Installation with an external "2-button" module and two monitors	11
7.4 Push button for a remote buzzer	11
8 - Settings	12
9 - Installing the memory card	12
10 - Using the different buttons	12
11 - Technical data	12

CE Somfy hereby declares that the radio equipment covered by these instructions is in compliance with the requirements of the Radio Directive 2014/53/EU and the other essential requirements of the applicable European Directives. The full text of the EU Declaration of Conformity is available at www.somfy.com/ce.

1.1 General information

Read these installation instructions and safety guidelines carefully before installing this Somfy product. Follow all of the instructions carefully and keep them for the life time of the product.

Before installing, check that this Somfy product is compatible with the associated equipment and accessories.

These instructions describe how to install and use this product.

Any installation or use outside the field of application specified by Somfy is forbidden. This invalidates the Somfy warranty and discharges Somfy of all liability, as does any failure to comply with the instructions provided herein.

SOMFY cannot be held responsible for any changes in norms and standards that come into effect after the publication of these instructions.

1.2 General Safety Instructions

Do not let children play with the control point.

Never immerse the control point in liquid.

This product is not designed to be used by persons (including children) with reduced physical, sensory or mental capacities, or persons lacking in experience or knowledge, unless they have received, from a person responsible for their safety, monitoring or prior instruction regarding the use of the product.

1.3 Conditions of use

The radio range is limited by the radio appliance control standards.

The radio range is heavily dependent on the environment in which it is used: interference may be caused by having large-scale electrical equipment near the installation and by the type of material used in the walls and partitions.

The use of a radio appliances (e.g. a set of Hi-Fi radio headphones) operating on the same radio frequency might be detrimental to the product's performance.

The purpose of camera of the external module associated with this monitor is to identify a visitor and should in no circumstances be used to monitor the street or a public space.

This monitor must be used in compliance with the data processing and civil liberties law.

Any use of this product that is not strictly personal is subject to the statutory obligations of use, in particular law no. 78-17 of 6 January 1978, according to which it is the buyer's responsibility to make themselves aware of the CNIL, and is subject to obtaining the necessary administrative authorisations.

The purchaser may incur civil and criminal liability in the event of misuse of the device by compromising the right to privacy or the image of a third-party. Under no circumstances may Somfy be held liable for any use of the video entry phone which contravenes the legal and regulatory provisions in force.

1.4 Recycling

Do not dispose of this product with the household waste. Please take it to a collection point or an approved centre to ensure it is recycled correctly.



2 - PRODUCT PRESENTATION

2.1 General description

The video monitor must be combined with an external module to visualise and talk to a visitor.

The monitor and external module are connected by means of a 2-wire BUS.

This monitor is equipped with buttons which can be used to:

- ▶ answer calls from visitors
- ▶ talk between several monitors in the same dwelling
- ▶ activate a motorised gate, an electric lock
- ▶ activate io Somfy products
- ▶ record camera images from the external module

2.2 Presentation of the monitor

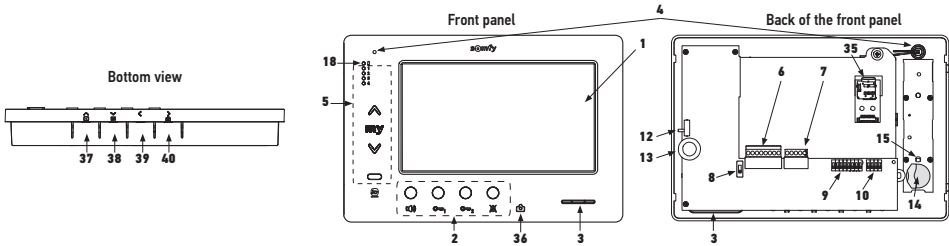

Mark	Designation
1	LCD screen - 800 x 480 pixels
2	Communication buttons
3	Speaker
4	Microphone
5	io control
6	Removable terminal block 1
7	Removable terminal block 2
8	BUS line selector
9	Address switch (8 selectors)
10	Intercommunication switch (4 selectors)
12	Buzzer level selector
13	Conversation volume setting thumb-wheel
14	io control battery

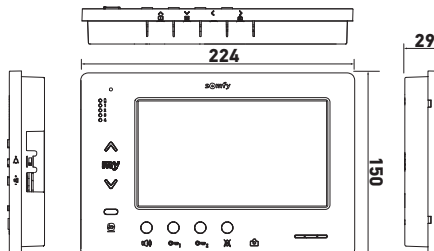

Mark	Designation
15	io programming button (PROG)
18	"Battery low" indicator light
35	Support for SD micro card (not provided)
36	Status indicator light: - automatic photo (light on) - new photo in the memory (flashing light)
37	"Navigation between images" button
38	Adjusting the screen Setting the date + time
39	Triggering photos manually
40	Automatic photo button (ON/OFF)

2.3 Dimensions of the monitor

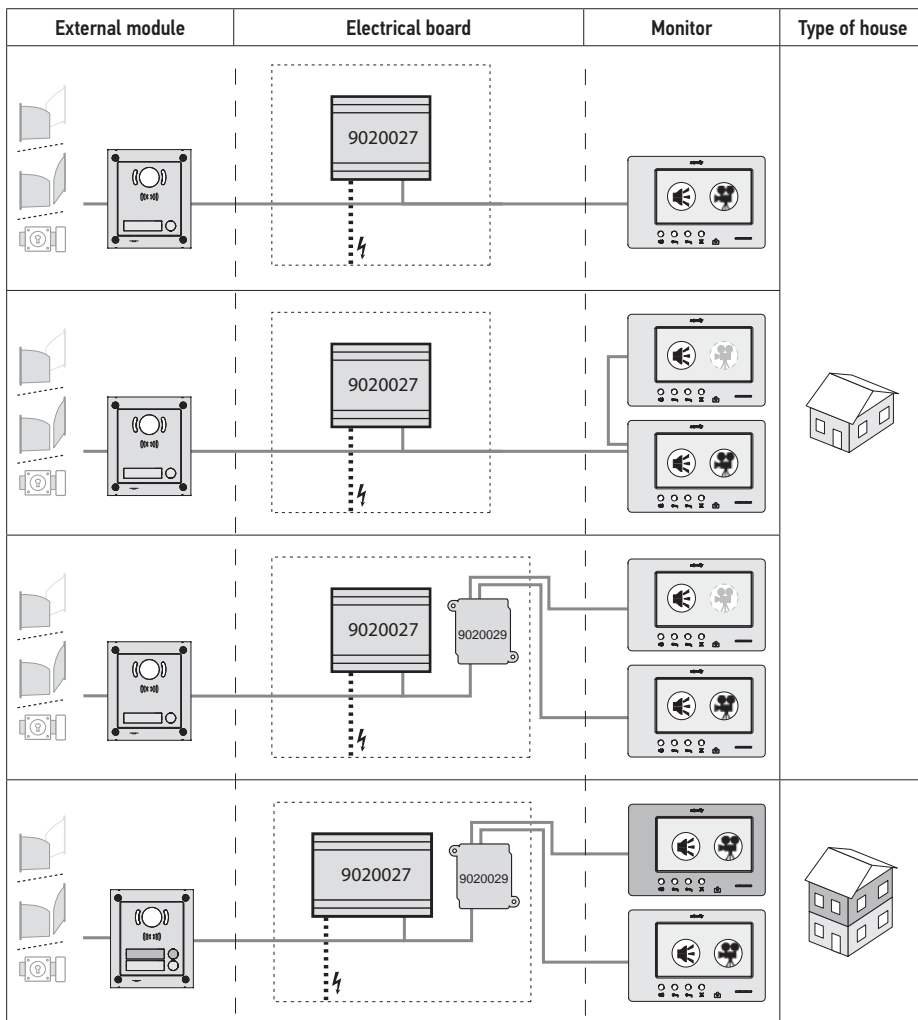

2.4 Installation type



	"Audio" communication.
	Master monitor on which the video is displayed during a call from an external module.
	Slave monitor which can display the video instead of the master monitor when communicating with the external module.

Note: the references ①, ②, ③ and ④ correspond to the electrical diagrams at the end of the document.

3 - ASSEMBLING THE MONITOR

- [1]. Unclip the left-hand side of the front panel using a small flat screwdriver.
- [2]. Turn the front panel to reveal the thumb-wheels and the selector on the right.
- [3]. Gently pull the front panel to the left to remove it completely from the back.

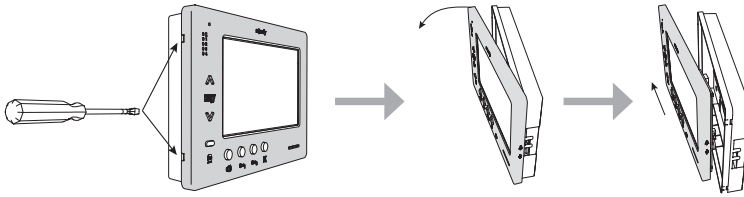

- [4]. Insert the electric cables into the cut-out provided for this purpose.
- [5]. Fasten the back of the monitor using screws and plugs adapted to the type of wall.

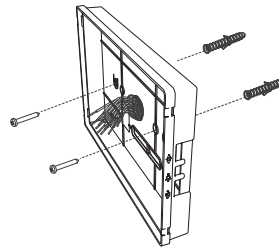
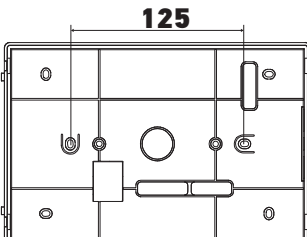

4 - ELECTRICAL INSTALLATION

The installation of the power supply must comply with the standards in force in the country in which the product is installed, and must be carried out by qualified personnel.

4.1 Monitor wiring

- [1]. Switch the power supply off.
- [2]. Disconnect the monitor connectors.
- [3]. Implement the wiring corresponding to the installation.

Removable terminal block 1	
BUS1	Bus input
BUS2	
GND	Not used
12M	
GND	
VA	

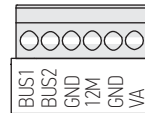

Removable terminal block 2	
-DOL	Not used
+DOL	
GNDA	Common push button for buzzer
LB	Push button input for buzzer

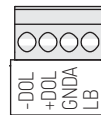

- [4]. Reconnect the connectors to the monitor.
- [5]. Configure the monitor according to the installation (see 5 - Configuring the monitor, page 7).
- [6]. Clip the front panel of the monitor to the rest of the unit.
- [7]. Switch the mains power supply back on.
- [8]. Test the installation.

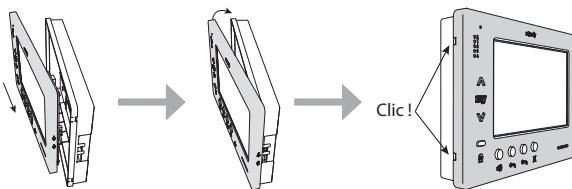

Cable section

Cable	Section (mm ²)	Maximum distance between the external module and the most distant monitor (m)	Maximum distance between the power supply and the most distant monitor (m)
VSYSTEMPRO	0.50	250	100
CAT5 UTP/CW1308	0.22	100	50
Telephone cable	0.28	150	50
2 wires	0.5	70	30

4.2 Local buzzer

It is possible to connect a buzzer button to the GNDA and LB terminals of the monitor. When this push button is activated, the monitor rings (different sound from that caused by a call from the external module), but the screen remains in standby mode.



This push button does not need to be connected to any voltage source (dry contact only).

4.3 Additional modules

Depending on the type of installation, you may use the following modules:

1841218	External "Origin" 1-button module	External module with one call button
1841219	External "Premium" 1-button module	External module with one call button and a badge reader
1841221	External "Premium" 2-button module	External module with two call buttons and a badge reader
1841220	External code keypad module	Code keypad to complement the functions of an external module
9020027	230V power supply	Standard power supply for an installation with an external module and video display on a single monitor
9020028	230V power supply for multi-peripherals	Enhanced power supply for an installation with several external modules and simultaneous display on two monitors
9020029	Passive distributor	Module allowing the bus line to be distributed between two houses
9020030	Input exchanger	Module enabling up to four external modules to be connected to an installation
9020031	Two-relay module	Module enabling different configurations, for example: <ul style="list-style-type: none"> ▶ Control of an electric lock and a motorised gate with full opening and "pedestrian" opening. ▶ Control of an audible alarm and a visual alarm.
9020032	Transformer for code keypad	Specific transformer allowing the code keypad to be connected to the bus line

To connect these different modules, please consult the specific instructions.

5 - CONFIGURING THE MONITOR

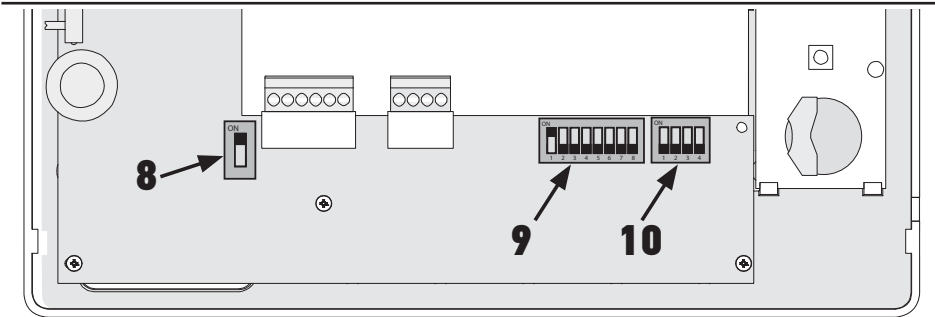

5.1 Keys used for the illustrations in the following chapters

	Communication between the external module and the monitors corresponding to the call button
	Call and "audio" communication between the monitors of two houses within a single installation (different main addresses)
	Call and "audio" communication between the monitors of the same house (same main address)
	Master monitor on which the video is displayed during a call from an external module. Note: All monitors in the a single house ring when a call is received. Note: two monitors can display the video during a call if the installation is equipped with a power supply ref. 9020028
	Slave monitor which can display the video instead of the master monitor when communicating with the external module.

5.2 Selector no. 8

ON: last monitor on the BUS line

OFF: other monitors are connected on the BUS line after this.

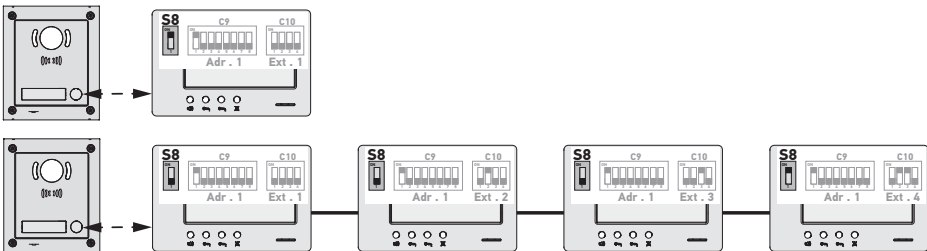

5.3 Switch no. 9 (C9)

This switch is used to define the main address (Adr.) of the monitor on the BUS line:

► When the installation includes a single house (external module with one call button), the main address must be set to 1 for all the monitors in the house.

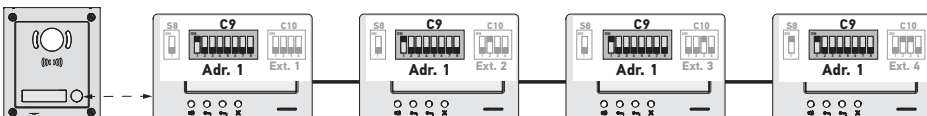

► For an installation with an external module with two call buttons, the main address must be set to 1 for the monitors in the first house and to 2 for the monitors in the second house.

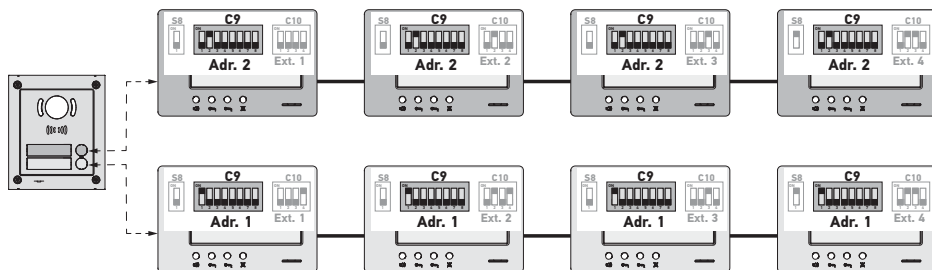

Note: if an external module with several call buttons is used (option available in 2017), the monitors must be configured with a different address for each house.



5.4 Switch no. 10 (C10)

This switch is used to define the principle of intercommunication between the different monitors of a single installation:

- Communication (audio only) between the monitors of the same house.
- Communication (audio only) between the monitors of different houses.

It can also be used to define which monitors will display the video during calls via an external module.

Intercommunication between monitors - SW1 (1st selector of switch C10)

► SW1 = OFF on all monitors: intercommunication between monitors with the same main address.

The extension addresses must be different for each monitor.

(see Extension address (Ext.) - SW2 & SW3 (2nd and 3rd selectors of switch C10), page 9)

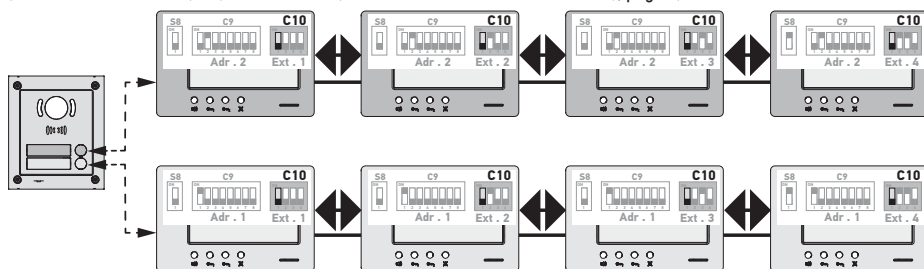

Note:

- each monitor in a house can call any other monitor in the same house.
- Communication can only occur between two monitors at any one time.

► SW1 = ON on all monitors: intercommunication between the monitors of different houses.

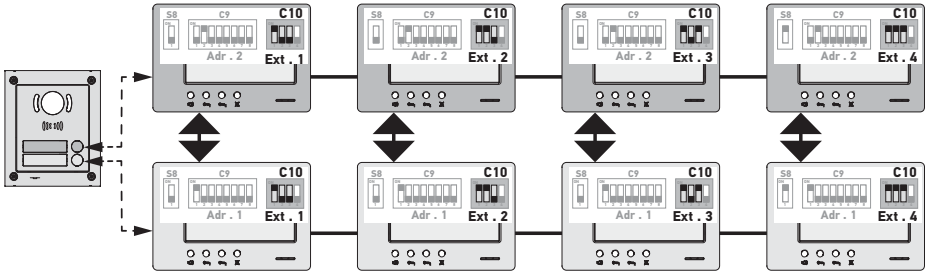

Note:

- during a call, all the monitors of the house called ring and can be used to answer.
- Communication can only occur between two monitors at any one time.

► SW1 = ON on some of the monitors

It is possible to mix the behaviours described above by following the rules below:

- To establish intercommunication between two houses, the main monitor of each house (Ext. = 1) must at least be configured with SW1 = ON
- During calls between monitors, of the calling monitor is configured with SW1 = ON, the number of times the call button is pressed corresponds to the address (Adr.) of the house called. In this case, all monitors configured with SW1 = ON ring in the house called and can be used to answer.
- During calls between monitors, of the calling monitor is configured with SW1 = OFF, the number of times the call button is pressed corresponds to the extension (Ext.) of the monitor called (see below). In this case, only the monitor called rings and can be used to answer.

Extension address (Ext.) - SW2 & SW3 (2nd and 3rd selectors of switch C10)

The extension serves to differentiate the different monitors in a single house.

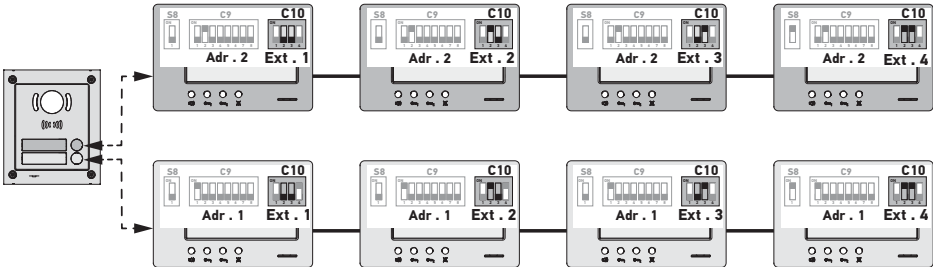

Note: the main monitor must be configured with Ext. = 1.

Video reception - SW4 (4th selector of switch C10)

► SW4 = OFF on all monitors: only the main monitor, i.e. with Ext. = 1 (see the previous paragraph) displays the video during a call from an external module.

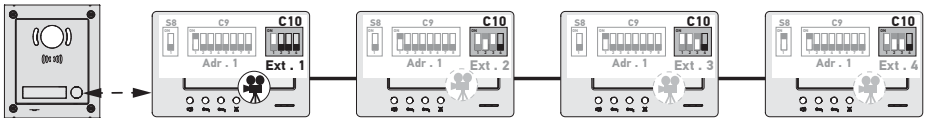

Note: it is possible to answer a call from an external module using a secondary monitor, in which case the video is displayed on this screen and is switched off on the main monitor.

► **SW4 = ON** on the main monitor and on the secondary monitor: the video is displayed on the monitors configured with **SW4 = ON** (max. two monitors) during a call from an external module.

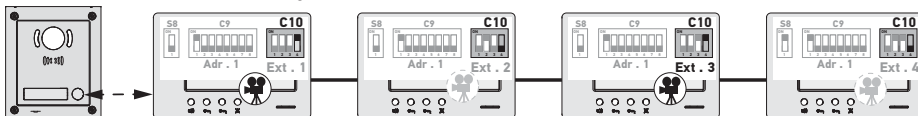

Note: it is possible to answer a call from an external module using a secondary monitor configured with **SW4 = OFF**, in which case the video is displayed on this screen and is switched off on the secondary monitor configured with **SW4 = ON**.



For this type of configuration, it is necessary to use power supply ref. 9020028.

6 - PROGRAMMING THE IO REMOTE CONTROL

6.1 General information

The io-homecontrol® remote control corresponding to the monitor can be used to control up to five Somfy products or groups of products equipped with an io-homecontrol® receiver.

6.2 Registering the monitor control as the first remote control

To registering the monitor control as the first remote control refer to the instructions for the io-homecontrol® drive or receiver to apply the programming procedure linked to the product.

6.3 Adding or removing the io-homecontrol® monitor control using an existing io-homecontrol® remote control

To implement the procedure using a control with information feedback (Telis 1 io, Telis Compositio io, etc.), please refer to the instructions for this control.

The procedure described below can be applied using a control of type Smoove, Telis Compositio io, Impresario Chronis io, etc.

- [1]. On the individual control already associated with the end-product:
 - Press and hold (approx. 2 seconds) on its PROG button until the end-product moves up and down: programming mode is activated for 10 min.
- [2]. On the io-homecontrol® monitor control to be added or removed:
 - Select the desired channel.
 - Briefly press the PROG button: the application moves up and down and the io-homecontrol® monitor control is added or removed.

Begin the procedure again for all channels to be memorised or deleted.

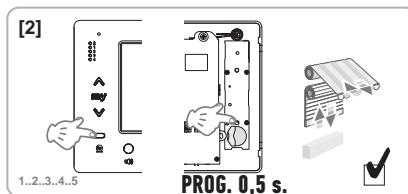
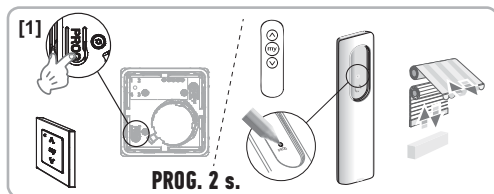

Note: To clear the monitor control programming on an io-homecontrol® receiver, repeat all the steps described above.

7 - ELECTRICAL DIAGRAMS

The electrical diagram must be adapted to the installation to be implemented. For more complex installations than those presented below, please consult the diagrams book available as a pdf.

Note: The external module can control an electric lock or a motorised gate. To control both, a relay module is required, ref. 9020031.

7.1 Installation with an external “1-button” module and a monitor

See diagram ① at the end of the document.

7.2 Installation with an external “1-button” module and two monitors

Bus line between the two monitors

See diagram ② at the end of the document.

Bus line distributed via the electric panel

See diagram ③ at the end of the document.

7.3 Installation with an external “2-button” module and two monitors

See diagram ④ at the end of the document.

7.4 Push button for a remote buzzer

It is possible to connect an independent push button enabling the buzzer on the monitors to ring with a different tune from that used for calls from an external module.

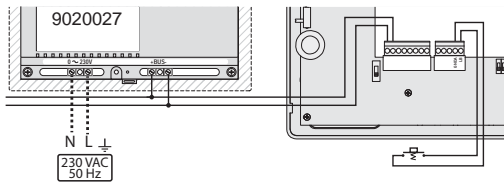

8 - MONITOR SETTINGS

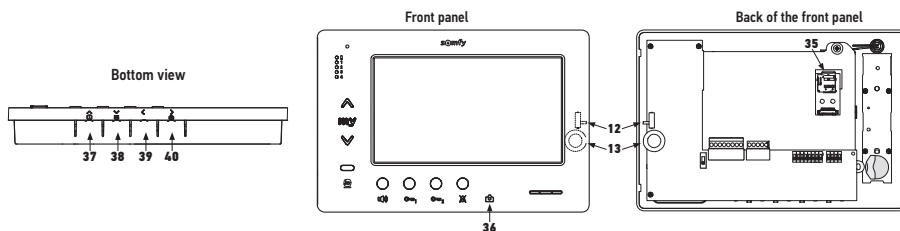

<p>12 </p>	<p>Buzzer level selector</p>	<p>Perform a buzzer test, adjust the 3-position selector to the position that suits the users.</p>
<p>13 </p>	<p>Conversation volume setting thumb-wheel</p>	<p>Perform a communication test with the external module. Turn the thumb-wheel until the voice of the person speaking can be heard clearly.</p>
<p>38 </p>	<p>Brightness, contrast and screen colour adjustment button.</p>	<p>Press to activate the screen and access the OSD menu. This menu allows the user to set the date, time, brightness, colour and contrast. See the user guide for the description of the adjustment procedure.</p>

9 - INSTALLING THE MEMORY CARD

It is possible to add an SD micro-card in the Premium io monitor in order to store more images and transfer them. This card must be placed in support 35 (see illustration above).

10 - USING THE DIFFERENT BUTTONS

See the user guide.

11 - TECHNICAL DATA

<p>Power supply</p>	<p>Bus line</p>
<p>Screen</p>	<p>7" - 800 x 480 mm</p>
<p>Nominal current</p>	<p>0.8 A</p>
<p>Operating temperature</p>	<p>-10/+50°C</p>
<p>Frequency range and max power used for the radio control</p>	<p>868.700 MHz - 869.200 MHz p.a.r. <25 mW</p>

Spis treści

1 - Ważne informacje - bezpieczeństwo	2
1.1 Informacje ogólne	2
1.2 Ogólne zalecenia dotyczące bezpieczeństwa	2
1.3 Warunki użytkowania	2
1.4 Recykling	2
2 - Prezentacja produktu	3
2.1 Opis ogólny	3
2.2 Prezentacja monitora	3
2.3 Wymiary monitora	3
2.4 Instalacja standardowa	4
3 - Mocowanie monitora	5
4 - Instalacja elektryczna	5
4.1 Okablowanie monitora	5
4.2 Dzwonek locale	6
4.3 Dodatkowe moduły	6
5 - Ustawianie parametrów monitora	7
5.1 Objaśnienia symboli używanych na ilustracjach następujących rozdziałów	7
5.2 Przycisk wyboru Nr 8	7
5.3 Przełącznik Nr 9 (C9)	7
5.4 Przełącznik Nr 10 (C10)	8
6 - Programowanie nadajnika zdalnego sterowania io	10
6.1 Informacje ogólne	10
6.2 Zapisanie nadajnika monitora jako pierwszego nadajnika zdalnego sterowania	10
6.3 Dodanie lub usunięcie nadajnika io-homecontrol® monitora za pomocą istniejącego nadajnika zdalnego sterowania io-homecontrol®	10
7 - Schematy elektryczne	11
7.1 Instalacja z modułem zewnętrznym "1-przyciskowym" i z jednym monitorem	11
7.2 Instalacja z modułem zewnętrznym "1-przyciskowym" i dwoma monitorami	11
7.3 Instalacja z modułem zewnętrznym "2-przyciskowym" i dwoma monitorami	11
7.4 Przycisk zdalnego dzwonka	11
8 - Ustawienia	12
9 - Wkładanie karty pamięci	12
10 - Sposób użycia różnych przycisków	12
11 - Dane techniczne	12

CE Somfy oświadcza niniejszym, że urządzenie radiowe opisane w niniejszej instrukcji jest zgodne z wymogami Dyrektywy radiowej RED 2014/53/UE oraz innymi podstawowymi wymogami stosownych Dyrektyw europejskich. Pełny tekst deklaracji zgodności CE jest dostępny pod adresem internetowym www.somfy.com/ce.

1.1 Informacje ogólne

Przed rozpoczęciem instalacji tego produktu Somfy, należy dokładnie zapoznać się z niniejszą instrukcją montażu oraz zaleceniami dotyczącymi bezpieczeństwa. Niezbędne jest ścisłe stosowanie się do podanych wskazówek i zachowanie tego dokumentu przez cały okres użytkowania produktu.

Przed rozpoczęciem montażu należy sprawdzić zgodność tego produktu Somfy z urządzeniami i akcesoriami, które będą z nim współpracować.

Niniejsza instrukcja zawiera opis montażu i sposobu obsługi tego produktu.

Instalowanie lub używanie produktu poza zakresem stosowania określonym przez Somfy jest niedozwolone. Spowodowałoby ono, podobnie jak nieprzestrzeganie wskazówek zawartych w niniejszej instrukcji, zwolnienie producenta z odpowiedzialności oraz utratę gwarancji Somfy.

Somfy nie ponosi odpowiedzialności za zmiany w normach i standardach wprowadzone po publikacji niniejszej instrukcji.

1.2 Ogólne zalecenia dotyczące bezpieczeństwa

Uważać, aby dzieci nie bawiły się punktem sterowania.

Nigdy nie zanurzać punktu sterowania w cieczach.

Ten produkt nie jest przeznaczony do użytkowania przez osoby (w tym dzieci), których zdolności fizyczne, sensoryczne lub mentalne są ograniczone, lub przez osoby nieposiadające doświadczenia lub wiedzy, chyba że mogą one korzystać, za pośrednictwem osoby odpowiedzialnej za ich bezpieczeństwo, z nadzoru albo wcześniej udzielonych im instrukcji dotyczących obsługi produktu.

1.3 Warunki użytkowania

Zasięg odbioru fal radiowych jest ograniczony normami regulującymi zasady używania urządzeń radiowych.

Zasięg odbioru fal radiowych zależy w dużym stopniu od otoczenia, w którym produkt jest używany: zakłócenia mogą być wywołane przez duże urządzenia elektryczne znajdujące się w pobliżu instalacji, rodzaj materiału zastosowanego do konstrukcji ścian oraz przegrody.

Używanie urządzeń radiowych (np. słuchawek hi-fi) pracujących na tej samej częstotliwości może ograniczyć zakres działania produktu.

Funkcją kamery zewnętrznego modułu współpracującego z tym monitorem jest identyfikacja osoby dzwoniącej; pod żadnym pozorem nie może ona być stosowana do obserwowania ulicy lub przestrzeni publicznej.

Niniejszy monitor musi być użytkowany zgodnie z ustawą o technologiach informacyjnych i swobodach obywatelskich.

Wykorzystanie tego produktu poza zakresem ściśle prywatnym wymaga spełnienia pewnych obowiązków ustawowych w dziedzinie użytkowania, wynikających w szczególności z ustawy nr 78-17 z 6 stycznia 1978 roku, które zobowiązują nabywcę do zgłoszenia się do CNIL (Krajowa Komisja ds. ochrony danych osobowych i swobód obywatelskich we Francji) i do wcześniejszego uzyskania odpowiednich pozwoleń administracyjnych.

Nabywca może zostać pociągnięty do odpowiedzialności cywilnej i karnej w przypadku niezgodnego z prawem wykorzystania urządzenia w celu naruszenia prywatności lub wykorzystania wizerunku osób trzecich. Firma Somfy, w żadnym przypadku, nie będzie ponosiła odpowiedzialności za użycie wideodomofonu niezgodne z obowiązującymi przepisami ustawowymi i wykonawczymi.

1.4 Recykling

Nie wolno wyrzucać produktu razem z odpadami gospodarstwa domowego. Należy dopilnować, aby został on przekazany do punktu zbiórki odpadów lub do wyznaczonego ośrodka recyklingu w celu przetworzenia.



2 - PREZENTACJA PRODUKTU

2.1 Opis ogólny

Wideomonitor musi zostać powiązany z modulem zewnętrznym, aby pokazywał osobę dzwoniącą i pozwalał z nią rozmawiać. Połączenie między monitorem a modulem zewnętrznym jest zapewnione przez 2-przewodową magistralę BUS.

Ten monitor jest wyposażony w przyciski, które pozwalają:

- ▶ odpowiadać na wywołania osób dzwoniących
- ▶ prowadzić rozmowę między kilkoma monitorami tego samego budynku
- ▶ uruchomić bramę z napędem lub zamek elektryczny
- ▶ uruchomić produkty Somfy io
- ▶ zapisywać ujęcia z kamery modułu zewnętrznego

2.2 Prezentacja monitora

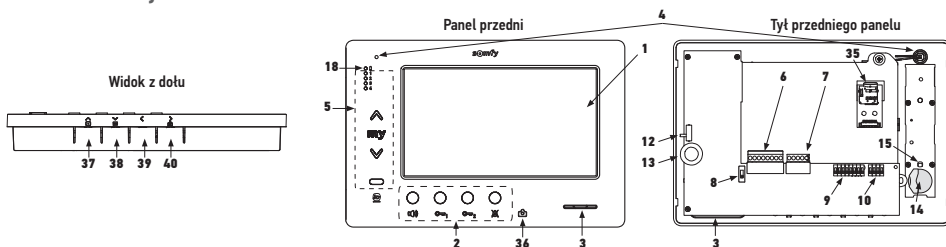

Oznaczenie	Nazwa
1	Ekran LCD - 800 x 480 pikseli
2	Przyciski komunikacji
3	Głośnik
4	Mikrofon
5	Nadajnik io
6	Listwa zaciskowa wtykowa 1
7	Listwa zaciskowa wtykowa 2
8	Przycisk wyboru magistrali BUS
9	Przełącznik adresów (8 przycisków wyboru)
10	Przełącznik komunikacji wewnętrznej (4 przyciski wyboru)
12	Przycisk wyboru poziomu głośności dzwonka
13	Pokrętło regulacji poziomu głośności rozmowy
14	Bateria nadajnika io

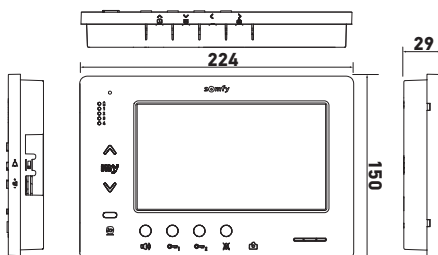

Oznaczenie	Nazwa
15	Przycisk programowania io (PROG)
18	Kontrolka niskiego poziomu naładowania baterii
35	Uchwyt na kartę micro SD (niedostarczona)
36	Kontrolka statusu: - automatyczne wykonanie zdjęcia (kontrolka zapalona) - nowe zdjęcie w pamięci (kontrolka migająca)
37	Przycisk "nawigacji między obrazami"
38	Ustawienie ekranu
39	Ustawienie daty + godziny
39	Ręczne uruchomienie funkcji wykonywania zdjęć
40	Przycisk automatycznego wykonywania zdjęć (ON/OFF)

2.3 Wymiary monitora

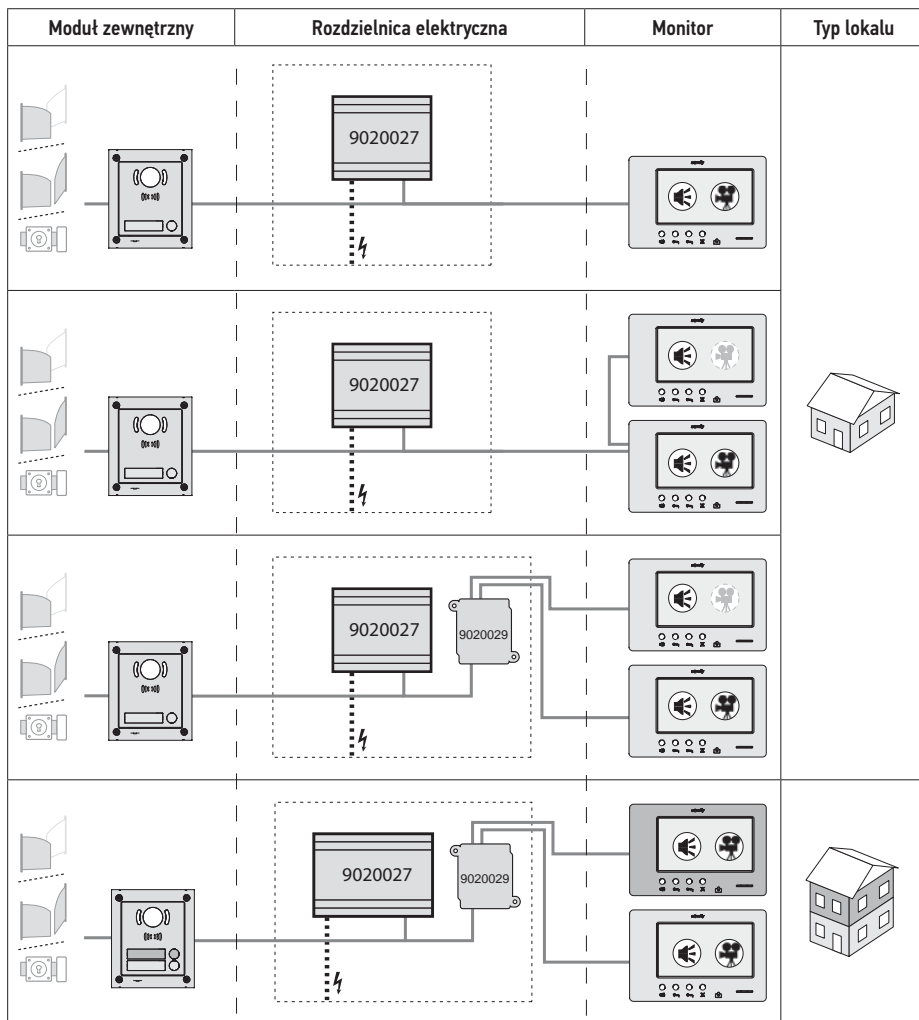

2.4 Instalacja standardowa



	Połączenie "audio".
	Monitor nadrzędny, na którym wyświetla się obraz wideo podczas połączenia przychodzącego z modułu zewnętrznego.
	Monitor podrzędny, który może wyświetlać obraz wideo zamiast monitora nadrzędnego podczas nawiązywania połączenia z modułem zewnętrznym.

Uwaga: oznaczenia ①, ②, ③ i ④ odpowiadają schematom elektrycznym zamieszczonym na końcu dokumentu.

3 - MOCOWANIE MONITORA

- [1]. Używając małego, płaskiego śrubokręta odpiąć lewą stronę przedniego panelu.
- [2]. Obrócić przedni panel w celu wyjęcia pokręteł i przycisku wyboru z prawej strony.
- [3]. Lekko pociągnąć przedni panel w lewo, aby oddzielić go całkowicie od podstawy.

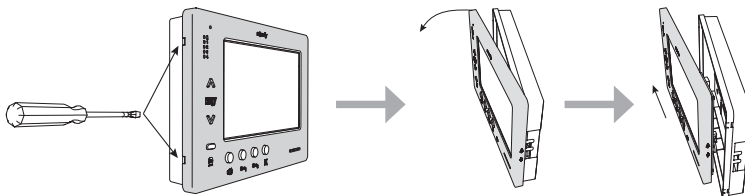

- [4]. Należy przełożyć przewody elektryczne przez wycięcie przewidziane w tym celu.
- [5]. Przymocować podstawę monitora, używając wkrętów i kołków dostosowanych do ściany.

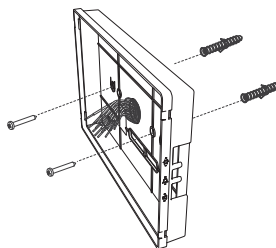
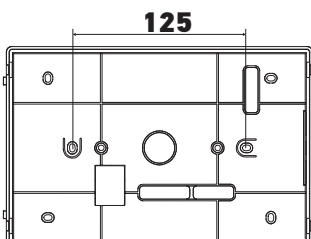

4 - INSTALACJA ELEKTRYCZNA

Instalacja zasilania elektrycznego musi być zgodna z normami obowiązującymi w kraju, w którym zainstalowano produkt i powinna być wykonana przez wykwalifikowany personel.

4.1 Okablowanie monitora

- [1]. Wyłączyć zasilanie sieciowe.
- [2]. Odpiąć złącza monitora.
- [3]. Wykonać połączenia przewodów zgodnie z instalacją.

Listwa zaciskowa wtykowa 1	
BUS1	Wejście BUS
BUS2	
GND	Nieużywane
12M	
GND	
VA	

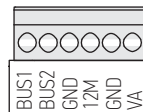

Listwa zaciskowa wtykowa 2	
-DOL	Nieużywane
+DOL	
GND A	Wspólny przycisk dzwonka
LB	Wejście przycisku dzwonka

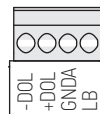

- [4]. Ponownie wpiąć złącza do monitora.
- [5]. Ustawić parametry monitora niezależnie od typu instalacji (patrz 5 - Ustawianie parametrów monitora, page 7).
- [6]. Zatrzasnąć przedni panel monitora na jego podstawie.
- [7]. Ponownie włączyć zasilanie sieciowe.
- [8]. Przeprowadzić testy działania instalacji.

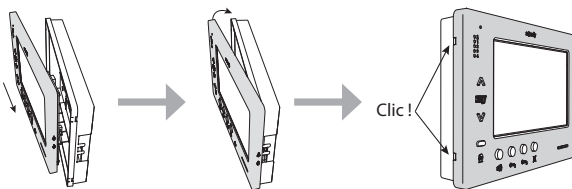

Przekrój przewodów

Przewód	Przekrój (mm ²)	Maksymalna odległość między modułem zewnętrznym a najbardziej oddalonym monitorem (m)	Maksymalna odległość między źródłem zasilania a najbardziej oddalonym monitorem (m)
VSYSTEMPRO	0,50	250	100
CAT5 UTP/CW1308	0,22	100	50
Przewód telefoniczny	0,28	150	50
2 przewody	0,5	70	30

4.2 Dzwonek miejscowy

Można podłączyć przycisk dzwonka do zacisków GNDA i LB monitora. Przy naciśnięciu tego przycisku, monitor dzwoni (dźwięk dzwonka jest inny niż sygnał aktywowany przez wywołanie z modułu zewnętrznego), lecz ekran pozostaje w trybie czuwania.



Ten przycisk nie powinien być podłączony do żadnego źródła napięcia (tylko do suchego styku).

4.3 Dodatkowe moduły

Zależnie od typu montażu, instalator będzie musiał użyć następujących modułów:

1841218	Moduł zewnętrzny 1-przyciskowy "Origin"	Moduł zewnętrzny z przyciskiem wywołania
1841219	Moduł zewnętrzny 1-przyciskowy "Premium"	Moduł zewnętrzny z przyciskiem wywołania i czytnikiem kart
1841221	Moduł zewnętrzny z 2 przyciskami "Premium"	Moduł zewnętrzny z dwoma przyciskami wywołania i jednym czytnikiem kart
1841220	Moduł zewnętrzny z klawiaturą kodową	Klawiatura kodowa uzupełniająca funkcje modułu zewnętrznego
9020027	Zasilanie sieciowe 230 V	Zasilanie standardowe dla instalacji z modułem zewnętrznym i wyświetlaniem obrazu wideo na tylko jednym monitorze
9020028	Zasilanie sieciowe 230 V dla wielu urządzeń zewnętrznych	Mocniejsze źródło zasilania dla instalacji z kilkoma modułami zewnętrznymi i jednoczesnym wyświetlaniem na dwóch monitorach
9020029	Rozdzielacz pasywny	Moduł, który umożliwi rozproszanie magistrali BUS między dwa lokale
9020030	Wymiennik wejść	Moduł, który umożliwia podłączenie maksymalnie czterech modułów zewnętrznych do jednej instalacji
9020031	Moduł dwuprzekaźnikowy	Moduł, który umożliwi różne konfiguracje, na przykład: ▶ Sterowanie zamkiem elektromagnetycznym i bramą wjazdową z napędem elektrycznym w trybie całkowitego otwarcia i w trybie otwarcia umożliwiającego przejście pieszego. ▶ Sterowanie dźwiękowym i wizualnym sygnałem alarmowym.
9020032	Transformator do klawiatury kodowej	Specjalny transformator do podłączenia klawiatury kodowej do magistrali BUS

W celu podłączenia tych różnych modułów należy zapoznać się z ich odrębnymi instrukcjami montażu.

5 - USTAWIANIE PARAMETRÓW MONITORA

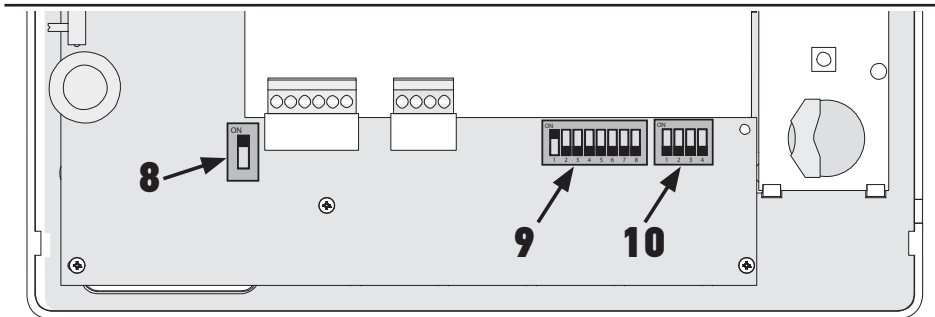

5.1 Objaśnienia symboli używanych na ilustracjach następujących rozdziałów

	Komunikacja pomiędzy modulem zewnętrznym a monitorami odpowiadającymi przyciskowi wywołania
	Wywołanie i połączenie "audio" pomiędzy monitorami dwóch lokali w ramach tej samej instalacji (różne adresy główne)
	Wywołanie i połączenie "audio" pomiędzy monitorami tego samego lokalu (identyczny adres główny)
	Monitor nadrzędny, na którym wyświetla się obraz wideo podczas połączenia przychodzącego z modułu zewnętrznego. Uwaga: Podczas wywołania wszystkie monitory w obrębie tego samego lokalu generują dźwięk dzwonka. Uwaga: Podczas wywołania dwa monitory mogą wyświetlać obraz wideo, jeśli instalacja jest wyposażona w przewód zasilający o nr kat. 9020028
	Monitor podrzędny, który może wyświetlać obraz wideo zamiast monitora nadrzędnego podczas nawiązywania połączenia z modulem zewnętrznym.

5.2 Przycisk wyboru Nr 8

ON: ostatni monitor na magistrali BUS

OFF: za danym monitorem do magistrali BUS są podłączone inne monitory.

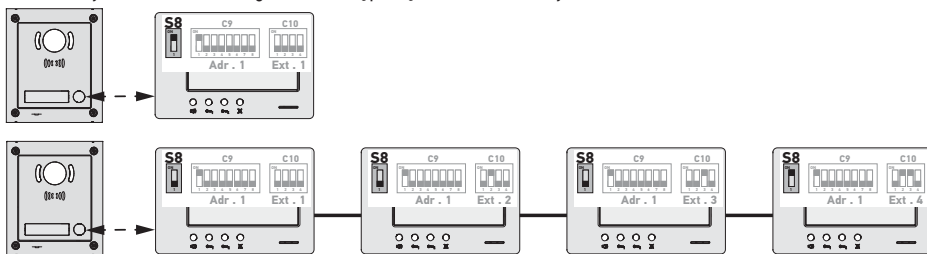

5.3 Przełącznik Nr 9 (C9)

Przełącznik ten pozwala określić adres główny (Adr.) monitora na magistrali BUS:

► Jeśli instalacja obejmuje tylko jeden lokal (moduł zewnętrzny z przyciskiem wywołania), należy pozostawić adres główny z wartością 1 dla wszystkich monitorów lokalu.

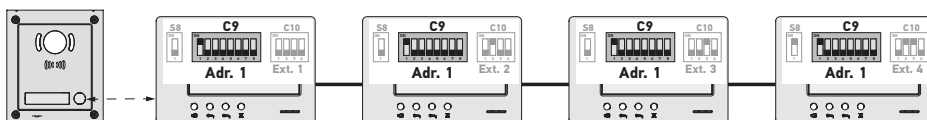

► W przypadku instalacji z jednym modulem zewnętrznym z dwoma przyciskami wywołania, należy ustawić adres główny na wartość 1 dla monitorów pierwszego lokalu i adres główny na wartość 2 dla monitorów drugiego lokalu.

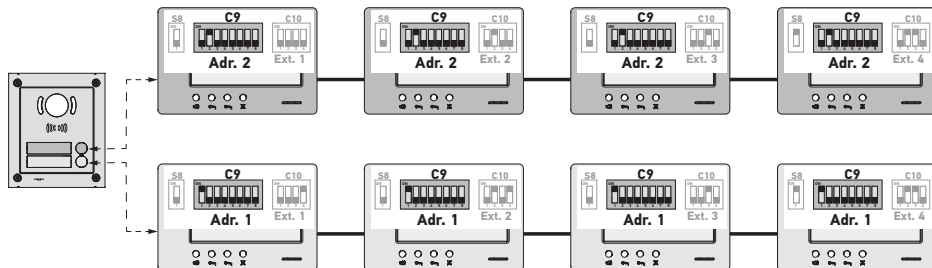

Uwaga: w przypadku zastosowania modułu zewnętrznego z kilkoma przyciskami wywołania (opcja dostępna w 2017 r.), monitory muszą być tak ustawione, by każdy lokal miał przypisany inny adres.



5.4 Przełącznik Nr 10 (C10)

Przełącznik ten pozwala określić zasadę komunikacji wewnętrznej pomiędzy różnymi monitorami w obrębie tej samej instalacji:

- Połączenie (wyłącznie audio) pomiędzy monitorami w obrębie tego samego lokalu.
- Połączenie (wyłącznie audio) pomiędzy monitorami w obrębie różnych lokali.

Pozwala również określić, które monitory będą wyświetlać obraz wideo przy wywołaniach z modułu zewnętrznego.

Komunikacja wewnętrzna pomiędzy monitorami - SW1 (1. przycisk wyboru przełącznika C10)

► SW1 = OFF na wszystkich monitorach: Komunikacja wewnętrzna pomiędzy monitorami o takim samym adresie głównym.

Rozszerzenia adresów muszą być różne dla każdego monitora.

(patrz Adres rozszerzenia (Ext.) - SW2 i SW3 (2. i 3. przycisk wyboru przełącznika C10), page 9)

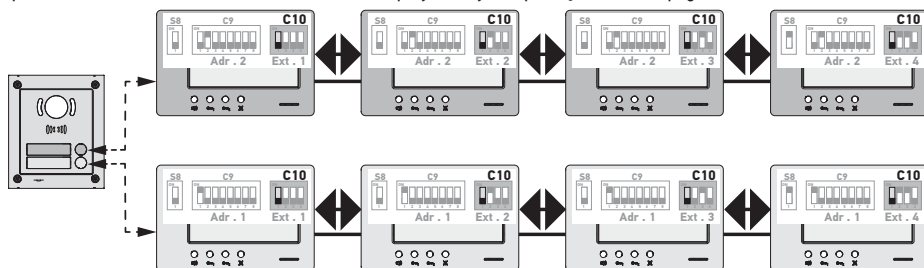

Uwaga:

- Każdy monitor w lokalu może wywołać dowolny monitor z tego samego lokalu.
- Połączenie może być jednocześnie nawiązane tylko pomiędzy dwoma monitorami.

► **SW1 = ON** na wszystkich monitorach: komunikacja wewnętrzna pomiędzy monitorami w różnych lokalach.

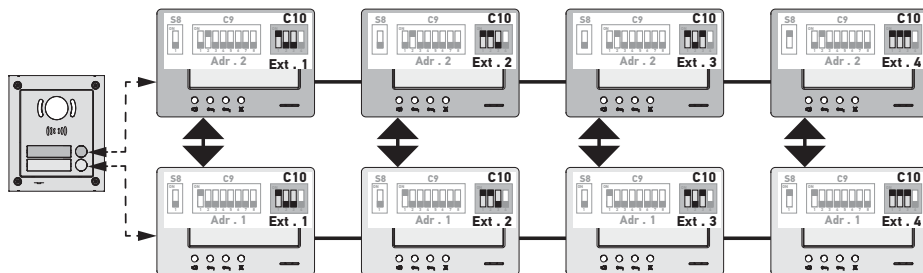

Uwaga:

- Podczas wywołania wszystkie monitory w lokalu dzwonią i mogą być użyte w celu przekazania odpowiedzi.
- Połączenie może być jednocześnie nawiązane tylko pomiędzy dwoma monitorami.

► **SW1 = ON** na części monitorów

Można połączyć wyżej opisane tryby działania, przestrzegając następujących zasad:

- Nawiązanie komunikacji wewnętrznej pomiędzy dwoma lokalami będzie możliwe pod warunkiem, że przynajmniej monitor główny w każdym lokalu (Ext. = 1) jest ustawiony na SW1 = ON
- Podczas połączeń pomiędzy monitorami, jeżeli monitor wywołujący jest ustawiony na SW1 = ON, liczba naciśnień na przycisk wywołania odpowiada wartości adresu (Adr.) wywołwanego lokalu. W takim przypadku, wszystkie ustawione na SW1 = ON monitory znajdujące się w wywołanym lokalu dzwonią i mogą być użyte w celu przekazania odpowiedzi.
- Podczas połączeń pomiędzy monitorami, jeżeli monitor wywołujący jest ustawiony na SW1 = OFF, liczba naciśnień na przycisk wywołania odpowiada rozszerzeniu (Ext.) wywołwanego monitora (patrz poniżej). W takim przypadku, tylko wywołujący monitor dzwoni i może być użyty w celu przekazania odpowiedzi.

Adres rozszerzenia (Ext.) - SW2 i SW3 (2. i 3. przycisk wyboru przetłacznika C10)

Rozszerzenie umożliwia zróżnicowanie poszczególnych monitorów tego samego lokalu.

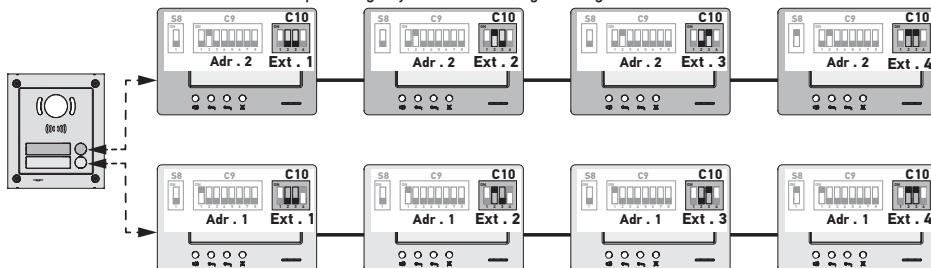

Uwaga: Monitor główny musi być ustawiony na Ext. = 1.

Odbiór obrazu wideo - SW4 (4. przycisk wyboru przetłacznika C10)

► **SW4 = OFF** na wszystkich monitorach: tylko monitor główny, czyli z ustawieniem Ext. = 1 (patrz poprzedni punkt) wyświetla obraz wideo przy wywołaniu z modułu zewnętrznego.

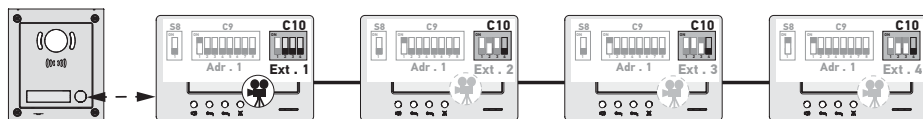

Uwaga: Na wywołanie przychodzące z modułu zewnętrznego można odpowiedzieć z monitora dodatkowego; w takim przypadku obraz wideo wyświetli się na jego ekranie, natomiast wygaśnie na ekranie monitora głównego.

► SW4 = ON na monitorze głównym i na monitorze dodatkowym: obraz wideo jest wyświetlany na monitorach ustawionych na SW4 = ON (maksymalnie dwa monitory) przy wywołaniu z modułu zewnętrznego.

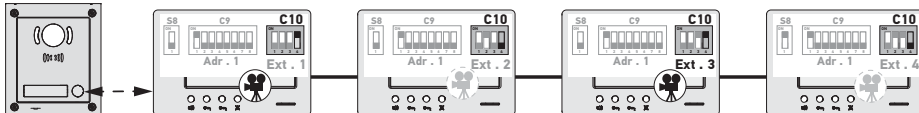

Uwaga: Na wywołanie przychodzące z modułu zewnętrznego można odpowiedzieć z monitora dodatkowego ustawionego na SW4 = OFF; w takim przypadku obraz wideo wyświetli się na jego ekranie, natomiast wygaśnie na ekranie monitora dodatkowego ustawionego na SW4 = ON.



Do tego typu konfiguracji konieczne jest zastosowanie przewodu zasilającego o nr kat. 9020028.

6 - PROGRAMOWANIE NADAJNIKA ZDALNEGO STEROWANIA IO

6.1 Informacje ogólne

Współpracujący z monitorem nadajnik io-homecontrol® umożliwi sterowanie maksymalnie pięcioma produktami lub grupami produktów Somfy wyposażonymi w odbiornik io-homecontrol®.

6.2 Zapisanie nadajnika monitora jako pierwszego pilota zdalnego sterowania

W celu zapisania nadajnika monitora jako pierwszego nadajnika zdalnego sterowania: zapoznać się z instrukcją dotyczącą napędu lub odbiornika io-homecontrol®, aby przeprowadzić procedurę programowania związaną z produktem.

6.3 Dodanie lub usunięcie nadajnika io-homecontrol® monitora za pomocą istniejącego pilota zdalnego sterowania io-homecontrol®

W celu przeprowadzenia procedury z użyciem nadajnika z sygnałem zwrotnym (Telis 1 io, Telis Composio io itd.) należy zapoznać się z instrukcją obsługi tego nadajnika.

Niżej opisana procedura może być wykonywana za pomocą nadajnika typu Smoove, Telis Composio io, Impresario Chronis io itd.

- [1]. Na nadajniku indywidualnym już powiązanim z urządzeniem:
 - Wcisnąć i przytrzymać (≈ 2 s) przycisk PROG. do momentu aż urządzenie wykona ruch w jednym kierunku i z powrotem: tryb programowania zostanie włączony na 10 minut.
- [2]. Na nadajniku io-homecontrol® monitora, który ma zostać dodany lub usunięty:
 - Wybrać odpowiedni kanał.
 - Wcisnąć krótko przycisk PROG: urządzenie wykona cykl pracy w jednym kierunku i z powrotem, nadajnik io-homecontrol® monitora zostanie dodany lub usunięty.

Powtórzyć czynności procedury przy wszystkich kanałach, które mają być zapisane lub usunięte z pamięci.

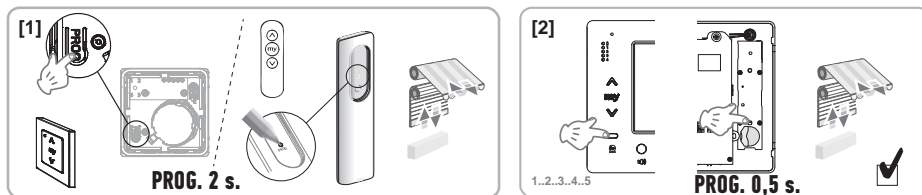

Uwaga: W celu wykasowania nadajnika monitora zaprogramowanego do odbiornika io-homecontrol®, należy ponownie wykonać wszystkie etapy opisane powyżej.

7 - SCHEMATY ELEKTRYCZNE

Schemat elektryczny musi być dostosowany do wykonywanej instalacji. W przypadku instalacji bardziej złożonych niż przedstawione poniżej należy zapoznać się z książką schematów dostępną w formacie pdf.

Uwaga: Moduł zewnętrzny może sterować zamkiem elektromagnetycznym lub bramą wjazdową z napędem elektrycznym. Sterowanie dwoma elementami wymaga zastosowania modułu przekaźnikowego o nr kat. 9020031.

7.1 Instalacja z modułem zewnętrznym "1-przyciskowym" i z jednym monitorem

Patrz schemat ① na końcu dokumentu.

7.2 Instalacja z modułem zewnętrznym "1-przyciskowym" i dwoma monitorami

Magistrala BUS pomiędzy dwoma monitorami

Patrz schemat ② na końcu dokumentu.

Magistrala BUS rozproszona z rozdzielnic elektrycznej

Patrz schemat ③ na końcu dokumentu.

7.3 Instalacja z modułem zewnętrznym "2-przyciskowym" i dwoma monitorami

Patrz schemat ④ na końcu dokumentu.

7.4 Przycisk zdalnego dzwonka

Istnieje możliwość podłączenia niezależnego przycisku, który pozwala generować dźwięk dzwonka monitorów z melodią inną niż używana przy wywołaniach z modułu zewnętrznego.

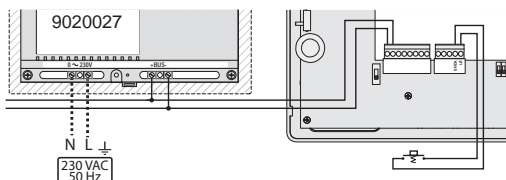

8 - USTAWIENIA MONITORA

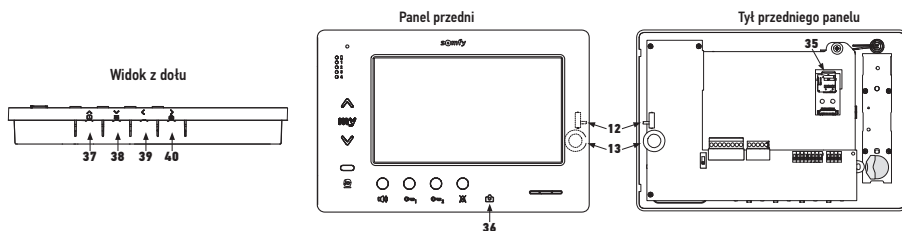

12		Przycisk wyboru poziomu głośności dzwonka	Przeprowadzić test działania dzwonka, ustawić 3-pozycyjny przycisk wyboru w położeniu, które odpowiada użytkownikom.
13		Pokrętło regulacji poziomu głośności rozmowy	Przeprowadzić test połączenia z modułem zewnętrznym. Obracać pokrętło do momentu aż głos rozmówcy będzie doskonale słyszalny.
38		Przycisk regulacji jasności, kontrastu i koloru ekranu.	Nacisnąć na , aby aktywować ekran i uzyskać dostęp do menu OSD. To menu umożliwia ustawienie daty, godziny, jasności, koloru i kontrastu. Patrz instrukcja użytkownika, aby uzyskać informacje dotyczące procedury wykonywania ustawień.

9 - WKŁADANIE KARTY PAMIĘCI

Istnieje możliwość włożenia dodatkowej karty micro SD do monitora Premium io w celu przechowywania większej liczby obrazów i ich przesyłania. Karta ta powinna zostać włożona w uchwyt 35 (patrz ilustracja powyżej).

10 - SPOSÓB UŻYCIA RÓŻNYCH PRZYCISKÓW

Patrz instrukcja użytkownika.

11 - DANE TECHNICZNE

Zasilanie	Magistrala BUS
Ekran	7" - 800 x 480 mm
Znamionowe natężenie prądu	0,8 A
Temperatura pracy	-10 / +50 °C
Pasma częstotliwości i maksymalna moc wykorzystywane do nadajnika radiowego	868,700 MHz - 869,200 MHz e.r.p. <25 mW

Obsah

1 Důležité informace – bezpečnost	2
1.1 Obecné zásady	2
1.2 Všeobecné bezpečnostní pokyny	2
1.3 Podmínky použití	2
1.4 Recyklace	2
2 – Představení výrobku	3
2.1 Všeobecný popis	3
2.2 Prezentace monitoru	3
2.3 Rozměry monitoru	3
2.4 Typ zařízení	4
3 – Připevnění monitoru	5
4 – Elektrická instalace	5
4.1 Kabeláž monitoru	5
4.2 Místní zvonění	6
4.3 Doplnkové moduly	6
5 – Nastavení monitoru	7
5.1 Legendy používané pro ilustrace v následujících kapitolách	7
5.2 Přepínač č. 8	7
5.3 Přepínač č. 9 (C9)	7
5.4 Přepínač č. 10 (C10)	8
6 – Programování dálkového ovládání io	10
6.1 Obecné zásady	10
6.2 Uložení ovládání k monitoru jako prvního dálkového ovládání	10
6.3 Přidání nebo odstranění ovládání io-homecontrol® k monitoru z existujícího dálkového ovládání io-homecontrol®	10
7 – Schémata zapojení	11
7.1 Zařízení s jedním externím modulem „1 tlačítko“ a jedním monitorem	11
7.2 Zařízení s jedním externím modulem „1 tlačítko“ a dvěma monitory	11
7.3 Zařízení s jedním externím modulem „2 tlačítka“ a dvěma monitory	11
7.4 Tlačítko externího zvonění	11
8 – Nastavení	12
9 – Instalace paměťové karty	12
10 – Použití různých tlačítek	12
11 – Technická charakteristika	12

CE Tímto prohlášením společnost Somfy potvrzuje, že rádiové zařízení, na které se vztahují tyto pokyny, splňuje požadavky směrnice týkající se rádiových zařízení 2014/53/EU a ostatní základní požadavky příslušných evropských směrnic.

Úplný text prohlášení o shodě EU je k dispozici na adrese www.somfy.com/ce.

1.1 Obecné zásady

Než začnete s instalací tohoto výrobku Somfy, pozorně si přečtěte tento návod k instalaci a bezpečnostní pokyny. Přesně dodržte všechny uvedené pokyny a tento návod uchovávejte po celou dobu životnosti výrobku.

Nikdy nezačínáte montáž, dokud nekontrolujete kompatibilitu tohoto výrobku s ostatním vybavením a doplňky.

Tento návod popisuje instalaci a používání tohoto výrobku.

Jakákoli instalace nebo použití výrobku pro jiný účel, než stanoví společnost Somfy, nejsou dovoleny. Zanikne tím záruka a společnost Somfy nenese žádnou odpovědnost; totéž platí v případě nedodržení pokynů uvedených v tomto návodu.

Somfy nenese odpovědnost ani za změny norem a standardů, k nimž dojde po zveřejnění tohoto návodu.

1.2 Všeobecné bezpečnostní pokyny

Nenechte děti, aby si hrály s ovládacím systémem.

Ovládací systém nikdy neponořujte do kapaliny.

Tento výrobek není určen k používání osobami (včetně dětí) se sníženými tělesnými, smyslovými či duševními schopnostmi nebo osobami bez patřičných zkušeností či znalostí, ledaže by byly pod dohledem osoby odpovědné za jejich bezpečnost nebo byly předem poučeny o používání tohoto výrobku.

1.3 Podmínky použití

Dosah radiosystému je regulován normami pro radiozařízení.

Rádiový dosah ve velké míře závisí na prostředí používání: možná rušení od velkých elektrických přístrojů v blízkosti zařízení, podle typu materiálu použitého na stěny a přepážky.

Použití rádiových zařízení (např. bezdrátových sluchátek) fungujících na stejné frekvenci může snížit výkonost výrobku.

Kamera venkovního modulu spojená s tímto monitorem má za úkol identifikovat návštěvníka, v žádném případě se nesmí používat ke sledování ulice nebo veřejného prostranství.

Tento monitor se musí používat v souladu se zákonem o informatice a svobodách.

Jakékoli použití tohoto výrobku mimo přísně soukromý rámec podléhá zákonným povinnostem pro používání, zejména zákonu č. 78-17 ze dne 6. ledna 1978, k nimž patří povinnost kupujícího informovat se u CNIL a získat předem potřebná administrativní povolení.

V případě zneužití zařízení s cílem zasáhnout do soukromí třetí strany ponese kupující občanskoprávní i trestněprávní odpovědnost za své jednání; firma Somfy nebude v žádném případě odpovědná za použití videotelefonu v rozporu s platnými zákony a předpisy.

1.4 Recyklace

Výrobek nevyhazujte s domovním odpadem. Je třeba ho odevzdat na sběrném místě nebo ve schváleném středisku, aby byla zajištěna jeho řádná recyklace.



2 - PŘEDSTAVENÍ VÝROBKU

2.1 Všeobecný popis

Videomonitor musí být připojen k venkovnímu modulu, aby bylo možné zobrazit návštěvníka a komunikovat s ním. Spojení mezi obrazovkou a venkovním modulem je zajištěno sběrnici se dvěma vodiči.

Tento monitor je vybaven tlačítky, která umožňují:

- ▶ odpovídat na volání návštěvníků
- ▶ dialog mezi více monitory jednoho bytu
- ▶ ovládat bránu s pohonem nebo elektrický zámek
- ▶ ovládat výrobky Somfy io
- ▶ ukládat záznamy kamery venkovního modulu

2.2 Prezentace monitoru

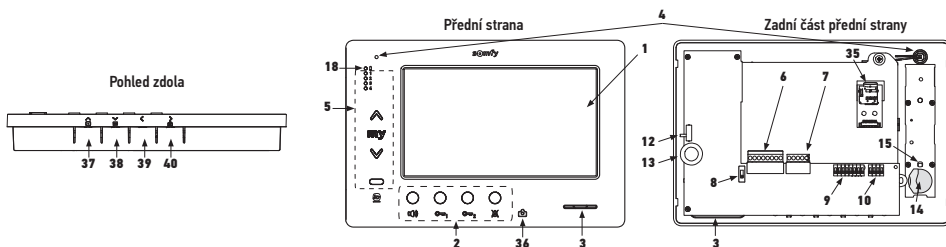

Značka	Název
1	Displej LCD – 800 × 480 pixelů
2	Komunikační tlačítka
3	Reproduktor
4	Mikrofon
5	Ovládání io
6	Odpojitelný svorkovník 1
7	Odpojitelný svorkovník 2
8	Volič vedení BUS
9	Přepínač adres (8 voličů)
10	Přepínač vzájemné komunikace (4 voliče)
12	Přepínač hlasitosti zvonění
13	Kolečko pro nastavení hlasitosti konverzace
14	Baterie ovládání io

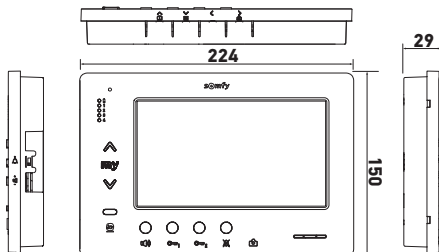

Značka	Název
15	Tlačítko programování io (PROG)
18	Kontrolka „Baterie vybitá“
35	Držák karty microSD (není zahrnut v základním provedení)
36	Kontrolka ukazatele stavu: - automatický snímek (kontrolka svítí) - nový snímek v paměti (kontrolka bliká)
37	Tlačítko „Navigace mezi obrázky“
38	Nastavení obrazovky Nastavení data + času
39	Ruční pořizování snímků
40	Tlačítko automatického fotografování (ZAP/VYP)

2.3 Rozměry monitoru

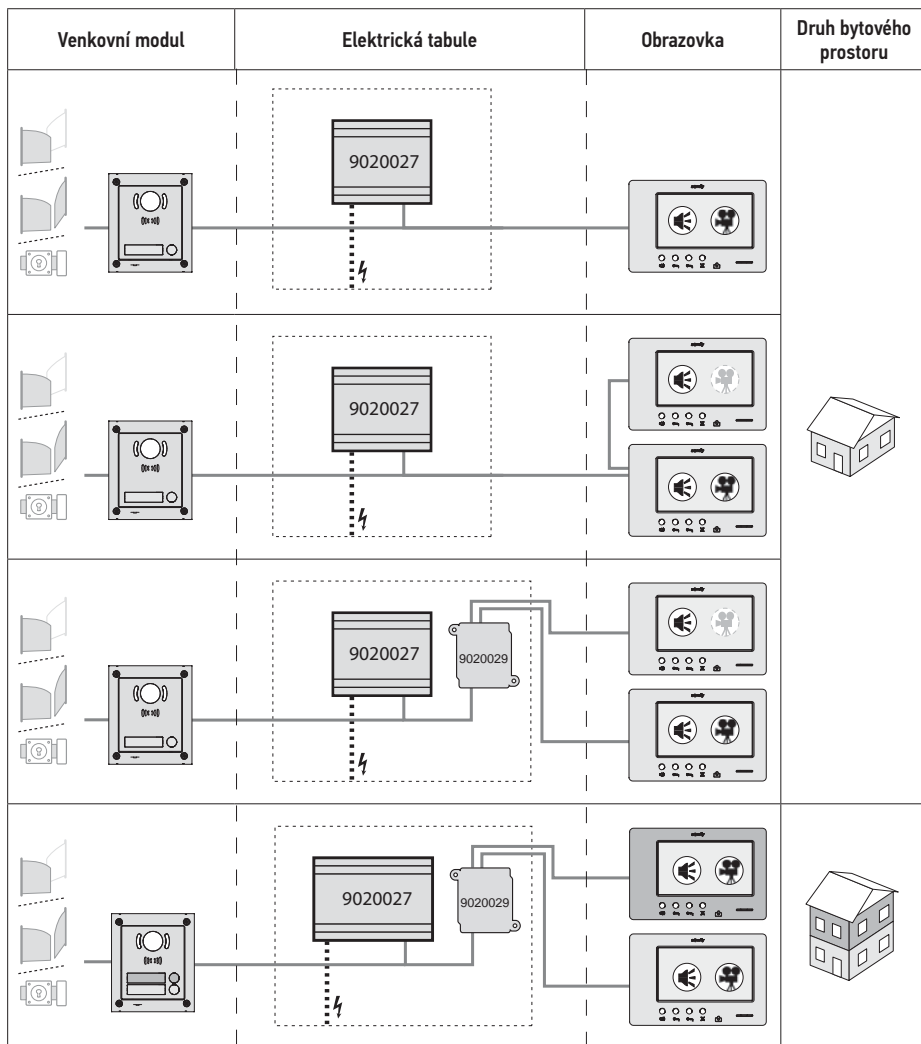

2.4 Typová montáž



	Zvuková komunikace.
	Hlavní obrazovka, na které se zobrazí video během volání přicházejícího z venkovního modulu.
	Pomocná obrazovka, která může zobrazit video namísto hlavní obrazovky během komunikace s venkovním modulem.

Poznámka: Značky ①, ②, ③ a ④ odpovídají schémátům zapojení na konci dokumentu.

3 - PŘIPEVNĚNÍ MONITORU

- [1]. Pomocí malého plochého šroubováku otevřete levou část přední strany.
- [2]. Otočte přední stranu, abyste uvolnili kolečka a přepínač vpravo.
- [3]. Lehce zatáhněte přední stranu doleva, tím ji úplně uvolníte od zadní části.

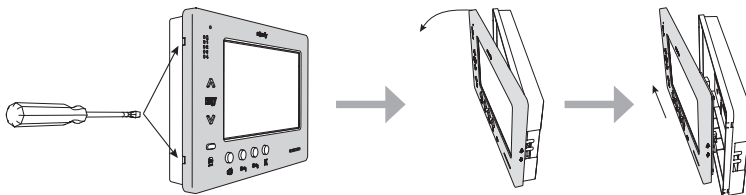

- [4]. Protáhněte elektrické kabely otvorem k tomu určeným.
- [5]. Připevněte zadní část monitoru na stěnu pomocí vhodných šroubů a kolíků.

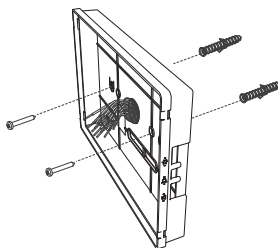
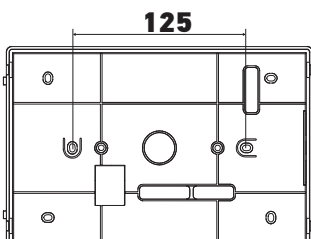

4 - ELEKTRICKÁ INSTALACE

Montáž elektrického napájení musí splňovat požadavky norem platných v zemi, ve které je výrobek namontován, a musí ji provádět kvalifikovaný technický pracovník.

4.1 Kabeláž monitoru

- [1]. Vypněte síťové napájení.
- [2]. Odpojte konektory monitoru.
- [3]. Provedte příslušné zapojení zařízení.

Odpojitelný svorkovník 1	
BUS1	Vstup sběrnice BUS
BUS2	
GND	Není použit
12M	
GND	
VA	

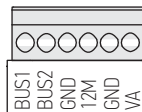

Odpojitelný svorkovník 2	
-DOL	Není použit
+DOL	
GND A	Společné tlačítko zvonku
LB	Vstup tlačítka zvonku

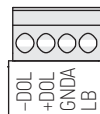

- [4]. Znovu připojte konektory k monitoru.
- [5]. Nastavte parametry monitoru podle zařízení (viz 5 - Nastavení monitoru, page 7).
- [6]. Připevněte přední částí monitoru do zadní části.
- [7]. Znovu zapněte napájení ze sítě.
- [8]. Vyzkoušejte zařízení.

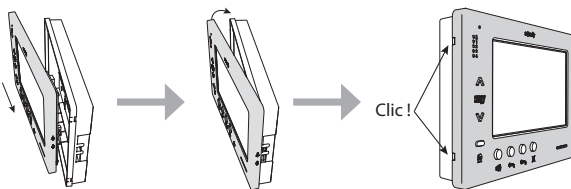

Průřezy vodičů

Vodič	Průřez (mm ²)	Největší vzdálenost mezi venkovním modulem a nejvzdálenější obrazovkou (m)	Největší vzdálenost mezi napájením a nejvzdálenější obrazovkou (m)
VSYSTEMPRO	0,50	250	100
CAT5 UTP/CW1308	0,22	100	50
Telefonní kabel	0,28	150	50
Dvou vodičový	0,5	70	30

4.2 Místní zvonění

Je možné připojit tlačítko zvonku na svorky GNDA a LB monitoru. Při stisknutí tohoto tlačítka monitor zvoní (zvonění odlišné od zvonění aktivovaného voláním z venkovního modulu), ale displej zůstává v pohotovostním režimu.



Toto tlačítko nesmí být připojeno k žádnému zdroji napětí (pouze suchý kontakt).

4.3 Doplnkové moduly

Podle typu zařízení může být potřeba použít následující moduly:

1841218	Venkovní modul s 1 tlačítkem „Origin“	Venkovní modul s jedním tlačítkem volání
1841219	Venkovní modul s 1 tlačítkem „Premium“	Venkovní modul s jedním tlačítkem volání a čtečkou karet
1841221	Venkovní modul se 2 tlačítky „Premium“	Venkovní modul se dvěma tlačítky volání a čtečkou karet
1841220	Venkovní modul s kódovou klávesnicí	Kódová klávesnice pro doplnění funkcí venkovního modulu
9020027	Síťové napájení 230 V	Standardní napájení pro zařízení s venkovním modulem a zobrazením videa na jednom monitoru
9020028	Síťové napájení 230 V pro více periferních zařízení	Posílené napájení pro zařízení s více venkovními moduly a zobrazením na dvou monitorech současně
9020029	Pasivní rozváděč	Modul, který umožňuje rozdělit vedení sběrnice mezi dva byty
9020030	Vstupový modul	Modul, který umožňuje připojit až čtyři venkovní moduly k jednomu zařízení
9020031	Modul se dvěma relé	Modul, který umožňuje různé konfigurace, například: ▶ Ovládání elektrického zámku a brány s pohybem pro úplné otevření a otevření „pro pěší“. ▶ Ovládání zvukového a vizuálního alarmu.
9020032	Transformátor pro kódovou klávesnici	Specifický transformátor pro připojení kódové klávesnice k vedení sběrnice

Připojení těchto různých modulů viz speciální návody.

5 - NASTAVENÍ MONITORU

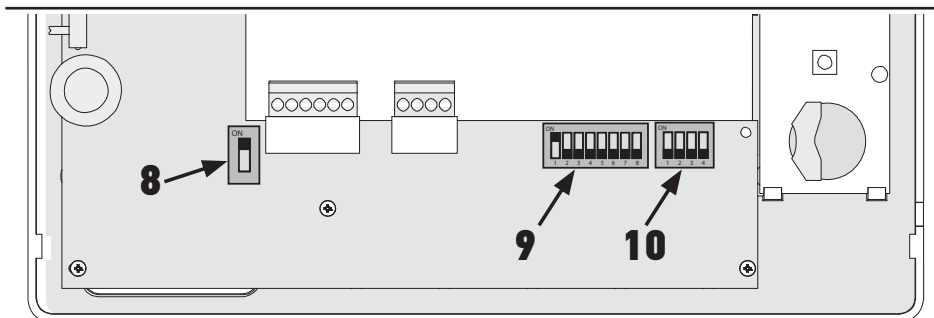

5.1 Legendy používané pro ilustrace v následujících kapitolách

	Komunikace mezi venkovním modulem a příslušnými monitory na tlačítko volání
	Volání a komunikace „audio“ mezi monitory dvou bytů jednoho zařízení (různé hlavní adresy)
	Volání a komunikace „audio“ mezi monitory jednoho bytu (stejná hlavní adresa)
	Hlavní obrazovka, na které se zobrazí video během volání přicházejícího z venkovního modulu. Poznámka: Všechny monitory jednoho bytu aktivují při volání zvonění. Poznámka: Dva monitory mohou zobrazovat při volání video, pokud je zařízení vybaveno napájením ref. 9020028
	Pomocná obrazovka, která může zobrazit video namísto hlavní obrazovky během komunikace s venkovním modulem.

5.2 Přepínač č. 8

ON: poslední monitor na vedení sběrnice

OFF: ostatní monitory jsou připojeny na vedení sběrnice za ním.

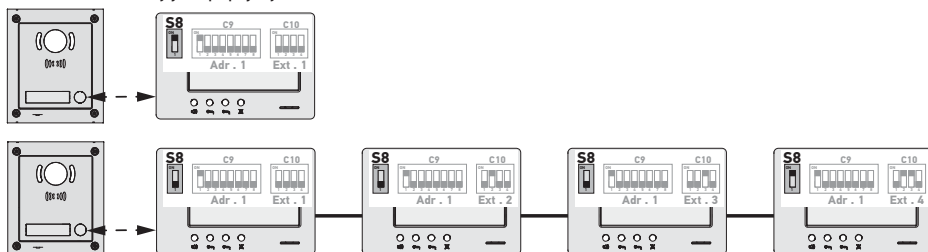

5.3 Přepínač č. 9 (C9)

Tento přepínač umožňuje definovat hlavní adresu (Adr.) monitoru na vedení sběrnice:

► Pokud zařízení zahrnuje pouze jeden byt (venkovní modul s jedním tlačítkem volání), je třeba ponechat hlavní adresu na 1 pro všechny monitory bytu.

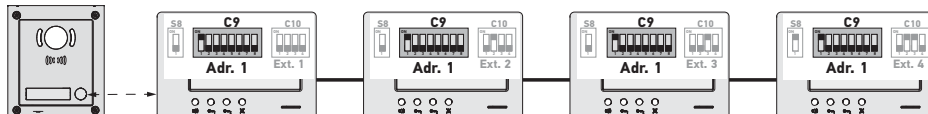

► U zařízení s venkovním modulem se dvěma tlačítky volání je třeba nastavit hlavní adresu na 1 pro monitory prvního bytu a hlavní adresu na 2 pro monitory druhého bytu.

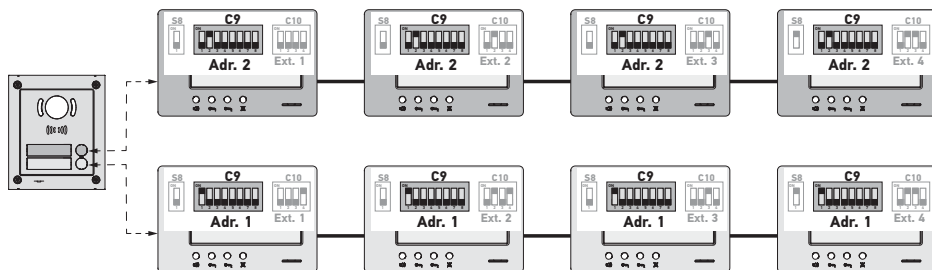

Poznámka: V případě použití venkovního modulu s více tlačítky volání (možnost k dostání v r. 2017) musejí mít monitory pro každý byt nastavenou jinou adresu.



5.4 Přepínač č. 10 (C10)

Tento přepínač umožňuje definovat princip vzájemné komunikace mezi různými monitory jednoho zařízení:

- komunikace (pouze audio) mezi monitory jednoho bytu;
- komunikace (pouze audio) mezi monitory různých bytů.

Rovněž umožňuje definovat, které monitory budou zobrazovat video při volání z venkovního modulu.

Vzájemná komunikace mezi monitory – SW1 (1. volič přepínače C10)

► SW1 = OFF na všech monitorech: vzájemná komunikace mezi monitory, které mají stejnou hlavní adresu.

Adresy rozšíření musejí být pro každý monitor odlišné.

(Viz Adresa rozšíření (Ext.) – SW2 a SW3 (2. a 3. volič přepínače C10), page 9.)

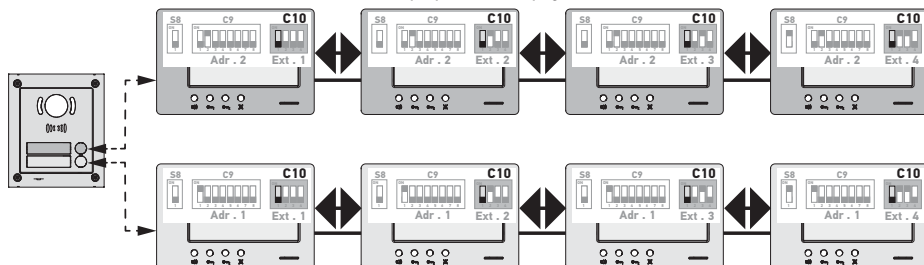

Poznámka:

- Každý monitor jednoho bytu může volat jakýkoli monitor téhož bytu.
- Komunikace je současně možná jen mezi dvěma monitory.

► SW1 = ON na všech monitorech: vzájemná komunikace mezi monitory různých bytů.

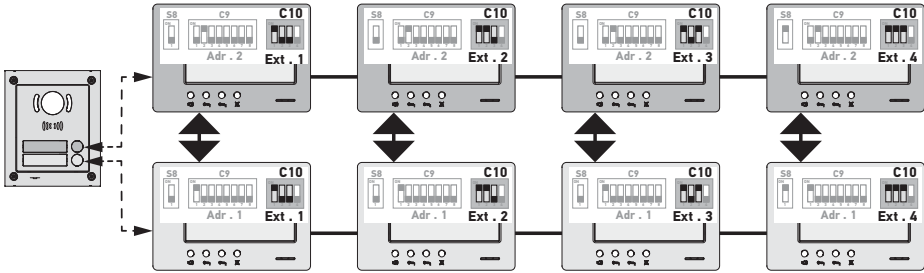

Poznámka:

- Při volání všechny monitory volaného bytu zvoní a je možné je použít k odpovědi.
- Komunikace je současně možná jen mezi dvěma monitory.

► SW1 = ON na části monitorů

Je možné míchat výše popsaná chování při dodržení následujících pravidel:

- Pro navázání komunikace mezi dvěma byty je třeba, aby minimálně hlavní monitor každého bytu (Ext. = 1) byl nastaven na SW1 = ON
- Při volání mezi monitory, pokud je volající monitor nastaven na SW1 = ON, počet stisknutí tlačítka volání odpovídá adrese (Adr.) volaného bytu. Ve všech těchto případech monitory nastavené na SW1 = ON zvoní a je možné je použít k odpovědi ve volaném bytě.
- Při volání mezi monitory, pokud je volající monitor nastaven na SW1 = OFF, počet stisknutí tlačítka volání odpovídá rozšíření (Ext.) volaného monitoru (viz dále). V tomto případě zvoní pouze volaný monitor a je možné ho použít k odpovědi.

Adresa rozšíření (Ext.) – SW2 a SW3 (2. a 3. volič přepínače C10)

Rozšíření umožňuje rozlišit různé monitory téhož bytu.

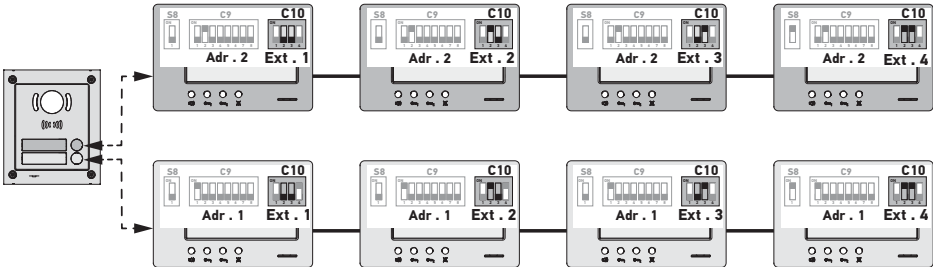

Poznámka: Hlavní monitor musí být nastaven na Ext. = 1.

Přijem videa – SW4 (4. volič přepínače C10)

► SW4 = OFF na všech monitorech: při volání z venkovního modulu zobrazí video pouze hlavní monitor, tj. monitor s Ext. = 1 (viz předchozí odstavec).

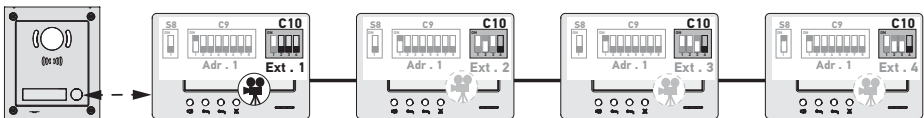

Poznámka: Na volání z venkovního modulu je možné odpovědět ze sekundárního monitoru, v takovém případě se video zobrazí na jeho displeji a na hlavním monitoru zhasne.

► SW4 = ON na hlavním monitoru a na sekundárním monitoru: při volání z venkovního modulu je video zobrazeno na monitorech nastavených na SW4 = ON (max. dva monitory).

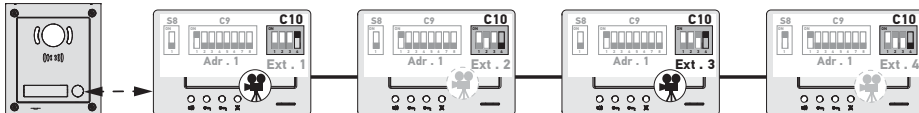

Poznámka: Na volání z venkovního modulu je možné odpovědět ze sekundárního monitoru nastaveného na SW4 = OFF, v takovém případě se video zobrazí na jeho displeji a na sekundárním monitoru s nastavením SW4 = ON zhasne.



Pro tento typ konfigurace je nezbytné použít napájení ref. 9020028.

6 - PROGRAMOVÁNÍ DÁLKOVÉHO OVLÁDÁNÍ IO

6.1 Obecné zásady

Dálkové ovládání io-homecontrol® přiřazené k monitoru umožňuje ovládat až pět výrobků nebo skupin výrobků Somfy vybavených přijímačem io-homecontrol®.

6.2 Uložení ovládání k monitoru jako prvního dálkového ovládání

Pro uložení dálkového ovládání k monitoru jako prvního ovládání: viz návod k pohonu nebo přijímači io-homecontrol® pro použití postupu programování pro daný výrobek.

6.3 Přidání nebo odstranění dálkového ovládání io-homecontrol® k monitoru ze stávajícího dálkového ovládání io-homecontrol®

Pro provedení postupu z dálkového ovládání s návratem informací (Telis 1 io, Telis Composio io atd.) je třeba postupovat podle návodu k tomuto ovládání.

Dále popsaný postup je možné použít z dálkového ovládání typu Smooove, Telis Composio io, Impresario Chronis io atd.

[1]. Na jednosměrném ovladači již spárovaném se zařízením:

- Stiskněte (na ≈ 2 s) tlačítko PROG. dokud zařízení nevykoná pohyb tam a zpět: režim programování bude aktivní po dobu 10 min.

[2]. Na ovládání io-homecontrol® monitoru k přidání nebo odstranění:

- Zvolte požadovaný kanál.
- Krátce stiskněte tlačítko PROG.: aplikace provede pohyb tam a zpět, ovládání io-homecontrol® monitoru je přidáno nebo odstraněno.

Zopakujte postup pro všechny kanály, které mají být uloženy do paměti nebo odstraněny.

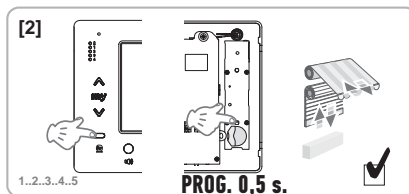
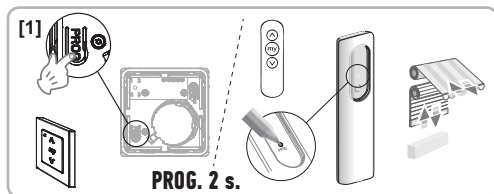

Poznámka: Pro vymazání programování ovládání monitoru na přijímači io-homecontrol® zopakujte všechny výše uvedené kroky.

7 - SCHÉMATA ZAPOJENÍ

Elektrické schéma musí být přizpůsobeno prováděnému zařízení. Pro komplexnější zařízení než ta, která jsou uvedena dále, postupujte podle knížky se schémata, která je k dispozici ve formátu pdf.

Poznámka: Venkovní modul může ovládat elektrický zámeč nebo bránu s pohonem. Pro jejich ovládání je třeba použít modul s relé ref. 9020031.

7.1 Zařízení s venkovním modulem „1 tlačítko“ a jedním monitorem

Viz schéma ① na konci dokumentu.

7.2 Zařízení s jedním venkovním modulem „1 tlačítko“ a dvěma monitory

Vedení sběrnice mezi dvěma monitory

Viz schéma ② na konci dokumentu.

Vedení sběrnice rozváděné z elektrického panelu

Viz schéma ③ na konci dokumentu.

7.3 Zařízení s jedním venkovním modulem „2 tlačítka“ a dvěma monitory

Viz schéma ④ na konci dokumentu.

7.4 Tlačítko externího zvonění

Je možné připojit nezávislé tlačítko, které umožňuje aktivovat zvonění monitorů s melodií odlišnou od té, která se používá pro volání z venkovního modulu.

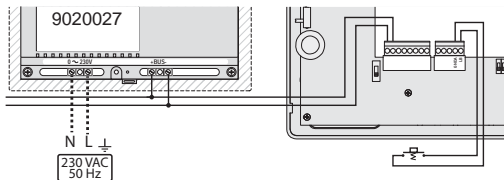

8 - NASTAVENÍ MONITORU

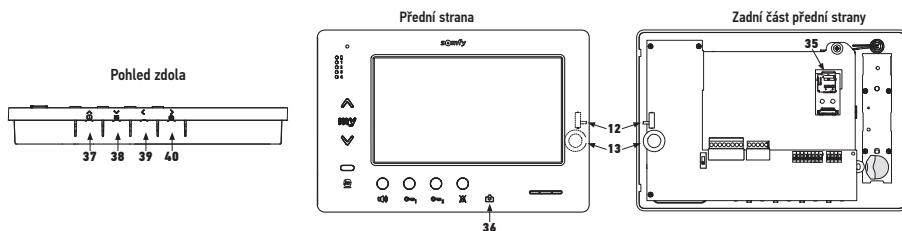

12		Přepínač hlasitosti zvonění	Provedte test zvonění, nastavte přepínač se 3 polohami do té, která uživatelům vyhovuje.
13		Kolečko pro nastavení hlasitosti konverzace	Provedte test komunikace s venkovním modulem. Otáčejte kolečkem, až je hlas hovořící osoby jasně slyšet.
38		Tlačítko pro nastavení jasu, kontrastu a barvy obrazovky.	Chcete-li aktivovat obrazovku a dostat se k nabídce OSD, stiskněte tlačítko . Tato nabídka umožňuje provést nastavení data, času, jasu, barvy a kontrastu. Postup při nastavování najdete v návodu k obsluze.

9 - INSTALACE PAMĚŤOVÉ KARTY

Do monitoru Premium io lze přidat kartu microSD, aby bylo možné uložit více obrázků a aby je bylo možné přenášet. Tuto kartu je nutno umístit do držáku 35 (viz výše uvedený obrázek).

10 - POUŽITÍ RŮZNÝCH TLAČÍTEK

Viz návod k obsluze.

11 - TECHNICKÉ ÚDAJE

Napájení	Vedení BUS
Displej	7" – 800 × 480 mm
Jmenovitý proud	0,8 A
Provozní teplota	-10/+50 °C
Použité frekvenční rozsahy a maximální příkon pro radiové ovládání	868,700 MHz – 869,200 MHz p.a.r. < 25 mW

Πίνακας περιεχομένων

1 - Σημαντικές πληροφορίες - ασφάλεια	2
1.1 Γενικές πληροφορίες	2
1.2 Γενικές οδηγίες ασφαλείας	2
1.3 Συνθήκες χρήσης	2
1.4 Ανακύκλωση	2
2 - Παρουσίαση του προϊόντος	3
2.1 Γενική περιγραφή	3
2.2 Παρουσίαση της οθόνης	3
2.3 Διαστάσεις της οθόνης	3
2.4 Τυπική εγκατάσταση	4
3 - Στερέωση της οθόνης	5
4 - Ηλεκτρική εγκατάσταση	5
4.1 Σύνδεση της οθόνης	5
4.2 Τοπικό κουδούνι	6
4.3 Συμπληρωματικές μονάδες	6
5 - Ρύθμιση παραμέτρων της οθόνης	7
5.1 Σύμβολα που χρησιμοποιούνται για τις εικόνες των κεφαλαίων που ακολουθούν	7
5.2 Επιλογές N° 8	7
5.3 Μεταγωγέας N° 9 (C9)	7
5.4 Μεταγωγέας N° 10 (C10)	8
6 - Προγραμματισμός του τηλεχειριστηρίου io	10
6.1 Γενικές πληροφορίες	10
6.2 Καταχώριση του χειριστηρίου της οθόνης ως πρώτου τηλεχειριστηρίου	10
6.3 Προσθήκη ή κατάργηση του χειριστηρίου io-homecontrol® της οθόνης από ένα τηλεχειριστήριο io-homecontrol® που ήδη υπάρχει	10
7 - Ηλεκτρικά σχεδιαγράμματα	11
7.1 Εγκατάσταση με μία εξωτερική μονάδα «1 κουμπιού» και μία οθόνη	11
7.2 Εγκατάσταση με μία εξωτερική μονάδα «1 κουμπιού» και δύο οθόνες	11
7.3 Εγκατάσταση με μία εξωτερική μονάδα «2 κουμπιών» και δύο οθόνες	11
7.4 Ανεξάρτητο μπουτόν κουδουνιού	11
8 - Ρυθμίσεις	12
9 - Τοποθέτηση της κάρτας μνήμης	12
10 - Χρήση των διαφόρων κουμπιών	12
11 - Τεχνικά χαρακτηριστικά	12

C ΕΜΕ την παρούσα, η Somfy δηλώνει ότι ο ραδιοεξοπλισμός που καλύπτεται από αυτές τις οδηγίες συμμορφώνεται με τις απαιτήσεις της οδηγίας 2014/53/ΕΕ για το ραδιοεξοπλισμό και λοιπές ουσιαστικές απαιτήσεις των εφαρμοζόμενων ευρωπαϊκών οδηγιών.

Το πλήρες κείμενο της δήλωσης συμμόρφωσης ΕΕ διατίθεται στην ιστοσελίδα www.somfy.com/ce.

1.1 Γενικές πληροφορίες

Διαβάστε προσεκτικά το παρόν εγχειρίδιο εγκατάστασης και τις οδηγίες ασφαλείας πριν ξεκινήσετε την εγκατάσταση αυτού του προϊόντος Somfy. Ακολουθήστε επακριβώς όλες τις οδηγίες που παρέχονται και φυλάξτε το παρόν εγχειρίδιο όσο έχετε το προϊόν στην κατοχή σας.

Πριν από οποιαδήποτε εγκατάσταση, ελέγξτε τη συμβατότητα αυτού του προϊόντος Somfy με τους σχετικούς εξοπλισμούς και αξεσουάρ.

Το παρόν εγχειρίδιο περιγράφει την εγκατάσταση και τη χρήση αυτού του προϊόντος.

Οποιαδήποτε άλλη εγκατάσταση ή χρήση πέραν του πεδίου εφαρμογής που έχει ορίσει η Somfy θεωρείται ακατάλληλη. Οποιαδήποτε άλλη χρήση καθώς και η μη τήρηση των οδηγιών που αναφέρονται στο παρόν έγγραφο συνεπάγεται την αποκλεισμού οποιασδήποτε ευθύνης και εγγύησης εκ μέρους της Somfy.

Η Somfy δεν μπορεί να θεωρηθεί υπεύθυνη για οποιαδήποτε αλλαγή των προτύπων και των κανονισμών που θα πραγματοποιηθούν μετά την έκδοση αυτού του εγχειριδίου.

1.2 Γενικές οδηγίες ασφαλείας

Μην επιτρέπετε σε παιδιά να παίζουν με τον πίνακα ελέγχου.

Μην επιχειρήσετε ποτέ να βυθίσετε τον πίνακα ελέγχου σε υγρό.

Αυτό προϊόν δεν έχει προβλεφθεί για χρήση από άτομα (μεταξύ άλλων παιδιά) με μειωμένες σωματικές, αισθητήριες και πνευματικές ικανότητες ή από άτομα χωρίς πείρα ή γνώσεις, εκτός εάν επιτηρούνται ή εάν έχουν λάβει προηγούμενος από άτομο που είναι υπεύθυνο για την ασφάλειά τους οδηγίες σχετικά με τη χρήση του προϊόντος.

1.3 Συνθήκες χρήσης

Η εμβέλεια περιορίζεται από τα πρότυπα ρύθμισης των ασύρματων ραδιοσυσκευών.

Η εμβέλεια εξαρτάται σε μεγάλο βαθμό από το περιβάλλον χρήσης: είναι πιθανή η πρόκληση διαταραχών από μεγάλες ηλεκτρικές συσκευές που βρίσκονται κοντά στην εγκατάσταση, από τον τύπο υλικού που έχει χρησιμοποιηθεί στους τοίχους και τα διαχωριστικά τοιχώματα του χώρου.

Η χρήση άλλης ραδιοσυσκευής (για παράδειγμα ασύρματων ακουστικών hi-fi) που χρησιμοποιεί την ίδια ραδιοσυχνότητα μπορεί να μειώσει τις επιδόσεις του προϊόντος.

Ο ρόλος της κάμερας της εξωτερικής μονάδας σε συνδυασμό με αυτήν την οθόνη είναι η αναγνώριση των επισκεπτών. Δεν πρέπει να χρησιμοποιηθεί σε καμία περίπτωση για την επιτήρηση του δρόμου ή δημόσιου χώρου.

Η οθόνη αυτή πρέπει να χρησιμοποιείται σύμφωνα με το νόμο περί πληροφορικής και ατομικών ελευθεριών.

Οποιαδήποτε χρήση αυτού του προϊόντος έξω από αυστηρά προσωπικό πλαίσιο υπόκειται σε νομικές υποχρεώσεις χρήσης και προϋποθέτει τη λήψη απαραίτητων διοικητικών αδειών.

Ο αγοραστής ενδέχεται να καταστεί υπεύθυνος σε περίπτωση αποκλίνουσας χρήσης της συσκευής με σκοπό την παραβίαση της ιδιωτικής ζωής ή τη δυσφήμιση τρίτων. Η Somfy δεν μπορεί σε καμία περίπτωση να θεωρηθεί υπεύθυνη λόγω της χρήσης του συστήματος θυροτηλεόρασης κατά παράβαση των ισχυουσών νομοθετικών και κανονιστικών διατάξεων.

1.4 Ανακύκλωση

Μην απορρίπτετε το προϊόν μαζί με τα οικιακά απορρίμματα. Φροντίστε να το παραδίσετε σε σημείο συλλογής ή σε εξουσιοδοτημένο φορέα, ώστε να εξασφαλιστεί η ανακύκλωσή του.



2 - ΠΑΡΟΥΣΙΑΣΗ ΤΟΥ ΠΡΟΪΟΝΤΟΣ

2.1 Γενική περιγραφή

Η βιντεοθόνη πρέπει να συνδεθεί με εξωτερική μονάδα για την απεικόνιση ενός επισκέπτη και τη συνομιλία με αυτόν.

Η σύνδεση μεταξύ της οθόνης και της εξωτερικής μονάδας διασφαλίζεται από ένα δίαυλο (BUS) 2 καλωδίων.

Η οθόνη αυτή διαθέτει κουμπιά που επιτρέπουν τα εξής:

- ▶ τη απάντηση στις κλήσεις των επισκεπτών
- ▶ την επικοινωνία μεταξύ πολλών οθονών της ίδιας κατοικίας
- ▶ την ενεργοποίηση μιας μηχανοκίνητης αυλόπορτας ή μιας ηλεκτρικής κλειδαριάς
- ▶ την ενεργοποίηση προϊόντων Somfy io
- ▶ την καταγραφή λήψεων της κάμερας της εξωτερικής μονάδας

2.2 Παρουσίαση της οθόνης

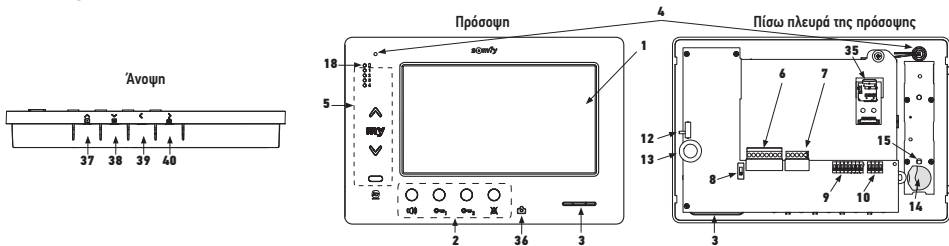

Αριθμός	Όνομασία
1	Οθόνη LCD - 800 x 480 εικονοστοιχεία
2	Κουμπιά επικοινωνίας
3	Ηχείο
4	Μικρόφωνο
5	Χειριστήριο io
6	Αποσυνδεόμενος ακροδέκτης 1
7	Αποσυνδεόμενος ακροδέκτης 2
8	Επιλογέας γραμμής BUS
9	Μεταγωγέας διευθύνσεων (8 επιλογείς)
10	Μεταγωγέας ενδοεπικοινωνίας (4 επιλογείς)
12	Επιλογέας στάθμης ήχου κουδουνιού
13	Ροδάκι ρύθμισης της έντασης συνομιλίας
14	Μπαταρία του χειριστηρίου io
15	Κουμπί προγραμματισμού io (PROG)

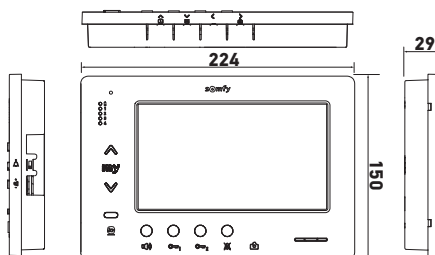

Αριθμός	Όνομασία
18	Ενδεικτική λυχνία «εξασθενημένης μπαταρίας»
35	Θήκη κάρτας micro SD (δεν παρέχεται)
36	Ενδεικτικό κατάστασης: - αυτόματη λήψη φωτογραφιών (το ενδεικτικό είναι αναμμένο) - νέα φωτογραφία στη μνήμη (το ενδεικτικό αναβοσβήνει)
37	Κουμπί «μετακίνησης από τη μία εικόνα στην άλλη»
38	Ρύθμιση της οθόνης Ρύθμιση ημερομηνίας και ώρας
39	Χειροκίνητη έναρξη λήψης φωτογραφιών
40	Κουμπί αυτόματης λήψης φωτογραφιών (ON/OFF)

2.3 Διαστάσεις της οθόνης

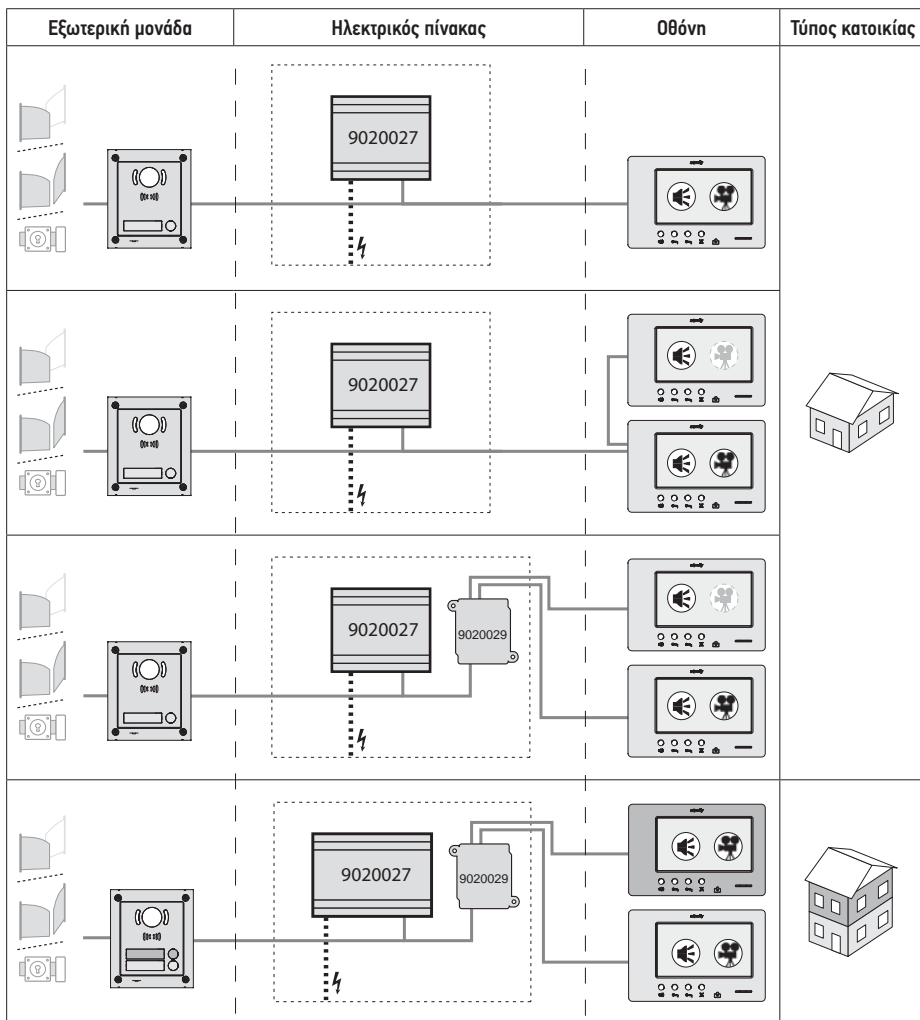

2.4 Τυπική εγκατάσταση



	Επικοινωνία «audio».
	Κύρια οθόνη όπου εμφανίζεται η εικόνα μιας κλήσης που προέρχεται από μια εξωτερική μονάδα.
	Υποτελής οθόνη, που μπορεί να εμφανίσει την εικόνα αντί της κύριας οθόνης κατά την επίτευξη της επικοινωνίας με την εξωτερική μονάδα.

Σημείωση: οι αριθμοί ①, ②, ③ και ④ αντιστοιχούν στα ηλεκτρικά σχεδιαγράμματα στο τέλος του εγγράφου.

3 - ΣΤΕΡΕΩΣΗ ΤΗΣ ΘΟΝΗΣ

- [1]. Ξεκουμπώστε την αριστερή πλευρά της πρόσωσης με ένα μικρό ίσιο κατασαβίδι.
- [2]. Περιστρέψτε την πρόσωση για να απελευθερώσετε τα ροδάκια και τον επιλογέα στη δεξιά πλευρά.
- [3]. Τραβήξτε απαλά την πρόσωση προς τα αριστερά για να την απελευθερώσετε τελείως από το πίσω μέρος.

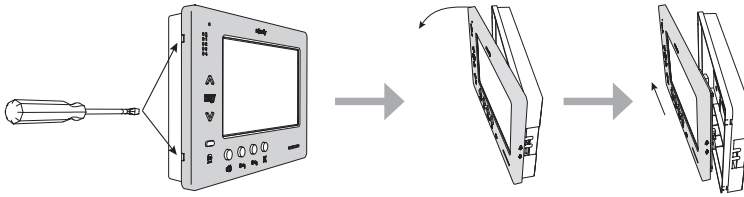

- [4]. Περάστε τα ηλεκτρικά καλώδια από το άνοιγμα που έχει προβλεφθεί για το σκοπό αυτόν.
- [5]. Στερεώστε το πίσω μέρος της οθόνης χρησιμοποιώντας βίδες και ούπατα που είναι κατάλληλα για τον τοίχο.

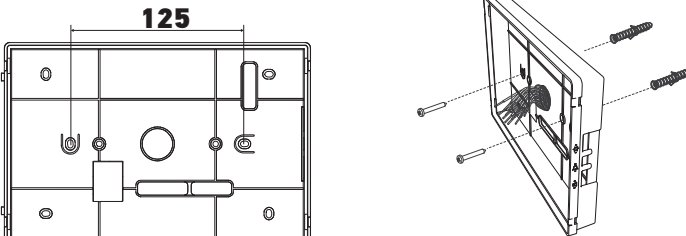

4 - ΗΛΕΚΤΡΙΚΗ ΕΓΚΑΤΑΣΤΑΣΗ

Η εγκατάσταση της ηλεκτρικής τροφοδοσίας πρέπει να συμμορφώνεται με τα πρότυπα που ισχύουν στη χώρα που εγκαθίσταται το προϊόν και να υλοποιείται από εξειδικευμένο προσωπικό.

4.1 Σύνδεση της οθόνης

- [1]. Διακόψτε την τροφοδοσία ηλεκτρικού δικτύου.
- [2]. Αποσυνδέστε τους συνδετήρες της οθόνης.
- [3]. Πραγματοποιήστε τη σύνδεση ανάλογα με την εγκατάσταση.

Αποσυνδεδεμένος ακροδέκτης 1	
BUS1	Είσοδος διαύλου
BUS2	
GND	Δεν χρησιμοποιείται
12M	
GND	
VA	

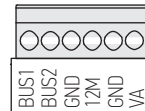

Αποσυνδεδεμένος ακροδέκτης 2	
-DOL	Δεν χρησιμοποιείται
+DOL	
GNDA	Ουδέτερος μπουτόν κουδουνιού
LB	Είσοδος μπουτόν κουδουνιού

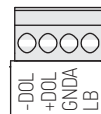

- [4]. Συνδέστε ξανά τους συνδετήρες στην οθόνη.
 [5]. Ρυθμίστε τις παραμέτρους της οθόνης ανάλογα με την εγκατάσταση (βλ. 5 - ΡΥΘΜΙΣΗ ΠΑΡΑΜΕΤΡΩΝ ΤΗΣ ΟΘΟΝΗΣ, page 7).
 [6]. Κομπώστε την πρόσοψη της οθόνης στο πίσω μέρος της.
 [7]. Αποκαταστήστε την τροφοδοσία ηλεκτρικού δικτύου.
 [8]. Δοκιμάστε την εγκατάσταση.

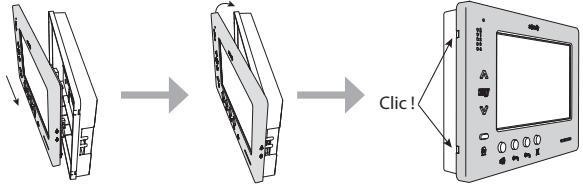

Διατομή καλωδίων

Καλώδιο	Διατομή (mm ²)	Μέγιστη απόσταση μεταξύ της εξωτερικής μονάδας και της πλέον απομακρυσμένης οθόνης (m)	Μέγιστη απόσταση μεταξύ του τροφοδοτικού και της πλέον απομακρυσμένης οθόνης (m)
VSYSTEMPRO	0,50	250	100
CAT5 UTP/CW1308	0,22	100	50
Τηλεφωνικό καλώδιο	0,28	150	50
2 καλώδια	0,5	70	30

4.2 Τοπικό κουδούνι

Μπορείτε να συνδέσετε ένα μπουτόν κουδουνιού στους ακροδέκτες GNDA και LB. Όταν πατήσετε αυτό το μπουτόν, η οθόνη κουδουνίζει (με τρόπο διαφορετικό από αυτό αυτόν της κλήσης από την εξωτερική μονάδα), αλλά η οθόνη παραμένει σε κατάσταση αναμονής.



Το συγκεκριμένο μπουτόν δεν πρέπει να συνδέεται σε πηγή τάσης (μόνο ξηρή επαφή).

4.3 Συμπληρωματικές μονάδες

Ανάλογα με τον τύπο εγκατάστασης, μπορείτε να χρησιμοποιήσετε τις εξής μονάδες:

1841218	Εξωτερική μονάδα 1 κουμπιού «Origin»	Εξωτερική μονάδα με ένα κουμπί κλήσης
1841219	Εξωτερική μονάδα 1 κουμπιού «Premium»	Εξωτερική μονάδα με ένα κουμπί κλήσης και έναν καρτανανγώστη
1841221	Εξωτερική μονάδα 2 κουμπιών «Premium»	Εξωτερική μονάδα με δύο κουμπιά κλήσης και έναν καρτανανγώστη
1841220	Πληκτρολόγιο κωδικού εξωτερικής μονάδας	Πληκτρολόγιο κωδικού για την εκτέλεση των λειτουργιών μιας εξωτερικής μονάδας
9020027	Τροφοδοτικό 230 V	Τυπικό τροφοδοτικό για μια εγκατάσταση με μία εξωτερική μονάδα και για την εμφάνιση εικόνας σε μία μόνο οθόνη
9020028	Τροφοδοτικό 230 V για πολλά περιφερειακά εξαρτήματα	Ενισχυμένο τροφοδοτικό για μια εγκατάσταση με πολλές εξωτερικές μονάδες και για την εμφάνιση εικόνας σε δύο οθόνες ταυτόχρονα
9020029	Παθητικός διανομέας	Μονάδα που επιτρέπει την κατανομή της γραμμής BUS σε δύο κατοικίες
9020030	Μονάδα ανταλλαγής εισόδων	Μονάδα που επιτρέπει τη σύνδεση έως και τεσσάρων εξωτερικών μονάδων σε μια εγκατάσταση
9020031	Μονάδα δύο ρελέ	Μονάδα που επιτρέπει διάφορες διαμορφώσεις, για παράδειγμα: ▶ Εντολή μιας ηλεκτρικής κλειδαριάς και μιας μηχανοκίνητης αυλόπορτας για πλήρες άνοιγμα και άνοιγμα «πεζού». ▶ Εντολή ενός ηχητικού συναγερμού και ενός οπτικού συναγερμού.
9020032	Μετασχηματιστής για ηλεκτρολόγιο κωδικού	Μετασχηματιστής ειδικά για τη σύνδεση του ηλεκτρολογίου κωδικού στη γραμμή BUS

Για τη σύνδεση αυτών των διαφόρων μονάδων, ανατρέξτε στα σχετικά εγχειρίδια.

5 - ΡΥΘΜΙΣΗ ΠΑΡΑΜΕΤΡΩΝ ΤΗΣ ΟΘΟΝΗΣ

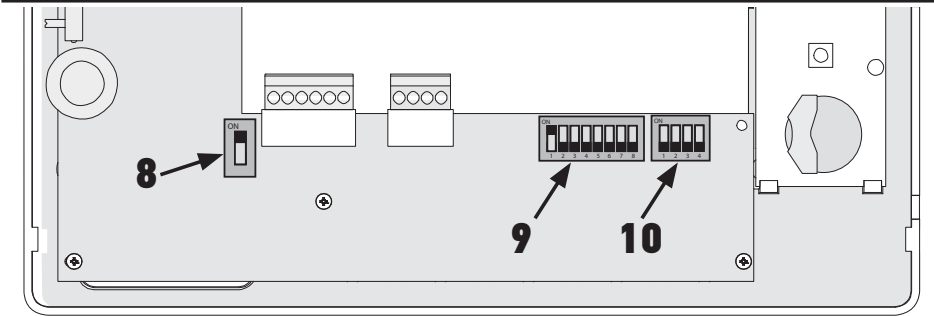

5.1 Σύμβολα που χρησιμοποιούνται για τις εικόνες των κεφαλαίων που ακολουθούν

	Επικοινωνία μεταξύ της εξωτερικής μονάδας και των οθονών που αντιστοιχούν στο κουμπί κλήσης
	Κλήση και επικοινωνία «αυδίο» μεταξύ των οθονών δύο κατοικιών της ίδιας εγκατάστασης (διαφορετικές κύριες διεύθυνσεις)
	Κλήση και επικοινωνία «αυδίο» μεταξύ των οθονών της ίδιας κατοικίας (ίδια κύρια διεύθυνση)
	Κύρια οθόνη όπου εμφανίζεται η εικόνα μιας κλήσης που προέρχεται από μια εξωτερική μονάδα. Σημείωση: Όλες οι οθόνες της ίδιας κατοικίας ενεργοποιούν το κουδούνι τους στην περίπτωση κλήσης. Σημείωση: Δύο οθόνες μπορούν να εμφανίζουν την εικόνα στην περίπτωση κλήσης, εφόσον η εγκατάσταση είναι εξοπλισμένη με το τροφοδοτικό με κωδ. 9020028
	Υποτελής οθόνη, που μπορεί να εμφανίσει την εικόνα αντί της κύριας οθόνης κατά την επίτευξη της επικοινωνίας με την εξωτερική μονάδα.

5.2 Επιλογές N° 8

ON: τελευταία οθόνη στη γραμμή BUS

OFF: άλλες οθόνες είναι συνδεδεμένες στη γραμμή BUS ύστερα από αυτήν.

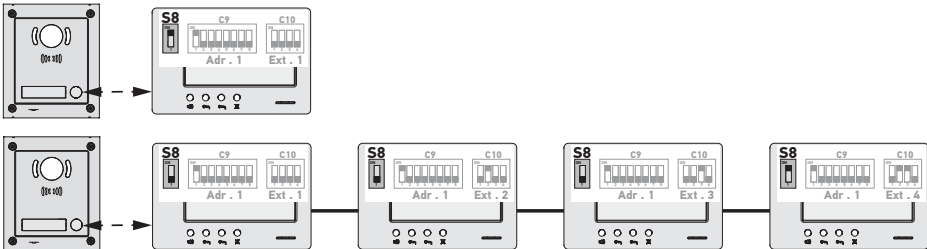

5.3 Μεταγωγές N° 9 (C9)

Ο μεταγωγέας αυτός επιτρέπει τον καθορισμό της κύριας διεύθυνσης (Adr.) της οθόνης στη γραμμή BUS:

► Όταν η εγκατάσταση περιλαμβάνει μία μόνο κατοικία (εξωτερική μονάδα με ένα κουμπί κλήσης), πρέπει να αφήσετε την κύρια διεύθυνση στο 1 για όλες τις οθόνες της κατοικίας.

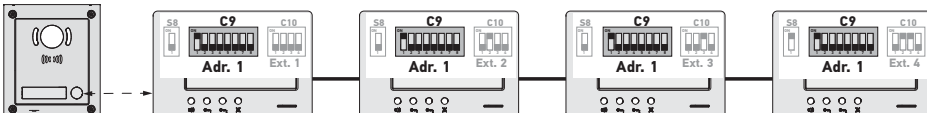

► Για μια εγκατάσταση με μία εξωτερική μονάδα με δύο κουμπιά κλήσης, πρέπει να ρυθμίσετε την κύρια διεύθυνση στο 1 για τις οθόνες της πρώτης κατοικίας και την κύρια διεύθυνση στο 2 για τις οθόνες της δεύτερης κατοικίας.

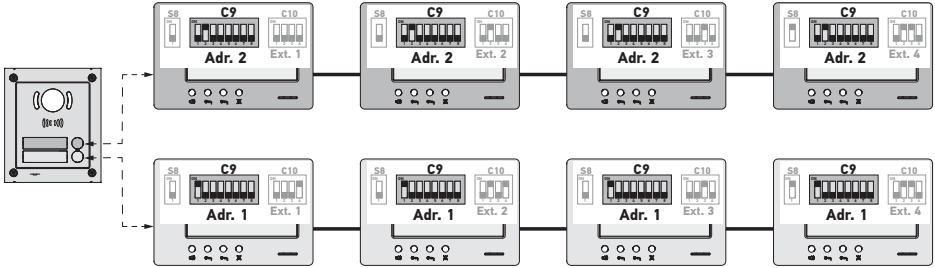

Σημείωση: στην περίπτωση χρήσης μιας εξωτερικής μονάδας με πολλά κουμπιά κλήσης (προαιρετικός εξοπλισμός διαθέσιμος από το 2017), οι οθόνες πρέπει να ρυθμιστούν με διαφορετική διεύθυνση σε κάθε κατοικία.



5.4 Μεταγωγές N° 10 (C10)

Ο μεταγωγέας αυτός επιτρέπει τον καθορισμό του τρόπου ενδοεπικοινωνίας μεταξύ των διαφόρων οθονών της ίδιας εγκατάστασης:

- Επικοινωνία (μόνο ηχητική) μεταξύ των οθονών της ίδιας κατοικίας.
- Επικοινωνία (μόνο ηχητική) μεταξύ των οθονών διαφόρων κατοικιών.

Επιτρέπει, επίσης, τον καθορισμό των οθονών που θα εμφανίζουν την εικόνα στην περίπτωση κλήσης από εξωτερική μονάδα.

Ενδοεπικοινωνία μεταξύ οθονών - SW1 (1^η επιλογή του μεταγωγέα C10)

► SW1 = OFF σε όλες τις οθόνες: ενδοεπικοινωνία μεταξύ οθονών με την ίδια κύρια διεύθυνση.

Οι διευθύνσεις επέκτασης πρέπει να είναι διαφορετικές για κάθε οθόνη.

(βλ. Διεύθυνση επέκτασης (Ext.) - SW2 & SW3 (2ος και 3ος επιλογές του μεταγωγέα C10), page 9)

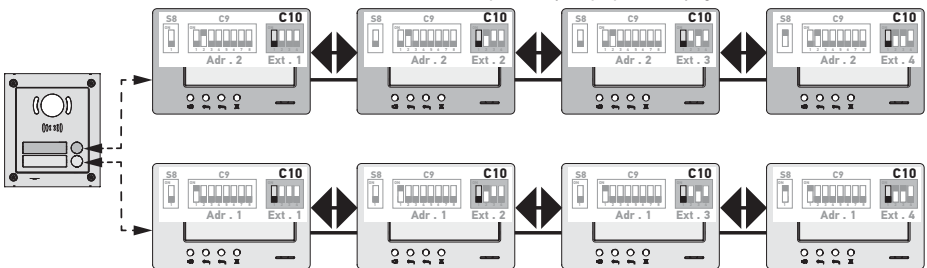

Σημείωση:

- Κάθε οθόνη μιας κατοικίας μπορεί να καλεί οποιαδήποτε οθόνη της ίδιας κατοικίας.
- Είναι δυνατή η επικοινωνία μεταξύ μόνο δύο οθονών κάθε φορά.

► **SW1 = ON** σε όλες τις οθόνες: ενδοεπικοινωνία μεταξύ οθονών διαφορετικών κατοικιών.

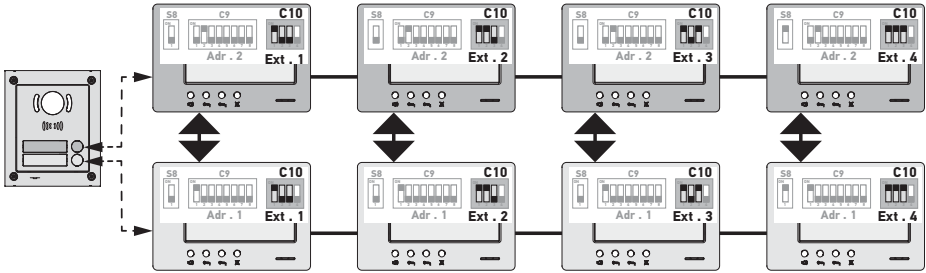

Σημείωση:

- Στην περίπτωση μιας κλήσης, κουδουνίζουν όλες οι οθόνες της καλούμενης κατοικίας και κάθε μία από αυτές μπορεί να χρησιμοποιηθεί για να απαντηθεί η κλήση.
- Είναι δυνατή η επικοινωνία μεταξύ μόνο δύο οθονών κάθε φορά.

► **SW1 = ON** σε ένα τμήμα των οθονών

Είναι δυνατός ο συνδυασμός των συμπεριφορών που περιγράφονται παραπάνω τηρουμένων των παρακάτω κανόνων:

- Για να είναι δυνατή η ενδοεπικοινωνία μεταξύ δύο κατοικιών, πρέπει τουλάχιστον η κύρια οθόνη κάθε κατοικίας (Ext. = 1) να έχει ρυθμιστεί με SW1 = ON
- Στην περίπτωση κλήσεων μεταξύ οθονών, αν η καλούσα οθόνη έχει ρυθμιστεί με SW1 = ON, ο αριθμός των πατημάτων στο κουμπί κλήσης αντιστοιχεί στη διεύθυνση (Adr.) της καλούμενης κατοικίας. Σε αυτήν την περίπτωση, κουδουνίζουν όλες οι οθόνες έχουν ρυθμιστεί με SW1 = ON, και κάθε μία από αυτές στην καλούμενη κατοικία μπορεί να χρησιμοποιηθεί για να απαντηθεί η κλήση.
- Στην περίπτωση κλήσεων μεταξύ οθονών, αν η καλούσα οθόνη έχει ρυθμιστεί με SW1 = OFF, ο αριθμός των πατημάτων στο κουμπί κλήσης αντιστοιχεί στην επέκταση (Ext.) της καλούμενης οθόνης (βλ. πιο κάτω). Σε αυτήν την περίπτωση, κουδουνίζει μόνο η καλούμενη οθόνη, και μόνο αυτή μπορεί να χρησιμοποιηθεί για να απαντηθεί η κλήση.

Διεύθυνση επέκτασης (Ext.) - SW2 & SW3 (2^{ος} και 3^{ος} επιλογές του μεταγωγέα C10)

Η επέκταση επιτρέπει τη διαφοροποίηση των διαφόρων οθονών της ίδιας κατοικίας.

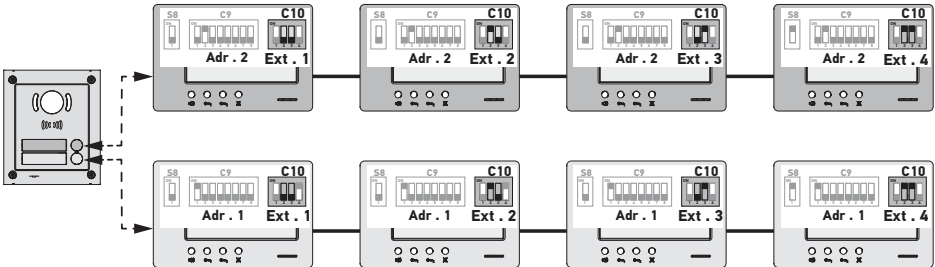

Σημείωση: Η κύρια οθόνη πρέπει να έχει ρυθμιστεί με Ext. = 1.

Λήψη εικόνας - SW4 (4^{ος} επιλογές του μεταγωγέα C10)

► **SW4 = OFF** σε όλες τις οθόνες: μόνο η κύρια οθόνη, δηλ. με Ext. = 1 (βλ. προηγούμενη παράγραφο) εμφανίζει εικόνα στην περίπτωση κλήσης από εξωτερική μονάδα.

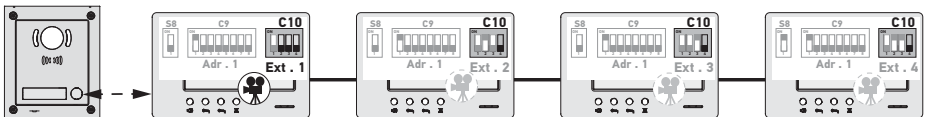

Σημείωση: Μια κλήση προερχόμενη από εξωτερική μονάδα μπορεί να απαντηθεί από μια δευτερεύουσα οθόνη. Σε αυτήν την περίπτωση, η εικόνα εμφανίζεται σε αυτήν την τελευταία οθόνη και παύει να εμφανίζεται στην κύρια οθόνη.

► SW4 = ON στην κύρια οθόνη και σε μια δευτερεύουσα οθόνη: η εικόνα εμφανίζεται στις οθόνες που έχουν ρυθμιστεί με SW4 = ON (δύο οθόνες το ανώτατο) στην περίπτωση κλήσης από εξωτερική μονάδα.

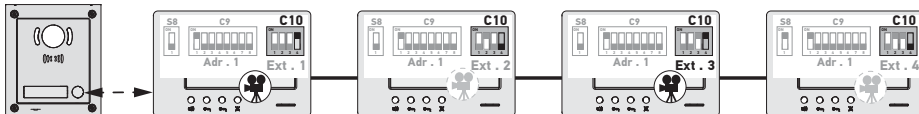

Σημείωση: Μια κλήση προερχόμενη από εξωτερική μονάδα μπορεί να απαντηθεί από μια δευτερεύουσα οθόνη που έχει ρυθμιστεί με SW4 = OFF. Σε αυτήν την περίπτωση, η εικόνα εμφανίζεται σε αυτήν την τελευταία οθόνη και παύει να εμφανίζεται στη δευτερεύουσα οθόνη που έχει ρυθμιστεί με SW4 = ON.



Για το συγκεκριμένο τύπο διαμόρφωσης είναι απαραίτητο να χρησιμοποιηθεί το τροφοδοτικό με κωδ. 9020028.

6 - ΠΡΟΓΡΑΜΜΑΤΙΣΜΟΣ ΤΟΥ ΤΗΛΧΕΙΡΙΣΤΗΡΙΟΥ IO

6.1 Γενικές πληροφορίες

Το χειριστήριο io-homecontrol® που σχετίζεται με την οθόνη επιτρέπει το χειρισμό έως και πέντε προϊόντων ή ομάδων προϊόντων Somfy που είναι εξοπλισμένα με δέκτη io-homecontrol®.

6.2 Καταχώριση του χειριστηρίου της οθόνης ως πρώτου τηλεχειριστηρίου

Για να καταχωρίσετε το χειριστήριο της οθόνης ως πρώτο χειριστήριο: ανατρέξτε στο εγχειρίδιο του μοτέρ ή του δέκτη io-homecontrol® για να εφαρμόσετε τη διαδικασία προγραμματισμού που συνδέεται με το προϊόν.

6.3 Προσθήκη ή κατάργηση του χειριστηρίου io-homecontrol® της οθόνης από ένα τηλεχειριστήριο io-homecontrol® που ήδη υπάρχει

Για να εκτελέσετε τη διαδικασία από ένα χειριστήριο με επιστροφή πληροφοριών (Telis 1 io, Telis Compositio io κτλ.), πρέπει να ανατρέξτε στο εγχειρίδιο του συγκεκριμένου χειριστηρίου.

Η διαδικασία που περιγράφεται παρακάτω μπορεί να εφαρμοστεί από ένα χειριστήριο τύπου Smoove, Telis Compositio io, Impresario Chronis io κτλ.

- [1]. Στο μεμονωμένο χειριστήριο που είναι ήδη συσχετισμένο με την εφαρμογή:
 - Πατήστε (περίπου 2 s) το κουμπί PROG. έως ότου η εφαρμογή κάνει μια παλινδρομική κίνηση: η λειτουργία προγραμματισμού ενεργοποιείται για 10 λεπτά.
- [2]. Στο χειριστήριο io-homecontrol® της οθόνης που θέλετε να προσθέσετε ή να καταργήσετε:
 - Επιλέξτε το επιθυμητό κανάλι.
 - Πατήστε σύντομα το κουμπί PROG.: η εφαρμογή κάνει μια παλινδρομική κίνηση, το χειριστήριο io-homecontrol® της οθόνης προστίθεται ή διαγράφεται.

Επαναλάβετε τη διαδικασία για όλα τα προς απομνημόνευση ή διαγραφή κανάλια.

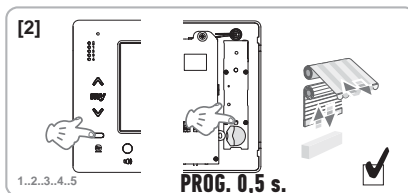
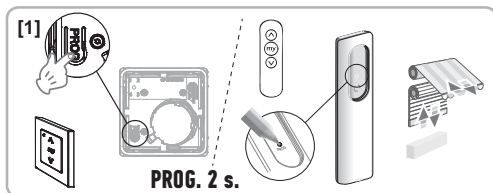

Σημείωση: Για να σβήσετε τον προγραμματισμό του χειριστηρίου της οθόνης από ένα δέκτη io-homecontrol®, επαναλάβετε όλα τα βήματα που περιγράφηκαν πιο πάνω.

7 - ΗΛΕΚΤΡΙΚΑ ΣΧΕΔΙΑΓΡΑΜΜΑΤΑ

Το ηλεκτρικό σχεδιάγραμμα πρέπει να προσαρμοστεί στην προς υλοποίηση εγκατάσταση. Στην περίπτωση πιο πολύπλοκων εγκαταστάσεων από αυτές που παρατίθενται παρακάτω, ανατρέξτε στο βιβλιαράκι σχεδιαγραμμάτων που διατίθεται σε μορφή pdf.

Σημείωση: Η εξωτερική μονάδα μπορεί να ελέγχει μια ηλεκτρική κλειδαριά ή μια μηχανοκίνητη αυλόπορτα. Για να ελέγχει και τα δύο, πρέπει να χρησιμοποιήσετε τη μονάδα ρελέ με κωδ. 9020031.

7.1 Εγκατάσταση με μία εξωτερική μονάδα «1 κουμπιού» και μία οθόνη

Ανατρέξτε στο σχεδιάγραμμα ① στο τέλος του εγγράφου.

7.2 Εγκατάσταση με μία εξωτερική μονάδα «1 κουμπιού» και δύο οθόνες

Γραμμή BUS μεταξύ των δύο οθονών

Ανατρέξτε στο σχεδιάγραμμα ② στο τέλος του εγγράφου.

Γραμμή BUS καταμετρημένη από τον ηλεκτρικό πίνακα

Ανατρέξτε στο σχεδιάγραμμα ③ στο τέλος του εγγράφου.

7.3 Εγκατάσταση με μία εξωτερική μονάδα «2 κουμπιών» και δύο οθόνες

Ανατρέξτε στο σχεδιάγραμμα ④ στο τέλος του εγγράφου.

7.4 Ανεξάρτητο μπουτόν κουδουνιού

Μπορείτε να συνδέσετε ένα ανεξάρτητο μπουτόν, το οποίο επιτρέπει την ενεργοποίηση του κουδουνιού των οθονών με μελωδία διαφορετική από αυτήν που χρησιμοποιείται για τις κλήσεις από εξωτερική μονάδα.

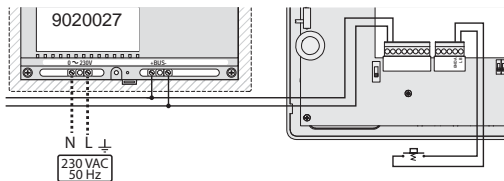

8 - ΡΥΘΜΙΣΕΙΣ ΤΗΣ ΟΘΟΝΗΣ

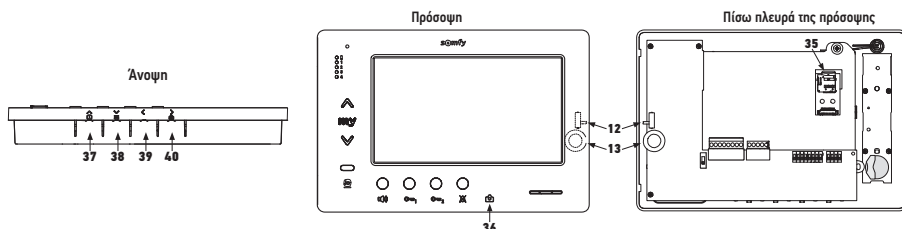

12		Επιλογέα στάθμης κουδουνιού	ήχου	Κάντε δοκιμή του κουδουνιού, ρυθμίστε τον επιλογέα 3 θέσεων στη θέση που προτιμούν οι χρήστες.
13		Ροδάκι ρύθμισης συνομιλίας	της έντασης	Κάντε δοκιμή επικοινωνίας με την εξωτερική μονάδα. Γυρίστε το ροδάκι μέχρι να ακούγεται άψογα η φωνή του συνομιλητή.
38		Κουμπί ρύθμισης της φωτεινότητας, της αντίθεσης και του χρώματος της οθόνης.	της αντίθεσης.	<p>Πατήστε το για να ενεργοποιήσετε την οθόνη και για να αποκτήσετε πρόσβαση στο μενού OSD.</p> <p>Το μενού αυτό επιτρέπει την πραγματοποίηση των ρυθμίσεων της ημερομηνίας, της ώρας, της φωτεινότητας, του χρώματος και της αντίθεσης.</p> <p>Για την περιγραφή της διαδικασίας ρύθμισης, ανατρέξτε στο εγχειρίδιο χρήστη.</p>

9 - ΤΟΠΟΘΕΤΗΣΗ ΤΗΣ ΚΑΡΤΑΣ ΜΝΗΜΗΣ

Είναι δυνατό να προσθέσετε μια κάρτα micro SD στην οθόνη Premium io για να μπορείτε να αποθηκεύετε περισσότερες εικόνες και να τις μεταφέρετε. Η κάρτα αυτή πρέπει να τοποθετείται στη θήκη 35 (βλ. ανωτέρω σχήμα).

10 - ΧΡΗΣΗ ΤΩΝ ΔΙΑΦΟΡΩΝ ΚΟΥΜΠΙΩΝ

Ανατρέξτε στο εγχειρίδιο χρήστη.

11 - ΤΕΧΝΙΚΑ ΧΑΡΑΚΤΗΡΙΣΤΙΚΑ

Τροφοδοσία	Γραμμή BUS
Οθόνη	7" - 800 x 480 mm
Ονομαστική ένταση ρεύματος	0,8 A
Θερμοκρασία χρήσης	-10 / +50 °C
Ζώνες συχνοτήτων και μέγιστη χρησιμοποιούμενη ισχύς για το ασύρματο χειριστήριο	868.700 MHz - 869.200 MHz e.r.p. <25 mW

2	1 - معلومات هامة - السلامة
2	1.1 معلومات عامة
2	1.2 إرشادات عامة للسلامة
2	1.3 شروط الاستعمال
2	1.4 إعادة التدوير
3	2 - عرض المنتج
3	2.1 الوصف العام
3	2.2 تقديم وحدة العرض
3	2.3 قياسات وحدة العرض
4	2.4 - نوع التركيب
5	3 - تثبيت وحدة العرض
5	4 - التركيبات الكهربائية
5	4.1 كابلات وحدة العرض
6	4.2 جرس التنبيه الداخلي
6	4.3 الوحدات الإضافية
7	5 - إعدادات وحدة العرض
7	5.1 مفاتيح الرسومات المستخدمة في الرسوم التوضيحية في الفصول التالية
7	5.2 زر الانتخاب رقم 8
7	5.3 مفتاح التشغيل/الإيقاف رقم 9 (C9)
8	5.4 مفتاح التشغيل/الإيقاف رقم 10 (C10)
10	6 - برمجة جهاز التحكم عن بعد io
10	6.1 معلومات عامة
10	6.2 تسجيل أمر وحدة العرض باعتباره التحكم الأول عن بعد
10	6.3 إضافة أو حذف زر التحكم io-homecontrol® الخاص بوحدة العرض باستخدام جهاز التحكم عن بعد io-homecontrol® الموجود
11	7 - المخططات الكهربائية
11	7.1 التركيب باستخدام وحدة خارجية "1 زر" ووحدة عرض
11	7.2 التركيب باستخدام وحدة خارجية "1 زر" ووحدين للعرض
11	7.3 التركيب باستخدام وحدة خارجية "2 زر" ووحدين للعرض
11	7.4 الزر الانضغاطي الخاص بجرس التنبيه الذي يتم التحكم فيه عن بعد
12	8 - إعدادات الضبط
12	9 - تركيب بطاقة الذاكرة
12	10 - استخدام الأزرار المختلفة
12	11 - المواصفات الفنية

بموجب هذه الوثيقة تعلن Somfy أن التجهيز اللاسلكي الذي تشمله هذه التعليمات يتوافق مع المتطلبات الأساسية للتوجيه المتعلق بالأجهزة اللاسلكية 2014/53/UE ومع المتطلبات الأخرى الأساسية للتوجيهات الأوروبية المطبقة. يمكنك الاطلاع على النص الكامل لإعلان المطابقة الموجود بموقع الإنترنت www.somfy.com/ce.



1 - معلومات هامة - السلامة

1.1 معلومات عامة

ينبغي عليك قراءة دليل التركيب وتعليمات السلامة المرفقين بعناية قبل البدء في تركيب هذا المنتج من Somfy. اتبع جميع التعليمات المعطاة بدقة واحتفظ بهذا الدليل طوال فترة العمر الافتراضي للمنتج.

قبل التركيب، تحقق من توافق هذا المنتج من Somfy مع التجهيزات والملحقات المرفقة. هذا الدليل يشرح تركيب واستخدام هذا المنتج.

إن أي تركيب أو استعمال خارج نطاق التطبيق المحدد بواسطة Somfy يُعد مخالفاً. وفي هذه الحالة، كما بالنسبة إلى كل استعمال مخالف للتعليمات المعطاة هنا، لا تتحمل Somfy أية مسؤولية من جراء حصول أي أذى أو ضرر وبالتالي تسحب كفالتها. لا تتحمل شركة Somfy المسؤولية عما قد يستجد من تغييرات في المعايير القياسية بعد نشر هذا الدليل.

1.2 إرشادات للسلامة العامة

لا تترك الأطفال يعيّنون بنقطة التحكم.

لا تغمر أبداً نقطة التحكم في سائل.

هذا الجهاز غير مخصص للاستعمال من قبل أشخاص (بما فيهم الأطفال) يعانون من نقص القدرات البدنية والإدراكية والعقلية، أو أشخاص عديمي الخبرة أو الدراية، إلا في حالة حصولهم، من خلال شخص مسؤول عن سلامتهم، على نوع من الإشراف أو التعليمات التمهيدية الخاصة باستعمال الجهاز.

1.3 شروط الاستعمال

المدى اللاسلكي محدد بمعايير ضبط الأجهزة اللاسلكية.

يعتمد المدى اللاسلكي بقوة على بيئة الاستخدام: تشويشات محتملة بواسطة الأجهزة الكهربائية الكبيرة بالقرب من النظام، أو نوع المواد المستخدمة في حوائط وحواجز الموقع.

إن استخدام الأجهزة اللاسلكية (على سبيل المثال سماعة لاسلكية هاي فاي) التي تستخدم نفس التردد اللاسلكي يمكن أن تشوش على أداء المنتج.

إن الكاميرا التابعة لهذه الوحدة الخارجية المتصلة بوحدة العرض تستخدم من أجل تحديد الزائر، ولا ينبغي أبداً أن تستخدم لمراقبة الشارع أو المناطق العامة.

ينبغي استخدام وحدة العرض هذه وفقاً لقانون المعلوماتية والحرية.

إن أي استخدام لهذا المنتج خارج الإطار الشخصي البحث يخضع للالتزامات القانونية الخاصة بالاستخدام، بما في ذلك الاستخدام بموجب القانون رقم 78-17 الصادر في 6 يناير 1978، والتي بموجبها يترك الأمر للمشتري بالاستعلام لدى اللجنة الوطنية للمعلوماتية والحرية CNIL، كما يخضع الاستعمال للحصول على ترخيص إداري مسبق منها.

يجوز للمشتري تحمل المسؤولية المدنية والجنائية في حالة إساءة استخدامه للجهاز من أجل التعدي على خصوصية الحياة الخاصة أو صور الأطراف الثالثة؛ وسوف لا تعد شركة Somfy بأي حال من الأحوال مسؤولة عن ذلك بسبب استخدام الهاتف المرني في ارتكاب مخالفة للقوانين والأنظمة المعمول بها.

1.4 إعادة التدوير

لا تقم بإلقاء المنتج مع المخلفات المنزلية. الرجاء تسليمه لمركز تجميع أو مركز معتمد وذلك لضمان إعادة تدويره.



2 - عرض المنتج

2.1 الوصف العام

يجب أن تكون وحدة عرض الفيديو متصلة بوحدة خارجية، وذلك من أجل رؤية الزائر والتواصل معه. يتم تأمين الاتصال بين وحدة العرض والوحدة الخارجية من خلال مسار توصيل BUS مزود بسلكين.

لقد تم تزويد وحدة العرض هذه بأزرار تسمح بما يلي:

- ◀ الرد على اتصالات الزائرين
- ◀ إجراء حوار بين وحدات العرض من نفس المسكن
- ◀ تشغيل البوابة الآلية، أو قفل كهربائي
- ◀ تشغيل منتجات Somfy io
- ◀ تسجيل لقطات بكاميرا الوحدة الخارجية

2.2 تقديم وحدة العرض

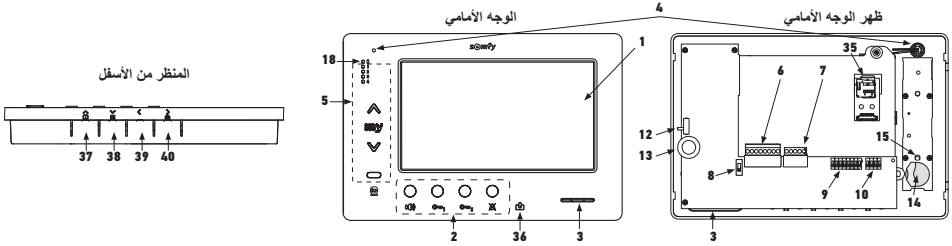



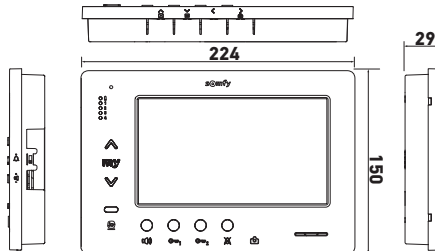

الشرح	علامة
بطارية زر التحكم io	14
زر البرمجة (PROG) io	15
لمبة الإشارة "بطارية ضعيفة"	18
دعامة لبطاقة micro SD (غير مرفقة)	35
لمبة بيان الحالة: - صورة تلقائية (لمبة البيان مضاءة) - صورة جديدة بالذاكرة (لمبة البيان وماضة)	36
زر "التنقل بين الصور"	37
ضبط الشاشة	38
ضبط التاريخ + الساعة	39
تشغيل يدوي للصور	39
زر الصور التلقائية (ON/OFF)	40

الشرح	علامة
شاشة LCD ببيكسل 800 x 480	1
أزرار الاتصال	2
مكبر الصوت	3
ميكروفون	4
زر التحكم io	5
الكتلة الطرفية القابلة للفك 1	6
الكتلة الطرفية القابلة للفك 2	7
زر انتخاب خط المسار BUS	8
مفتاح تشغيل/إيقاف العناوين (8 أزرار انتخاب)	9
مفتاح تشغيل/إيقاف العناوين (4 أزرار انتخاب)	10
زر انتخاب مستوى صوت جرس التنبيه	12
مقبض ضبط مستوى صوت المحادثة	13

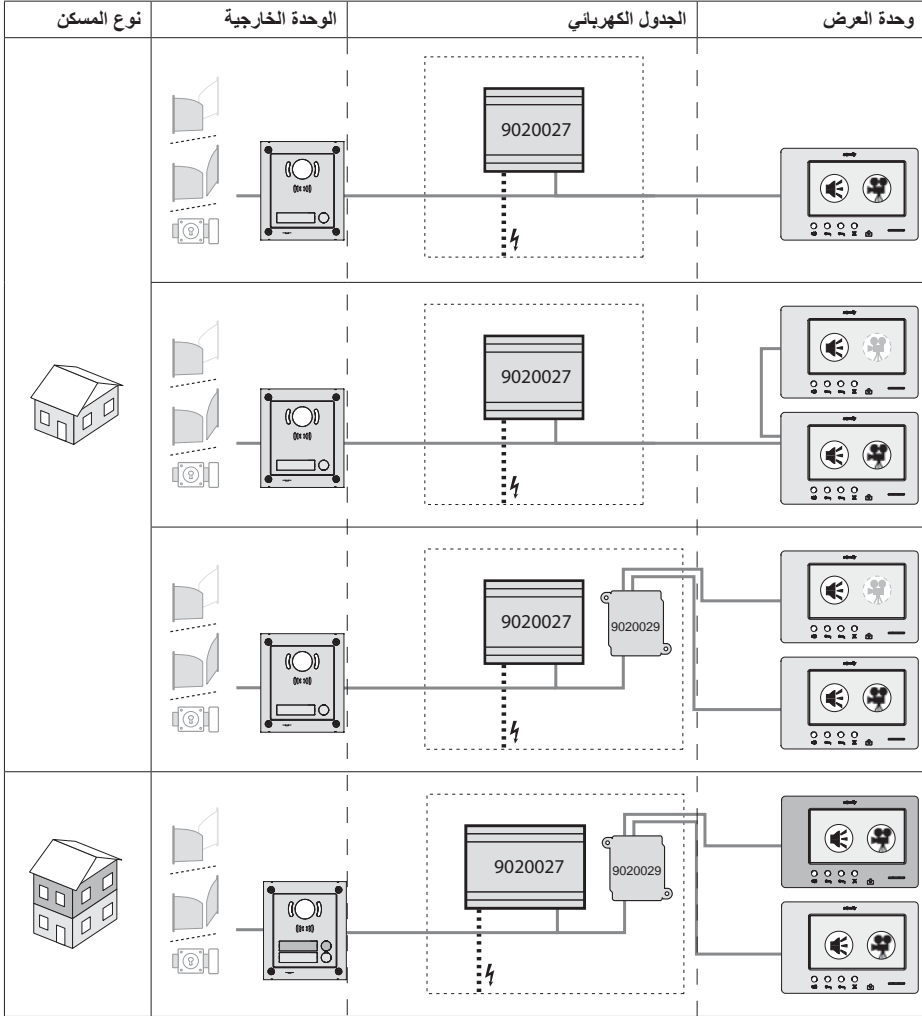
2.3 قياسات وحدة العرض





اتصال "صوتي".	
وحدة العرض الرئيسية التي تعرض الفيديو أثناء إجراء مكالمة قادمة من وحدة خارجية.	
وحدة العرض الفرعية التي يمكن أن تعرض الفيديو بدلاً من وحدة العرض الرئيسية حال إجراء الاتصال بالوحدة الخارجية.	

ملاحظة: تتناسب العلامات ①، ②، ③ و ④ مع المخططات الكهربائية الواردة في نهاية الوثيقة.

3 - تثبيت وحدة العرض

- [1]. قم بفك الجانب الأيسر من اللوحة الأمامية مع مفك براغي صغير ذو رأس مسطح.
- [2]. فُم بإدارة اللوحة الأمامية لتحرير المقابض وزر الانتخاب وإدارتهم لليمين.
- [3]. اسحب اللوحة الأمامية إلى اليسار لفصلها تمامًا عن الجزء السفلي.

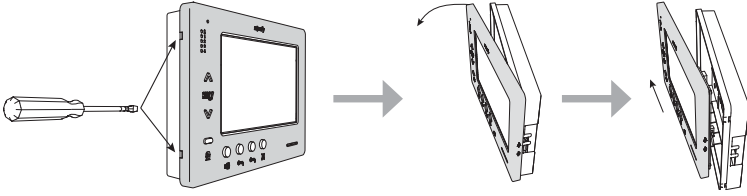

- [4]. قم بتمرير الكابلات الكهربائية داخل القطاع المخصص لهذا الغرض.
- [5]. قم بتثبيت قاعدة وحدة العرض في الحائط باستخدام البراغي وقطع التثبيت المناسبة.

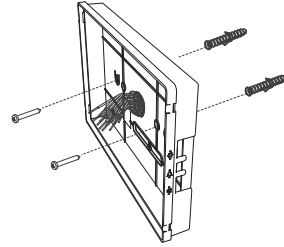
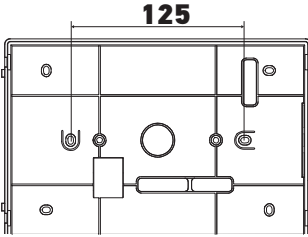

4 - التركيبات الكهربائية

يجب أن يكون تركيب التغذية الكهربائية مطابقًا للمعايير السارية في البلد الذي يتم فيه تركيب المنتج، ويجب كذلك أن يتم إجراؤه بواسطة عاملين مؤهلين.

4.1 كابلات وحدة العرض

- [1]. أفضل منبع الطاقة.
- [2]. قم بفك براغي موصلات وحدة العرض.
- [3]. قم بتمديد الكابلات المناسبة للتركيب.

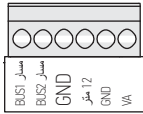

الكتلة الطرفية القابلة للفك 1	
مدخل مسار Bus	مسار BUS1
	مسار BUS2
غير مستخدم	GND
	12 مترًا
	GND
	VA

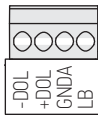

الكتلة الطرفية القابلة للفك 2	
غير مستخدم	-DOL
	+DOL
الزر الانضغاطي المشترك لجرس التنبيه	GNDA
مدخل الزر الانضغاطي المشترك لجرس التنبيه	LB

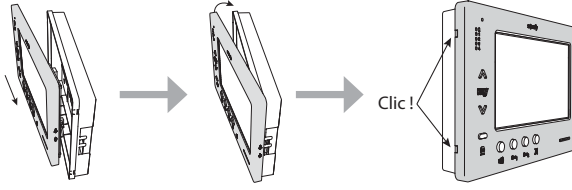

- [4]. قم بإعادة تجهيز وصلات وحدة العرض.
 [5]. اضبط إعدادات وحدة العرض تبعاً للتركيب (انظر 5 - XXXXX XXXXX XXXXX XXXXX).
 [6]. قم بتركيب الواجهة الأمامية لوحدة العرض على قاعدتها.
 [7]. أعد توصيل التيار الكهربائي للقطاع.
 [8]. قم بإجراء اختبار للتركيب.

قسم الكابلات

كابل	القسم (مم²)	المسافة القصوى بين الوحدة الخارجية وأبعد وحدة عرض (م)	المسافة القصوى بين مصدر التغذية بالطاقة وأبعد وحدة عرض (م)
VSYSTEMPRO	0,50	250	100
CAT5 UTP/CW1308	0,22	100	50
كابل الهاتف	0,28	150	50
2 سلك	0,5	70	30

4.2 جرس التنبيه الداخلي

يمكن توصيل زر جرس التنبيه بالأطراف GNDA و LB الموجودة في وحدة العرض. عند الضغط على الزر الانضغاطي، تصدر وحدة العرض جرس تنبيه (صوت جرس تنبيه مختلف عن صوت جرس التنبيه الذي يتم تفعيله من خلال اتصال يتم من خلال الوحدة الخارجية)، ولكن الشاشة تظل في وضع الاستعداد.

⚠ هذا الزر الانضغاطي لا يجب توصيله بأي مصدر للتيار الكهربائي (اتصال جاف فقط).

4.3 الوحدات الإضافية

وفقاً لنوع التركيب، يمكنك اللجوء إلى استخدام الوحدات التالية:

وحدة خارجية ذات زر اتصال	وحدة خارجية ذات زر واحد "Origin"	1841218
وحدة خارجية ذات زر للاتصال وقارئ لبطاقات التعريف	وحدة خارجية ذات زر واحد "Premium"	1841219
وحدة خارجية ذات زررين للاتصال وقارئ لبطاقات التعريف	وحدة خارجية ذات زر 2 "Premium"	1841221
لوحة مفاتيح مشفرة لاستكمال وظائف الوحدة الخارجية	وحدة خارجية ذات لوحة مفاتيح مشفرة	1841220
التغذية بالطاقة الكهربائية القياسية للتركيب مع وحدة خارجية و عرض الفيديو على وحدة عرض واحدة	تغذية القطاع بالطاقة الكهربائية 230 فولت	9020027
تغذية بالطاقة الكهربائية معززة من أجل التركيب باستخدام وحدات خارجية متعددة والعرض على وحدتي عرض في نفس الوقت	تغذية القطاع بالطاقة الكهربائية 230 فولت من أجل أجهزة متعددة	9020028
وحدة تسمح بتوزيع خط المسار بين مسكنين	موزع سلبى	9020029
وحدة تسمح بتوصيل حتى أربعة وحدات خارجية على تركيب واحد	مبادل أطراف الدخول	9020030
وحدة تسمح بتنفيذ عمليات تكوين مختلفة، مثل: ◀ التحكم في قفل كهربائي وبوابة آلية في فتح كامل وفتح لعبور "المشاة". ▶ التحكم في التنبيه من خلال جرس تنبيه صوتي والتنبيه من خلال وحدة مراقبة بصرية.	وحدة ذات زررين للتبديل	9020031
محول نوعي لتوصيل لوحة المفاتيح المشفرة بخط المسار	محول من أجل لوحة مفاتيح مشفرة	9020032

من أجل توصيل هذه الوحدات المختلفة، انظر أدلة الاستعمال الخاصة بها.

5 - إعدادات وحدة العرض

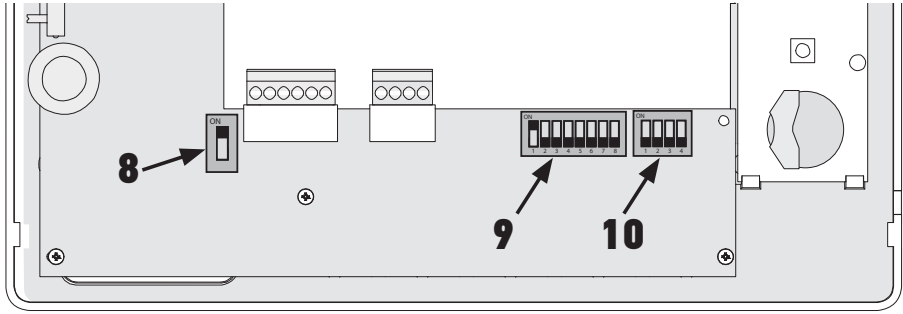

5.1 مفاتيح الرسومات المستخدمة في الرسوم التوضيحية في الفصول التالية

الاتصال بين الوحدة الخارجية ووحدات العرض المتوافقة بزر الاتصال	← -- →
المكالمة والاتصال "الصوتي" بين وحدات عرض المسكنين لنفس التركيب (عناوين رئيسية مختلفة)	↕
المكالمة والاتصال "الصوتي" بين وحدات العرض لنفس المسكن (عنوان رئيسي مطابق)	↕
وحدة العرض الرئيسية التي تعرض الفيديو أثناء إجراء مكالمة قادمة من وحدة خارجية. ملاحظة: تقوم كافة وحدات العرض لنفس المسكن بتفعيل جرس التنبيه الخاص بها حال إجراء مكالمة. ملاحظة: يمكن لوحدة عرض القيام بعرض فيديو خلال إجراء مكالمة، وذلك في حالة ما إذا كانت مجموعة التركيب مجهزة بمصدر للطاقة الكهربائية. المرجع 9020028	⚡
وحدة العرض الفرعية التي يمكن أن تعرض الفيديو بدلاً من وحدة العرض الرئيسية حال إجراء الاتصال بالوحدة الخارجية.	⚡

5.2 زر انتخاب رقم 8

ON: وحدة العرض الأخيرة على خط المسار

OFF: هناك وحدات عرض أخرى متصلة بخط المسار بعد وحدة العرض هذه.

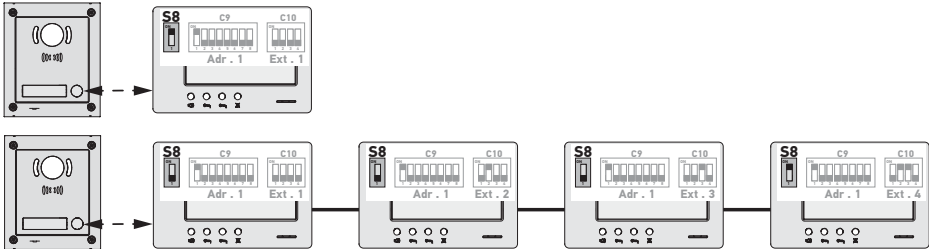

5.3 مفتاح التشغيل/الإيقاف رقم 9 (C9)

يسمح مفتاح التشغيل/الإيقاف هذا بتحديد العنوان الرئيسي (Adr.) الخاص بوحدة العرض على خط المسار:

• في حالة ما إذا كان التركيب يشتمل على مسكن واحد (الوحدة الخارجية ذات زر اتصال واحد)، يجب ترك العنوان الرئيسي على 1 من أجل كافة وحدات عرض المسكن.

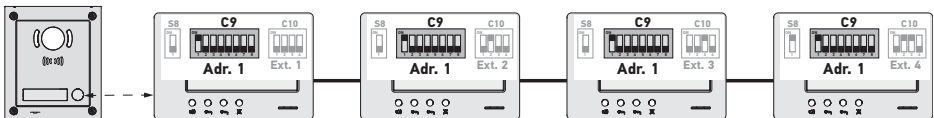

• بالنسبة للتركيب باستخدام وحدة عرض خارجية ذات زرین للاتصال، يجب ضبط إعدادات العنوان الرئيسي على 1 وذلك بالنسبة لوحدات العرض الخاصة بالمسكن الأول، والعنوان الرئيسي على 2 بالنسبة لوحدات العرض الخاصة بالمسكن الثاني.

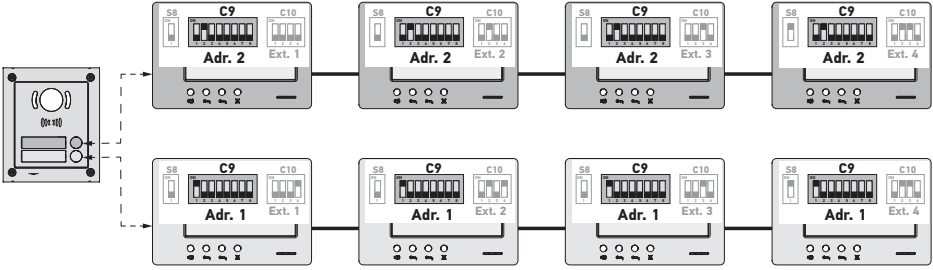

ملاحظة: في حالة استخدام وحدة خارجية ذات أزرار عديدة للاتصال (خيار متوفر في 2017)، فإن وحدات العرض يجب ضبط إعداداتها على عنوان مختلف لكل مسكن.



5.4 مفتاح التشغيل/الإيقاف رقم 10 (C10)

يسمح مفتاح التشغيل/الإيقاف هذا بتحديد مبدأ الاتصال الداخلي بين وحدات العرض المختلفة لنفس التركيب:

- الاتصال (الصوتي فقط) بين وحدات العرض لنفس المسكن.
 - الاتصال (الصوتي فقط) بين وحدات العرض الخاصة بالمساكن المختلفة.
- وهو يسمح كذلك بتحديد أي وحدات العرض التي سوف تعرض الفيديو حال إجراء المكالمات عن طريق الوحدة الخارجية.

الاتصال الداخلي بين وحدات العرض - 1^{er} زر الاختيار الخاص بزر التشغيل/الإيقاف (C10)

• $SW1 = OFF$ على كل وحدات العرض: الاتصال الداخلي بين وحدات العرض التي لها نفس العنوان الرئيسي.

يجب أن تكون عناوين النطاق مختلفة بالنسبة لكل وحدة عرض.

(انظر عنوان النطاق (SW2) - SW3 و Ext.) (زرا الاختيار الثاني والثالث لزر التشغيل/الإيقاف C10), صفحة (9)

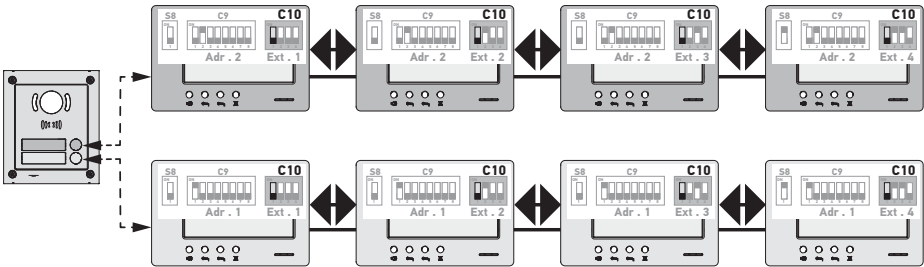

ملاحظة:

- يمكن لكل وحدة عرض خاصة بمسكن واحد أن تجري اتصال بأي وحدة عرض تابعة لنفس المسكن.
- لا يمكن إجراء الاتصال إلا بين وحدتي عرض في نفس الوقت.

◀ SW1 = ON على كل وحدات العرض: الاتصال الداخلي بين وحدات عرض ذات مساكن مختلفة.

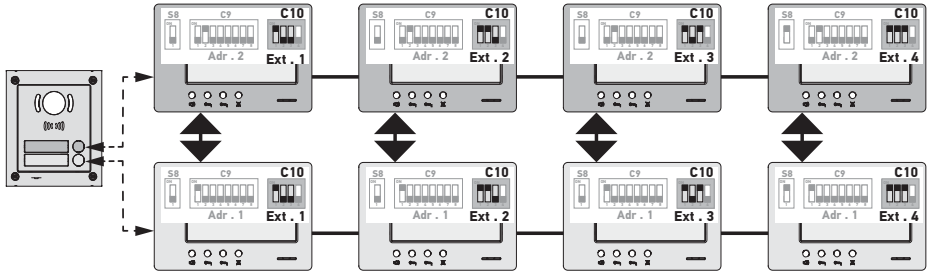

ملاحظة:

- في حالة الاتصال، تصدر جميع وحدات العرض التابعة للمسكن نغمة رنين ويمكن استخدامها للرد.
- لا يمكن إجراء الاتصال إلا بين وحدتي عرض في نفس الوقت.

◀ SW1 = ON على جزء واحد من وحدات العرض

يمكن المزج بين السلوكيات الموصوفة أعلاه وفقاً للقواعد التالية:

- لإجراء اتصال داخلي بين مسكنين، يجب على الأقل أن تكون وحدة العرض الرئيسية لكل مسكن (Ext. = 1) أي تم ضبط إعداداتها

SW1 = ON

- في حالة إجراء اتصالات بين وحدات العرض، إذا كانت وحدة العرض المتصلة تم ضبط إعداداتها مع SW1 = ON، فإن عدد الضغطات على زر الاتصال تتناسب مع عنوان المسكن الذي تم الاتصال به. وفي هذه الحالة، فإن كافة وحدات العرض التي تم ضبط إعداداتها على SW1 = ON تصدر صوت نغمة رنين ويمكن استخدامها للرد على المسكن المتصل.
- في حالة إجراء اتصالات بين وحدات العرض، إذا كانت وحدة العرض المتصلة تم ضبط إعداداتها مع SW1 = OFF، فإن عدد الضغطات على زر الاتصال تتناسب مع النطاق (Ext.) الخاص بالمسكن الذي تم الاتصال به. وفي هذه الحالة، فإن وحدة العرض التي تم الاتصال بها فقط هي التي يمكن استخدامها للرد.

عنوان النطاق (Ext.) - SW2 و SW3 (زرا الاختيار الثاني والثالث لزر التشغيل/الإيقاف C10)

يسمح النطاق بالتبديل بين وحدات العرض المختلفة لنفس المسكن.

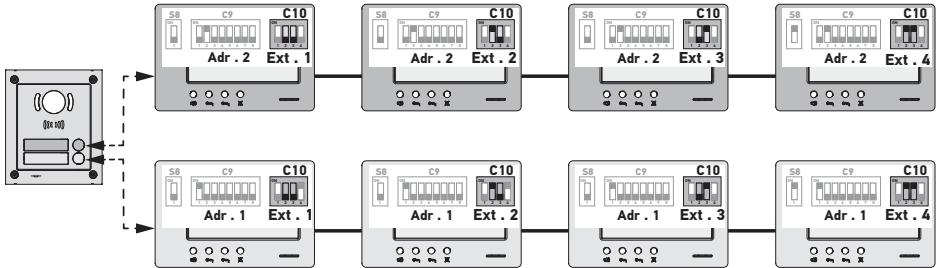

ملاحظة: يجب ضبط إعدادات وحدة العرض الرئيسية لكي تكون Ext. = 1.

استقبال الفيديو - SW4 (زر الاختيار الرابع لزر التشغيل/الإيقاف C10)

- ◀ SW4 = OFF على كافة وحدات العرض: تقوم وحدة العرض الرئيسية فقط، أي المزودة ب Ext. = 1 (انظر الفقرة السابقة) بعرض الفيديو حال إجراء اتصال من خلال الوحدة الخارجية.

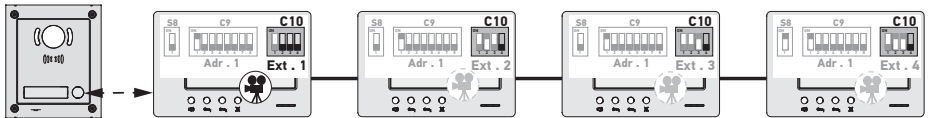

ملاحظة: يمكن الرد على اتصال أت من وحدة اتصال خارجية من خلال وحدة عرض فرعية، وفي هذه الحالة يتم عرض الفيديو على شاشتها ويتوقف تشغيله على شاشة وحدة العرض الرئيسية.

SW4 = ON ← على وحدة العرض الرئيسية وعلى وحدة العرض الفرعية: يتم عرض الفيديو الذي تم ضبط إعداداته بحيث يكون SW4 = ON (وحتى عرض بحد أقصى) حال إجراء اتصال أت من الوحدة الخارجية.

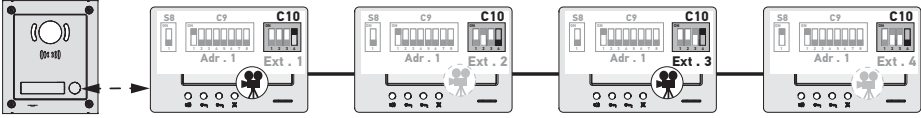

ملاحظة: يمكن الرد على اتصال أت من وحدة اتصال خارجية من خلال وحدة عرض فرعية تم ضبط إعداداتها بحيث يكون SW4 = OFF وفي هذه الحالة يتم عرض الفيديو على شاشتها ويتوقف تشغيله على شاشة وحدة العرض الفرعية التي تم ضبط إعداداتها بحيث يكون SW4 = ON.

⚠ بالنسبة لنوع التكوين هذا، من الضروري استخدام مصدر للتيار الكهربائي المرجع **9020028**.

6 - برمجة جهاز التحكم عن بعد IO

6.1 معلومات عامة

يسمح زر التحكم io-homecontrol® المتصل بوحدة العرض بالقيام بطلب حتى خمسة منتجات أو مجموعات منتجات Somfy مزودة بجهاز استقبال io-homecontrol®.

6.2 تسجيل أمر وحدة العرض باعتباره التحكم الأول عن بعد

لتسجيل أمر وحدة العرض باعتباره التحكم الأول عن بعد: يرجى الرجوع إلى دليل استخدام المحرك أو جهاز الاستقبال io-homecontrol® لتطبيق إجراء البرمجة المرتبط بالمنتج.

6.3 إضافة أو حذف زر التحكم io-homecontrol® الخاص بوحدة العرض باستخدام جهاز التحكم عن بعد io-homecontrol® الموجود

للقيام بتنفيذ الإجراء من خلال زر تحكم مع تغذية راجعة (io Telis 1، io Telis Compositio، إلخ..)، يجب الرجوع إلى دليل الاستخدام الخاص بزر التحكم هذا.

يمكن تطبيق الإجراء الذي تم وصفه فيما بعد من خلال زر تحكم من نوع Smoove، io Telis Compositio، io Impresario Chronis، إلخ... [1].

[1]. اضغط (2 ث) على زر البرمجة الخاص به PROG. حتى تردد التطبيق: يتم تنشيط الوضع برمجة لمدة 10 دقائق.

[2]. على زر التحكم io-homecontrol® الخاص بوحدة العرض الذي يجب إضافته أو حذفه:

- اختر القناة المطلوبة.

- اضغط ضغطة قصيرة على زر البرمجة PROG. الخاص به: يقوم التطبيق بإجراء تردده، وتتم إضافة زر التحكم io-homecontrol® الخاص بوحدة التحكم أو حذفه.

كرّر الإجراء مع جميع القنوات المطلوب تخزينها أو حذفها.

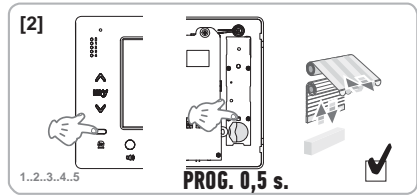
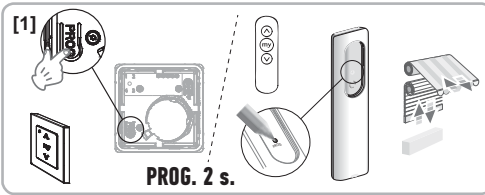

ملاحظة: لمسح برمجة زر التحكم الخاص بوحدة العرض على جهاز الاستقبال io-homecontrol®، كرر جميع الخطوات المذكورة أعلاه.

7 - المخططات الكهربائية

ينبغي أن يتناسب المخطط الكهربائي مع التركيب المراد تنفيذه. بالنسبة لعمليات التركيب الأكثر تعقيداً من تلك الواردة أدناه، يرجى الرجوع إلى كتيب المخططات المتوفر في صيغة pdf.

ملاحظة: يمكن للوحدة الخارجية طلب قفل كهربائي أو بوابة أوتوماتيكية. ولطلب الاثنان، يجب استخدام وحدة تبديل المرجع 9020031.

7.1 التركيب باستخدام وحدة خارجية "1 زر" ووحدة عرض

انظر المخطط (1) في نهاية الوثيقة.

7.2 التركيب باستخدام وحدة خارجية "1 زر" ووحدين للعرض

خط المسار بين وحدتي العرض

انظر المخطط (2) في نهاية الوثيقة.

خط المسار الموزع من خلال الجدول الكهربائي

انظر المخطط (3) في نهاية الوثيقة.

7.3 التركيب باستخدام وحدة خارجية "2 زر" ووحدين للعرض

انظر المخطط (4) في نهاية الوثيقة.

7.4 الزر الانضغاطي الخاص بجرس التنبيه المعزول

من الممكن تمديد كابل للزر الانضغاطي المستقل الذي يسمح بتنشيط جرس التنبيه الخاص بوحدة العرض مع نغمة مختلفة عن تلك المستخدمة للكلمات الآتية من الوحدة الخارجية.

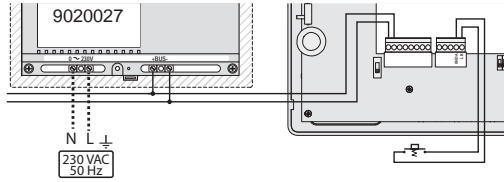

8 - إعدادات وحدة العرض

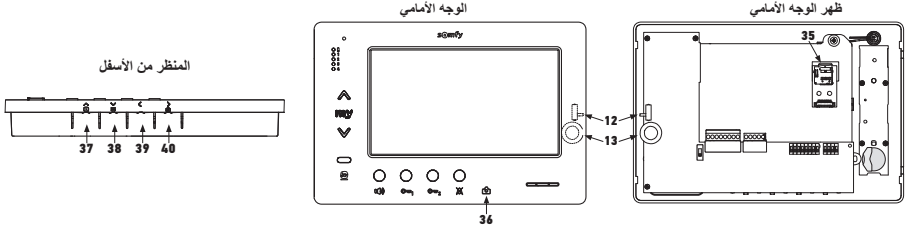

اختبر جرس التنبيه، ثم اضبط زر الانتحاب ذو الـ 3 أوضاع على صوت جرس التنبيه الذي يناسب المستخدم.	زر انتخاب مستوى صوت جرس التنبيه	12
قم بإجراء اختبار للاتصال بالوحدة الخارجية. قم بإدارة المقيض حتى يمكن سماع صوت المتحدث بشكل جيد.	مقيض ضبط مستوى صوت المحادثة	13
اضغط على لتنشيط الشاشة والوصول لقائمة OSD. تتيح هذه القائمة تنفيذ عمليات الضبط للتاريخ والساعة وشدة الإضاءة واللون والتباين. انظر دليل المستخدم للحصول على وصف إجراء الضبط.	زر ضبط شدة إضاءة، وتباين ولون الشاشة.	38

9 - تركيب بطاقة الذاكرة

من الممكن إضافة بطاقة micro SD في وحدة العرض Premium io للتمكن من تخزين صور أكثر والتمكن من نقلها. يجب وضع هذه البطاقة في الدعامة 35 (انظر الرسم أعلاه).

10 - استخدام الأزرار المختلفة

انظر دليل المستخدم.

11 - المواصفات الفنية

خط التوصيل	التغذية بالطاقة
7" - 800 x 480 مم	الشاشة
0,8 أمبير	القيمة الاسمية لشدة التيار
-10 / +50 ° مئوية	درجة حرارة التشغيل
868,700 ميغاهيرتز - 869,200 ميغاهيرتز p.a.r. <25 ميلي وات	نطاقات التردد والقدرة القصوى المستخدمة لزر التحكم اللاسلكي

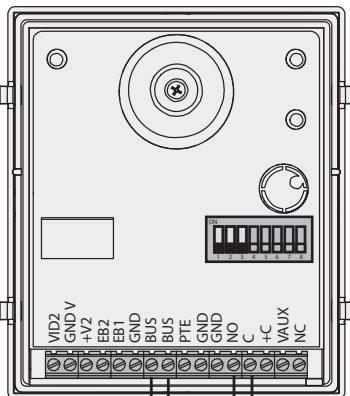
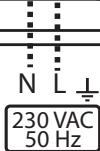
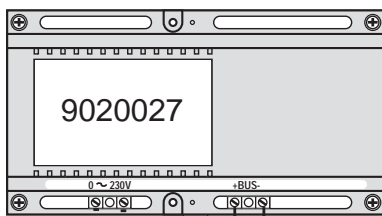
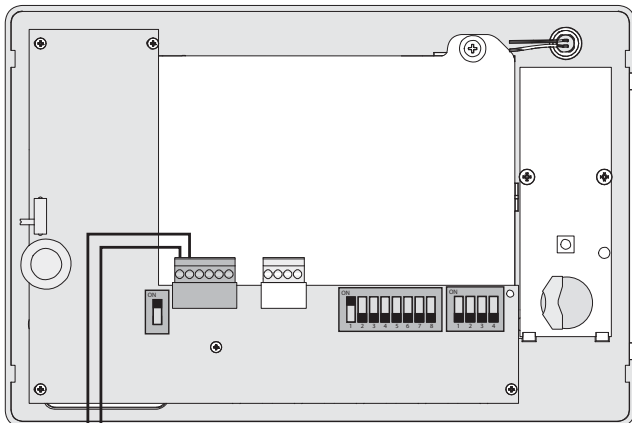

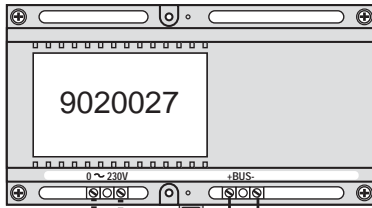
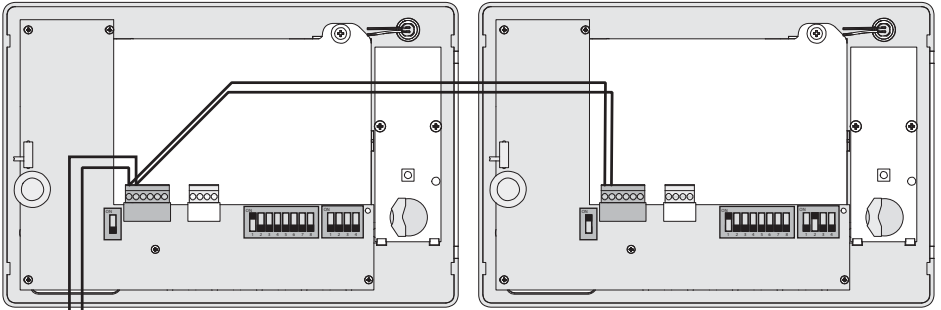

N L \perp
230 VAC
50 Hz

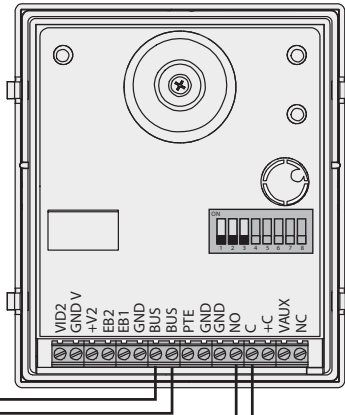

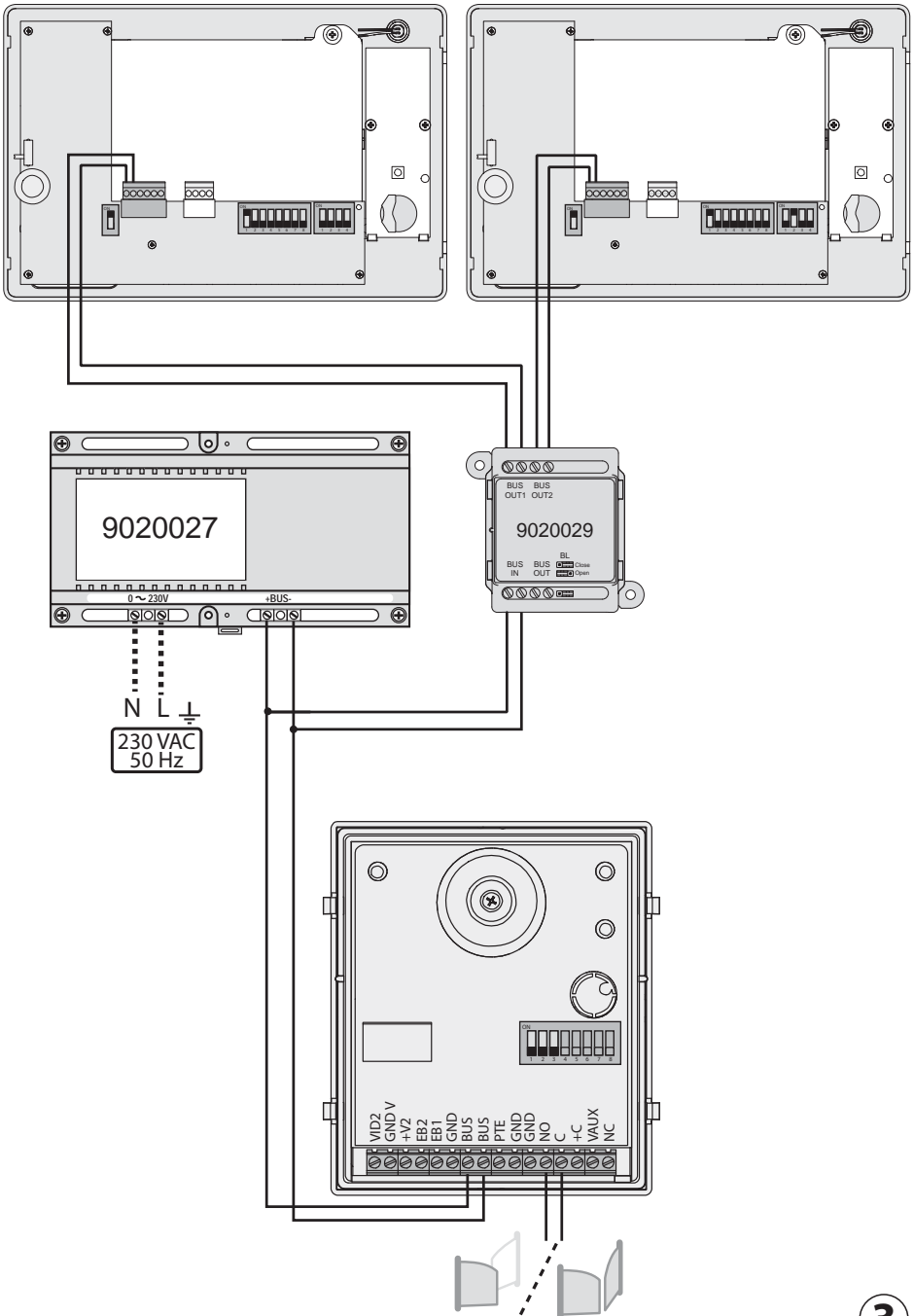

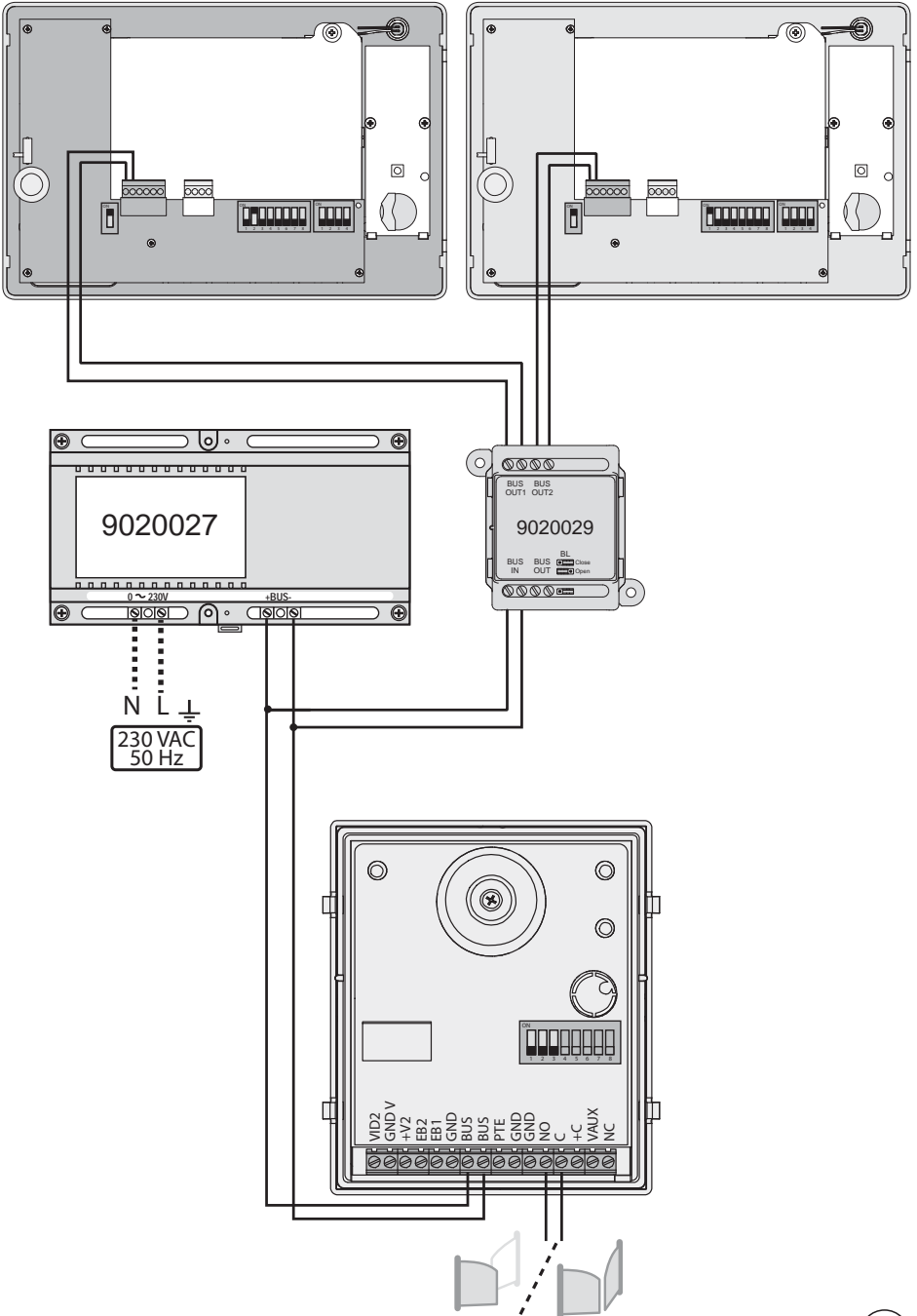

Somfy SAS

50 avenue du Nouveau Monde

F - 74300 CLUSES

www.somfy.com

somfy®