

Axroll^{NS}

Récepteur radio pour porte de garage enroulable

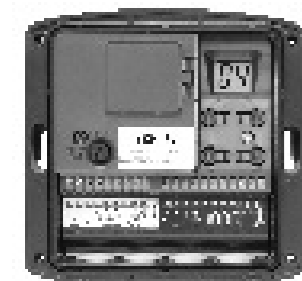

Le récepteur AXROLL permet de commander à distance une porte de garage enroulable équipée d'un moteur 230V à fins de courses mécaniques intégrées à l'aide d'émetteurs Keytis^{MS} 2/4 RTS, Telis 1/4 RTS et du bouton poussoir radio.
Différents systèmes de sécurité et de signalisation peuvent être connectés sur l'AXROLL (barre palpeuse résistive, OSE type Fraba ou Ultrasons, cellules photo-électriques, feux clignotant, éclairage).
 Ce produit est conforme aux dispositions relatives aux armoires de commande de la norme EN 60335-2-95. Installé selon les présentes instructions et avec le respect des diverses exigences réglementaires, Axroll permet une installation conforme aux normes EN 13241 et EN 12453. Axroll doit être installé à l'intérieur du garage avec un moteur à commande de secours intégrée.

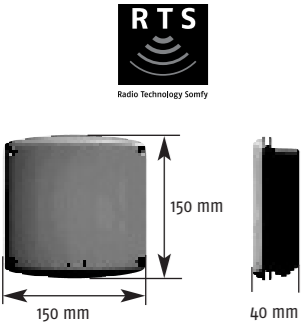

- Tension d'alimentation : 230Vac 50-60 Hz.
- Fusible : 250V 5A temporisé
- Puissance moteur max. : 230Vac 750W.
- Indice de protection : IP 55.
- T° ambiante de fonctionnement : -15°C à +55°C.
- Fréquence radio : 433,42MHz
- Alimentation accessoires : 24Vcc (continu).
- Valeurs de résistance pour barre palpeuse résistive : de 4 à 12KΩ
- Courant maximum accessoires : 0,33A soit 8W max. ou 13W en intermittence (feu orange 10W + accessoires 3W.)
- Feu orange : 24V, 10W max ou 230V 40W max
- Eclairage zone : 230Vac, 500W.
- Sortie auxiliaire : Contact NO, 250Vac 500W.
- Classe d'utilisation : 1, la terre doit être raccordée.
- Nombre de canaux mémorisables : 32

Par la présente SOMFY déclare que l'appareil (AXROLL) est conforme aux exigences essentielles et aux autres dispositions pertinentes de la directive 1999/5/CE. Une déclaration de conformité est mise à disposition à l'adresse internet www.somfy.com/CE. Utilisable en UE.



1 Câblage

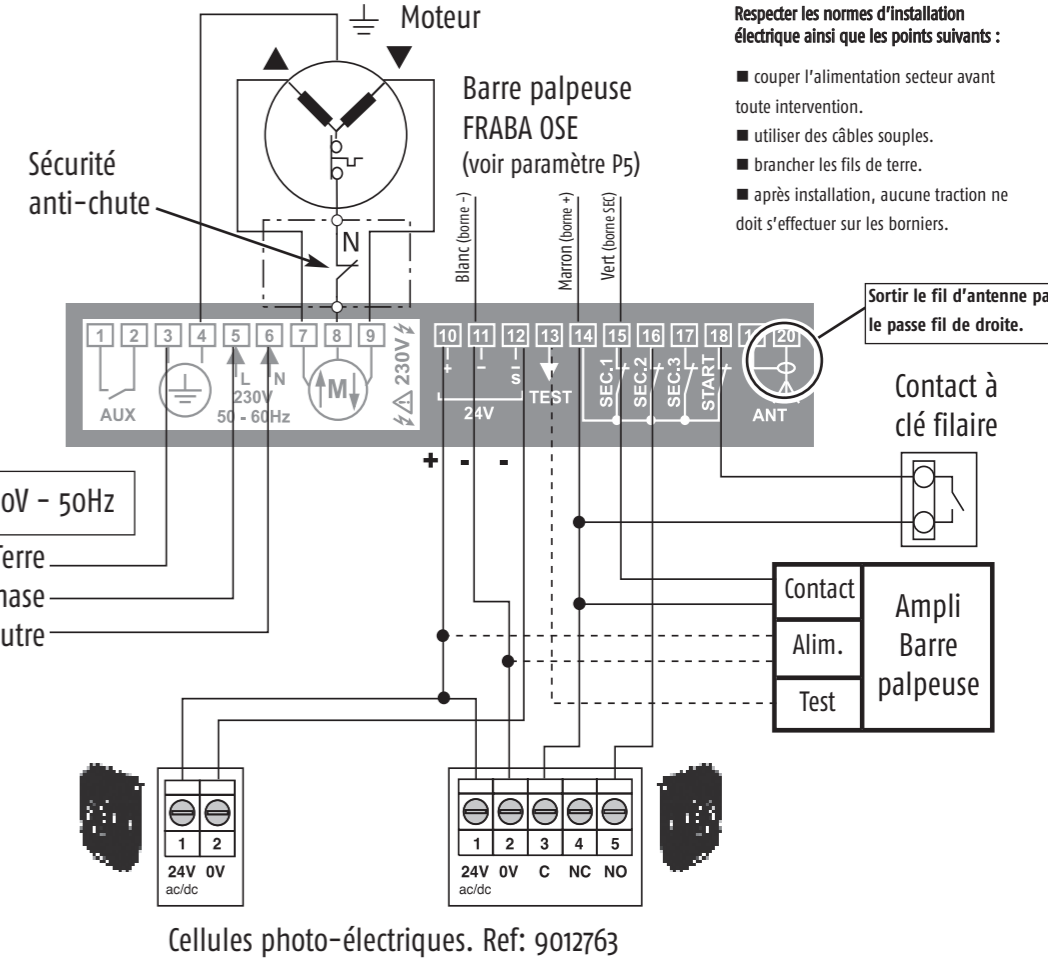
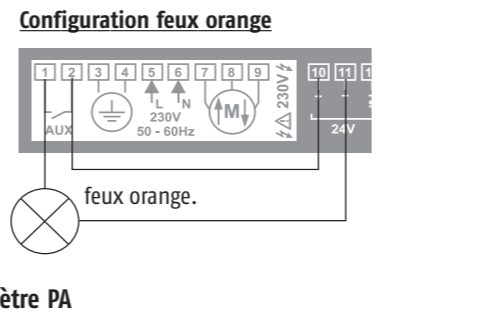
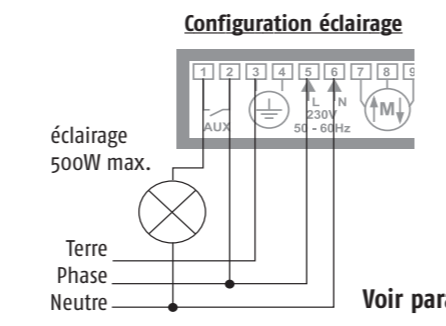
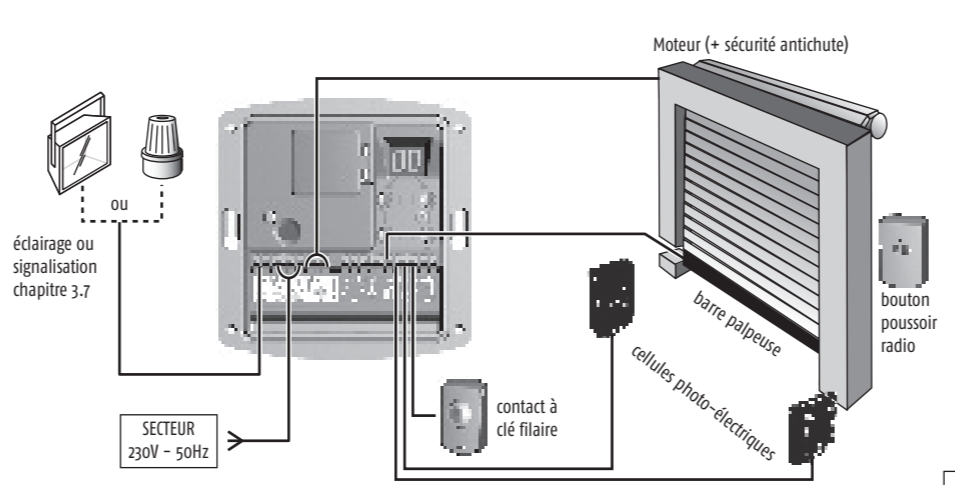

- Respecter les normes d'installation électrique ainsi que les points suivants :
- couper l'alimentation secteur avant toute intervention.
 - utiliser des câbles souples.
 - brancher les fils de terre.
 - après installation, aucune traction ne doit s'effectuer sur les borniers.

2 Vérification du sens de rotation moteur

NB : si vous souhaitez vérifier le sens de rotation du moteur vous devez modifier le paramètre **PO = 05** (chapitre 3.1)

- 1 Mettre le produit sous tension : l'afficheur indique la valeur **E1**
- 2 Vérifier le sens de rotation du moteur à l'aide des touches "+" et "-".
 L'appui maintenu sur la touche "+" doit entraîner l'ouverture de la porte.
 L'appui maintenu sur la touche "-" doit entraîner la fermeture de la porte.

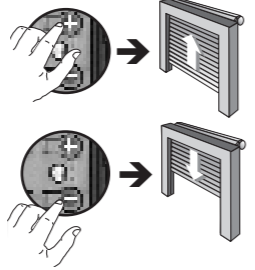

Si le fonctionnement est inversé, mettre le produit hors tension et inverser le câblage du moteur (bornes 7 et 9).
Se reporter à la notice d'installation du moteur afin de régler le système de fins de course.

- 3 Mesurer le temps de fonctionnement du moteur à l'aide de la marche forcée (ex: 20sec. pour la montée), puis régler le paramètre **To** (temps de fonctionnement moteur chapitre 3.8) avec une valeur légèrement supérieur au temps constaté (+3 sec. environ).

3 Paramétrage

Les paramètres par défaut réglés en usine correspondent à la majeure partie des installations et utilisations de portes de garage enroulables. Néanmoins, le boîtier de commande Axroll peut être entièrement et facilement re-configuré afin d'obtenir un fonctionnement totalement personnalisé et optimal en fonction des accessoires qui lui sont raccordés et au mode de fonctionnement spécifique souhaité par l'utilisateur. Il n'y a pas d'ordre à respecter pour naviguer dans les menus.

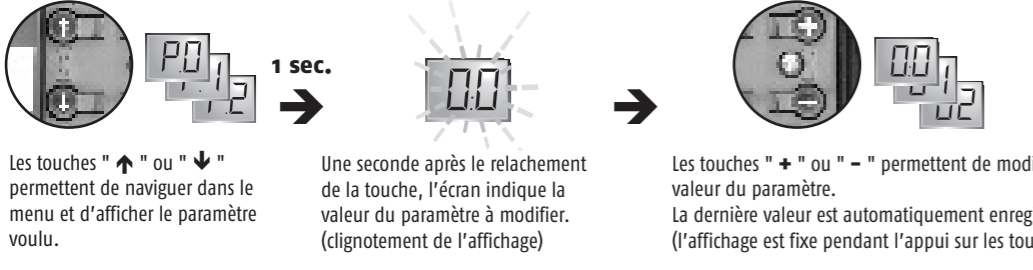

i Le retour au menu s'effectue en appuyant sur les touches "↑" ou "↓" jusqu'à revenir à la valeur C1 (ou autre valeur indiquant l'état de fonctionnement du produit : cf. § 4) ou après un temps d'attente d'une minute.

3.1 Paramétrage du mode de fonctionnement : paramètre **PO** (VALEUR USINE = 02)

Certains modes de fonctionnement imposent le branchement d'accessoires de sécurités (normes européennes EN 12453). Le non respect de ces règles peut conduire à une installation dangereuse pour ses utilisateurs.

L'Axroll possède six modes de fonctionnement :

PO = 00 : Mode automatique **⚠ Installation obligatoire d'accessoire de sécurité**

Une impulsion entraîne l'ouverture puis la re-fermeture automatique après la temporisation **T1** (chapitre 3.8). Pendant la fermeture, une nouvelle impulsion sur la télécommande ou une détection d'obstacle entraîne la ré-ouverture de la porte.

PO = 01 : Mode semi-automatique

Une impulsion de commande entraîne l'ouverture ou la fermeture. Un nouvel appui pendant l'ouverture n'a aucun effet. Une impulsion pendant la fermeture entraîne la ré-ouverture de la porte.

PO = 02 : Mode séquentiel (mode par défaut)

Fonctionnement cyclique (montée / stop / descente / stop...). Une impulsion pendant l'ouverture ou la fermeture entraîne l'arrêt sans ré-inversion.

PO = 03 : Mode séquentiel + Temporisation **⚠ Installation obligatoire d'accessoire de sécurité**

Semblable au mode séquentiel, mais avec fermeture automatique après la temporisation **T1** (chapitre 3.8).

PO = 04 : Mode 3 Boutons

Ce mode permet de réaliser une commande séparée pour l'ouverture, la fermeture et l'arrêt de la porte.

PO = 05 : Mode forcé avec touche + & - du clavier **⚠ dans ce mode, les dispositifs de sécurité sont désactivés**

Ce mode permet de manoeuvrer la porte à l'aide des touches "+" et "-" du boîtier Axroll en phase de réglage des fins de courses. Un appui maintenu sur "+" provoque l'ouverture. Un appui maintenu sur "-" provoque la fermeture.

3.2 Fonction des entrées de sécurité : paramètres **P1** **P2** **P3**

- Dans le cas d'utilisation d'une barre palpeuse résistive, elle devra être impérativement câblée sur l'entrée sécurité 1.
- La sécurité à l'ouverture provoque l'arrêt puis la re-fermeture partielle (action non paramétrable).

Configuration de l'entrée sécurité 1 (barre palpeuse*) : paramètre **P1** (VALEUR USINE = 02)

- P1 = 00** Pas d'accessoire de raccordé sur l'entrée sécurité 1
- P1 = 01** Accessoire raccordé sur l'entrée sécurité 1 actif pendant l'ouverture de la porte
- P1 = 02** ACCESSOIRE RACCORDÉ SUR L'ENTRÉE SÉCURITÉ 1 ACTIF PENDANT LA FERMETURE DE LA PORTE
- P1 = 03** Sécurité ADMAP** : active à la fermeture + interdit le départ à l'ouverture
- P1 = 04** Contact pour raccordement d'un dispositif d'arrêt d'urgence

Configuration de l'entrée sécurité 2 (cellule photo-électrique*) : paramètre **P2** (VALEUR USINE = 00)

- P2 = 00** PAS D'ACCESSOIRE DE RACCORDÉ SUR L'ENTRÉE SÉCURITÉ 2
- P2 = 01** Accessoire raccordé sur l'entrée sécurité 2 actif pendant l'ouverture de la porte
- P2 = 02** Accessoire raccordé sur l'entrée sécurité 2 actif pendant la fermeture de la porte (**préconisation si cellules photo-électriques raccordées**)
- P2 = 03** Sécurité ADMAP** : active à la fermeture + interdit le départ à l'ouverture
- P2 = 04** Contact pour raccordement d'un dispositif d'arrêt d'urgence

Configuration de l'entrée sécurité 3 : paramètre **P3** (VALEUR USINE = 00)

- P3 = 00** PAS D'ACCESSOIRE DE RACCORDÉ SUR L'ENTRÉE SÉCURITÉ 3
- P3 = 01** Accessoire raccordé sur l'entrée sécurité 3 actif pendant l'ouverture de la porte
- P3 = 02** Accessoire raccordé sur l'entrée sécurité 3 actif pendant la fermeture de la porte
- P3 = 03** Sécurité ADMAP** : active à la fermeture + interdit le départ à l'ouverture
- P3 = 04** Contact pour raccordement d'un dispositif d'arrêt d'urgence

* Dans le cas ou le raccordement des accessoires correspond au schéma du chapitre 1.
 **Aire Dangereuse de Mouvement Accessible au Public.

3.3 Action de la sécurité à la fermeture : paramètre **P4** (VALEUR USINE = 01)

- L'action sécurité à l'ouverture (P1, P2 ou P3 = 01)n'est pas paramétrable (arrêt suivi de la réouverture partielle de la porte). Cependant, l'action de la sécurité à la fermeture (P1, P2 ou P3 = 02) peut être configurée :

- P4 = 00** Arrêt de la porte.
- P4 = 01** ARRÊT PUIS RÉ-OUVERTURE TOTALE DE LA PORTE
- P4 = 02** Arrêt puis ré-ouverture partielle de la porte (2 secondes de fonctionnement)

Bien veiller à paramétrer l'entrée de sécurité utilisée à l'auto-test correspondant :

sécurité 1 : P1+P5
sécurité 2 : P2+P6
sécurité 3 : P3+P7

Une fois les accessoires de sécurité raccordés et les entrées de sécurité paramétrées, vérifier manuellement le bon fonctionnement des accessoires avant la mise en route définitive de l'installation.

3.4 Configuration de la fonction auto-test : paramètres **P5** **P6** **P7**

- La fonction auto-test permet de vérifier le bon fonctionnement des accessoires de sécurité de façon automatique en fin de fermeture.

Auto-tester l'entrée sécurité 1 : paramètre **P5** (VALEUR USINE = 03)

- P5 = 00** Pas d'auto-test de l'accessoire raccordé
- P5 = 01** Auto-test pour cellules photo-électriques par coupure d'alimentation. (*attention la cellule émetrice doit être alimentée sur les bornes 10/12 et la cellule réceptrice sur les bornes 10/11*).
- P5 = 02** Auto-test pour accessoire muni d'une entrée TEST (*cellules ou barre palpeuse*).
- P5 = 03** AUTO-TEST POUR BARRE PALPEUSE RÉSISTIVE (VALEUR COMPRISE ENTRE 4 ET 12 KΩ).
- P5 = 04** Auto-test pour barre palpeuse OSE type FRABA (sans ampli).
- P5 = 05** Auto-test pour barre palpeuse ultra-son sans ampli (non disponible).

Auto-tester l'entrée sécurité 2 : paramètre **P6** (VALEUR USINE = 00)

- P6 = 00** PAS D'AUTO-TEST DE L'ACCESSOIRE RACCORDÉ
- P6 = 01** Auto-test pour cellules photo-électriques par coupure d'alimentation. (*attention la cellule émetrice doit être alimentée sur les bornes 10/12 et la cellule réceptrice sur les bornes 10/11*).
- P6 = 02** Auto-test pour accessoire muni d'une entrée TEST (*cellules ou barre palpeuse*).

Auto-tester l'entrée sécurité 3 : paramètre **P7** (VALEUR USINE = 00)

- P7 = 00** PAS D'AUTO-TEST DE L'ACCESSOIRE RACCORDÉ
- P7 = 01** Auto-test pour cellules photo-électriques par coupure d'alimentation. (*attention la cellule émetrice doit être alimentée sur les bornes 10/12 et la cellule réceptrice sur les bornes 10/11*).
- P7 = 02** Auto-test pour accessoire muni d'une entrée TEST (*cellules ou barre palpeuse*).

3.5 Programmation des télécommandes : paramètre **P8**

En fonction du type de fonctionnement choisi au chapitre 3.1, la valeur du paramètre P8 ne produit pas les mêmes effets.

Modes automatique, semi-automatique ou séquentiel.

- P8 = 00** COMMANDE OUVERTURE / FERMETURE (MODE PAR DÉFAUT).
- P8 = 03** Commande de la sortie auxiliaire (*pilotage de l'accessoire raccordé sur la sortie AUX*).

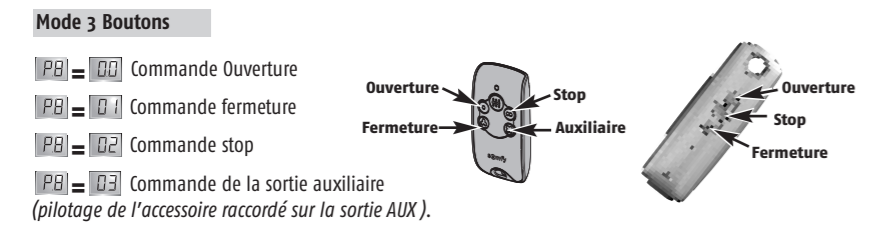

Mode 3 Boutons

- P8 = 00** Commande Ouverture
- P8 = 01** Commande fermeture
- P8 = 02** Commande stop
- P8 = 03** Commande de la sortie auxiliaire (*pilotage de l'accessoire raccordé sur la sortie AUX*).

Remarque: il est également possible de piloter l'Axroll grâce à une commande filaire 3 boutons câblée sur les entrées: START (bornes 14/18) pour la commande Ouverture SEC2 (bornes 14/16) pour la commande Fermeture SEC3 (borne 14/17) pour la commande Stop si et seulement si les entrées SEC2 et SEC3 ont été paramétrées non raccordées: P2=00 et P3=00 (cf. chap 3.2)

1 Choisir la fonctionnalité de la touche de la télécommande à programmer.

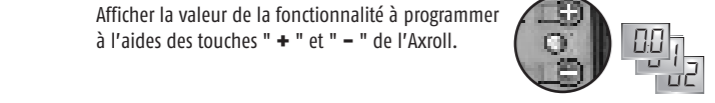

2 Enregistrer le code (Axroll peut enregistrer un maximum de 32 canaux)



3.6 Effacement des télécommandes : paramètre **P9**

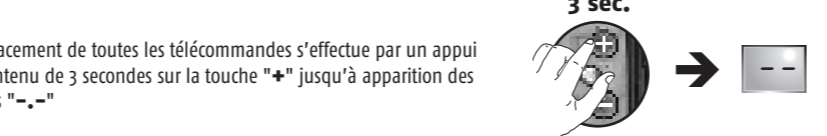

3.7 Paramétrage des accessoires auxiliaires : paramètre **PA** (VALEUR USINE = 04)

- le contact auxiliaire est un contact sec. Un seul accessoire est raccordable et il est nécessaire de l'alimenter en fonction de l'utilisation paramétrée.

- PA = 00** Contact pour piloter une gâche électrique (*La gâche devra être alimentée avec une alimentation extérieure*)
- PA = 01** Contact pour piloter une gâche électro-magnétique
- PA = 02** Contact pour piloter un feu Orange clignotant sans préavis (*uniquement pendant le fonctionnement de la porte*)
- PA = 03** Contact pour piloter un feu Orange clignotant avec préavis (*avant le démarrage et pendant le fonctionnement de la porte*)
- PA = 04** CONTACT POUR PILOTER UN ÉCLAIRAGE DE ZONE (*EXTINCTION AUTOMATIQUE APRÈS TEMPORISATION T3 § 3.8*)
- PA = 05** Contact pour piloter un témoin de porte ouverte
- PA = 06** Contact de type relais mono stable pour piloter un automatisme
- PA = 07** Contact de type relais bi-stable pour piloter un automatisme

3.8 Paramétrage des temps de fonctionnement : paramètres **T0** à **T3**

- T0** Temps de fonctionnement moteur
00 → **00** (Incrément de 1 sec.)
 Régler un temps très légèrement supérieur au temps réel de fonctionnement.
- T1** Temps de re-fermeture de la porte
00 → **99** (Incrément de 1 sec.) VALEUR USINE = 05
 Actif pour les modes de fonctionnement automatiques (§ 3.1)
- T2** Temps d'attente avant ré-inversion moteur
00 → **30** (Incrément de 1 sec.) VALEUR USINE = 00
 Cas particulier de moteurs n'acceptant pas d'inversion de sens de rotation sans phase d'arrêt.
- T3** Temps d'éclairage zone après fin de cycle
00 → **10** (Incrément de 1 min.) VALEUR USINE = 02

i Le retour au menu s'effectue en appuyant sur les touches "↑" ou "↓" jusqu'à revenir à la valeur C1 (ou autre valeur indiquant l'état de fonctionnement du produit : cf. § 4) ou après un temps d'attente d'une minute.

4 Informations de fonctionnement

- Liste des informations de fonctionnement affichés par l'Axroll permettant une visualisation et un diagnostic rapides de l'état de l'installation.

CODES EVENEMENTS	CODES DEFAUTS
C1 Axroll en attente d'une commande	E1 Défaut sécurité à l'ouverture (contact toujours ouvert)
C2 Ouverture de la porte en cours	E2 Défaut sécurité à la fermeture (contact toujours ouvert)
C3 Attente avant re-fermeture de la porte	E3 Défaut sécurité ADMAP (contact toujours ouvert)
C4 Fermeture de la porte en cours	E4 Echec de l'auto test sur l'entrée sécurité 1
C5 Cellule ouverture occultée	E5 Echec de l'auto test sur l'entrée sécurité 2
C6 Cellule fermeture occultée	E6 Echec de l'auto test sur l'entrée sécurité 3
C7 Cellule ADMAP occultée	E7 Intensité dépassée sur l'alimentation 24V (trop d'accessoires raccordés)
C8 Mouvement de la porte forcé par le clavier	E8 Temps de fonctionnement "To" trop court ou fin de course moteur non atteint
C9 Arrêt d'urgence enclenché	
CA Autotest des sécurités en cours	
CB Contact permanent sur l'entrée "START"	
CC Attente avant ré-inversion du moteur	

COMPTEURS DE CYCLES	Historique des 10 derniers défauts
U0 Dizaines et unités	d0 ... d9 Voir code défaut ci-dessus.
U1 Milliers et centaines	
U2 Centaines et dizaines de mille	

Réinitialisation de l'Axroll après apparition d'un défaut

Consommation des accessoires

- U3** puissance consommée en Watts

De "0" à "99" Watts

L'effacement des codes défauts s'effectue par la sélection du paramètre **dd** suivi d'un appui maintenu sur la touche "+" pendant 3 secondes jusqu'à l'apparition des tirets "-.-"