



La Vie est plus Belle avec Extel

CARA



**Guide
d'installation
et d'utilisation**



CARA 11-2010-V1
Type :ATC 3

RACCORDEMENT « ÉLECTRIQUE » DE VOTRE AUTOMATISME

Le raccordement doit se faire selon les normes en vigueur * dans le pays où est installé l'automatisme, aussi bien pour le câblage que la protection des biens et des personnes.

(Vous devez vous adresser à une personne qualifiée et expérimentée).

La protection doit être accessible et vous devez en cas d'arrêt, vous assurer qu'une reconnexion accidentelle ne peut être possible.

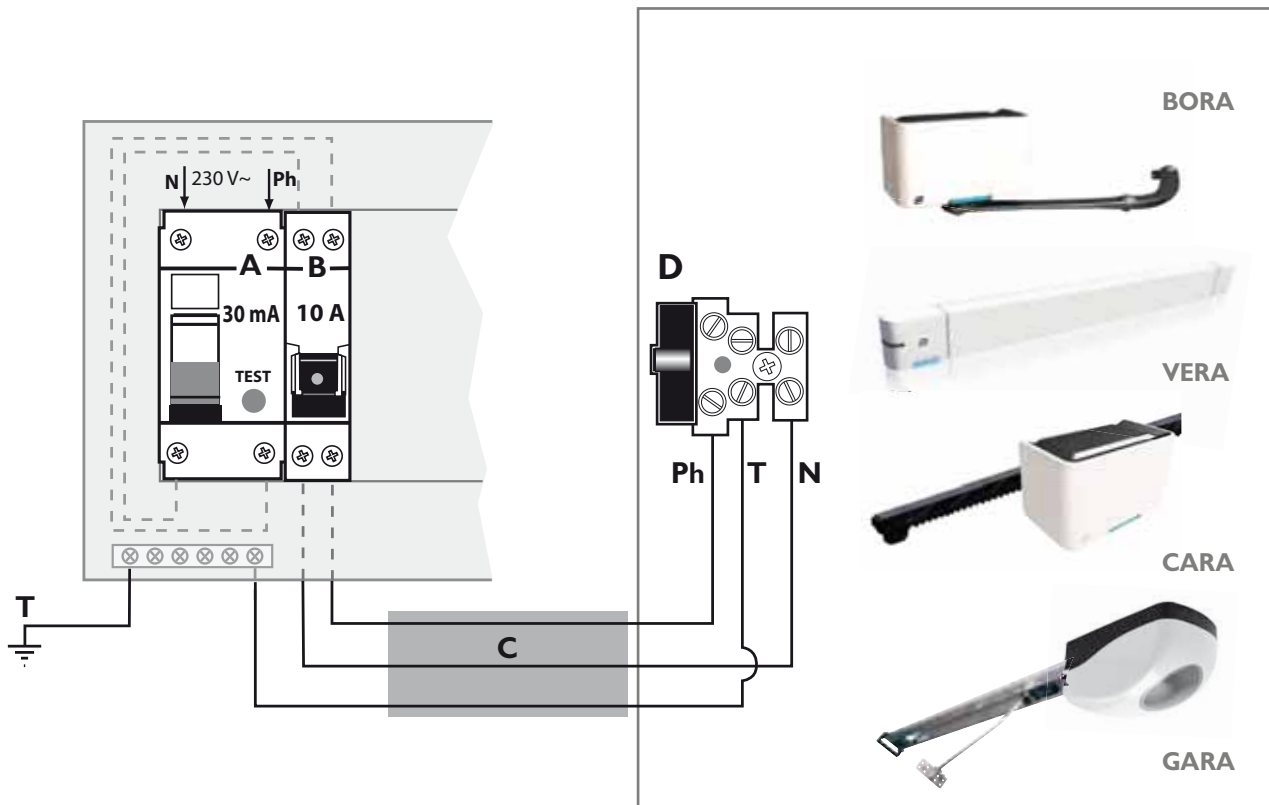

N	Neutre (fil bleu)	Ph	Phase, au niveau de l'automatisme la raccorder sur la borne à côté du fusible « D »
T	Prise de terre (fil vert & jaune)		
A	Différentiel 30 mA (à tester une fois par mois avec le bouton « test »)		
B	Protection par disjoncteur 10 A (2 pôles : neutre et phase)		
C	Gaine et Câble d'alimentation, suivant le pays d'installation (câble RO2V de 3 x 1,5 mm ² jusqu'à 30 mètres et 3 x 2,5 mm ² au-delà dans un fourreau de 40 mm de diamètre de couleur orange, pour la France)		

* NF C 15-100 pour la France

SOMMAIRE

1 - CONSIGNES DE SÉCURITÉ	4
a. Avertissement	
b. Bon choix du produit	
c. Vérification du bon état du portail	
d. Recommandations pour l'installation de votre automatisme	
e. Analyse et suppression des risques	
f. Raccordement électrique et mise en service	
g. Protéger l'environnement	
h. Guide pour l'utilisateur	
i. Maintenance	
2 - COMPOSITION DU KIT	8
3 - INSTALLATION COMPLÈTE	9
4 - DONNÉES TECHNIQUES	9
5 - DIMENSIONS	10
6 - PRÉPARATION ÉLECTRIQUE	10
7 - IMPLANTATION DES CRÉMAILLÈRES	10
8 - IMPLANTATION DU MOTEUR	11
9 - DÉVERROUILLAGE DU MOTEUR	12
10 - RÉGLAGE DES FINS DE COURSES	12
11 - ARMOIRE DE COMMANDE	13
a. Branchement du moteur et fin de course pour une ouverture à droite	
b. Branchement du moteur et fin de course pour une ouverture à gauche	
c. Branchement des commandes	
d. Branchement du clignotant/antenne	
e. Branchement des photocellules	
f. Alimentation du système	
g. Mise en route rapide	
12 - TÉLÉCOMMANDES	17
13 - BRANCHEMENT DES OPTIONS	18
a. Branchement du module éclairage	
b. Branchement des photocellules en ouverture	
c. Branchement de la batterie de secours	
d. Branchement des barres palpeuses	
14 - ASSISTANCE TECHNIQUE - GARANTIE	21

NOTES :

I CONSIGNES DE SÉCURITÉ GÉNÉRALES

 **Attention : Pour la sécurité des personnes et des biens, vous devez respecter ces instructions et les conserver précieusement.** Nous vous conseillons de prendre le temps de lire et d'appliquer ces instructions. Une installation et une programmation incorrectes peuvent être dangereuses et causer de graves blessures.

Si vous avez un doute sur l'installation de ce produit, demandez des conseils à notre service technique.

 **Ce symbole vous indique les points qui peuvent être une source potentielle de danger.** Prendre soin d'appliquer les consignes et les normes de sécurité en application dans le pays d'installation.

Cet appareil est conforme aux exigences essentielles et autres dispositions de la directive 1999/5/CE. La mise en place d'un automatisme de portail ou porte de garage doit se faire dans le respect de la « Directive Machines » 2006/42/EC (MD) et plus précisément les normes EN 12445:2001 ; EN 12453:2001 ; EN 12978:2003+A1:2009 ; EN 13241-1:2003. Ces normes permettent de déclarer la conformité présumée de l'automatisme.

 **Cet automatisme doit être installé, mis en service et entretenu par une personne qualifiée et spécialisée.**

a- Avertissement

- Analysez les risques de votre installation, faites une liste des exigences essentielles de sécurité requises dans l'annexe I de la « Directive Machines »

Pour remplir ce document, si besoin, vous devez vous adresser à un installateur professionnel.

- Le constructeur de cet automatisme n'est pas responsable du non respect des règles de bonne installation et d'utilisation.
- Une installation ou un réglage incorrect peut causer de graves blessures aux utilisateurs ou à l'installateur.
- Les avertissements suivants sont une partie intégrante et essentielle du produit et ils doivent être remis à l'utilisateur.
- **Lisez attentivement ces avertissements car ils fournissent des indications importantes sur l'installation, l'usage et la maintenance.**
- Conservez impérativement le présent manuel et transmettez-le aux personnes qui vous succéderaient dans l'utilisation de l'installation.
- Une installation erronée ou une utilisation impropre de ce produit risque de provoquer de graves dangers.
- **Le constructeur décline toute responsabilité en cas d'installation de dispositifs et / ou de composants incompatibles aux fins de l'intégrité du produit, de la sécurité et du fonctionnement.**
- Pour la réparation ou la construction des différentes parties, l'emploi exclusif de pièces de rechanges d'origine est impératif.
- L'installateur doit fournir toutes les informations relatives au fonctionnement, à la maintenance et à l'utilisation de chacune des parties et du système dans sa globalité.
- **La mise en œuvre, les connexions électriques, et les réglages doivent être effectués dans les règles de l'art par une personne qualifiée et spécialisée.**

b- Bon choix du produit

Vérifiez si le produit, à usage résidentiel, que vous venez d'acquérir convient à votre portail existant et que vous avez tous les éléments pour garantir « la sécurité ». Vérifiez en particulier les caractéristiques techniques (**poids et dimensions du portail, ajouré ou plein, coulissant ou à vantaux.....**)

Vous devez avoir dans le kit ou en option tous les éléments pour garantir « la sécurité » (par exemple des barres palpeuses pour les coulissants ajourés)

Si vous avez un doute adressez-vous à un professionnel.

c- Vérification du bon état du portail

Vérifiez le bon état général de votre portail en contrôlant plus particulièrement la solidité des gonds ou des glissières, les supports pouvant accepter les éléments de l'automatisme à visser et en mouvement. La zone de débattement doit être libre et bien visible. Son ouverture et sa fermeture doivent se faire facilement et sans frottement quand vous le manœuvrez à la main.....

Les supports en béton doivent être réalisés dans les règles de l'art, si besoin adressez-vous à un professionnel.

Vous ne pouvez pas automatiser un portail ou une porte en mauvais état ou mal installé. Si vous avez un doute adressez-vous à un professionnel.

d- Recommandations pour l'installation de votre automatisme

Les éléments mal traités ou dégradés doivent nous être retournés pour vérification ou réparation.

- Vérifiez que la zone de débattement des opérateurs (vis sans fin, bras ou coulissant) est dégagée dans la durée et sans obstacle (recouper des arbustes ou des haies si besoin).
- Ne pas effectuer de modifications sur des parties de cet automatisme, non autorisées dans ce manuel. Ces modifications peuvent rendre très dangereux son utilisation. Le constructeur décline toutes responsabilités pour les dommages résultant de ces modifications et annulera la garantie.
- Toutes interventions pour l'installation et la maintenance doivent se faire alimentation électrique et option batterie déconnectées (signalez votre présence dans un lieu de passage avec un panneau par exemple).
- Toujours utiliser des outils appropriés et en état.
- Les éléments fixes et mobiles doivent être accrochés solidement, dans les règles de l'art et de façon stables dans la durée.
- Ne pas exposer lors de l'installation les éléments de ce kit à la pluie ou à une forte chaleur. L'utilisation de l'automatisme dans ces conditions peut être une cause de grave danger.
- Ne pas immerger dans l'eau ou toutes substances liquides les éléments de cet automatisme. L'utilisation de l'automatisme dans ces conditions peut être une cause de grave danger.
- Si des substances liquides pénètrent dans cet automatisme le débrancher immédiatement en respectant les consignes de sécurité propres au réseau électrique. L'utilisation de l'automatisme dans ces conditions peut être une cause de grave danger.
- L'installateur doit vérifier que les conditions de température lors de l'utilisation seront bien respectées.
- L'installateur doit s'assurer que les accès au débrayage manuel seront toujours accessibles.
- L'installateur doit s'assurer que les éléments en mouvement ou fixe sont à l'abri de chocs éventuels (si besoin les protéger).

Les parties en mouvement doivent être libres et sans obstacle.

- L'installateur se doit de vérifier, qu'il n'y a aucune zone d'écrasement ou de cisaillement. Il se doit de prévoir tous les éléments de sécurité pour éliminer ces problèmes (voir chapitre suivant).

- L'alignement des photocellules est très précis, s'assurer que leurs fixations sont stables et sur une surface plane.

- Le voyant clignotant est obligatoire et doit être visible de la route.

e- Analyse et suppression des risques

La norme EN 12453 spécifie les exigences de performance relatives à la sécurité d'utilisation de tous les types de portes, portails et barrières motorisés qui sont destinés à être installés dans des zones accessibles aux personnes, et dont l'utilisation principale prévue est de permettre l'accès des marchandises et des véhicules accompagnés ou conduits par des personnes, en toute sécurité, dans des locaux industriels, commerciaux ou résidentiels.

Le mouvement réel d'une porte peut créer pour les personnes, les marchandises et les véhicules se trouvant à proximité, des situations dangereuses qui, par nature, ne peuvent pas toujours être évitées par la conception.

Les risques éventuels dépendent de l'état de la porte, de la façon dont celle-ci est utilisée et du site de l'installation.

Après avoir vérifié que le portail à motoriser est conforme et avant de commencer l'installation, il est impératif de faire l'analyse des risques de l'installation afin de supprimer toute situation dangereuse ou d'informer l'utilisateur des situations dangereuses qui ne peuvent pas être supprimées.

Les risques engendrés par un portail coulissant motorisé ainsi que les solutions adoptées pour les supprimer sont localisés en Figure ci-dessous.

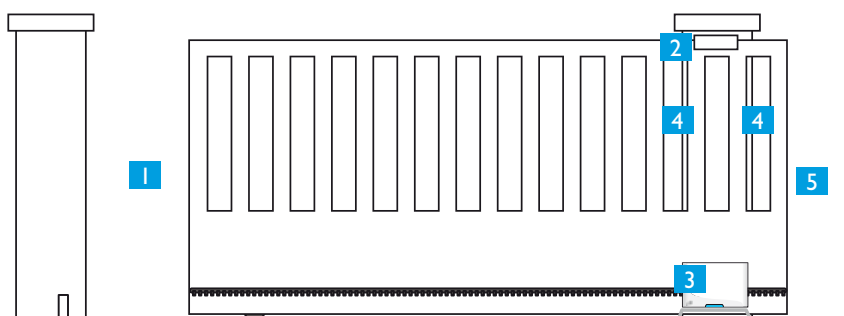

1 Bords primaires • Risque de choc et d'écrasement (dans l'aire de mouvement ou sur la butée) 
Éliminé par : détection ampère métrique et photocellules

2 Au niveau des glissières supérieures • Risque d'entraînement des mains 
Solution : distance de sécurité

Suivant votre installation, il peut exister une zone d'entraînement des mains. Dans ce cas, vous devez obligatoirement supprimer cette zone en laissant une distance de sécurité < 8 mm. Si ce n'est pas possible, il faut signaler le risque de façon visuelle.

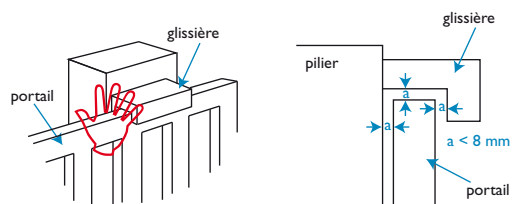

3 Entre la crémaillère et la roue dentée du moteur • Risque d'entraînement des mains 

Solution : distance de sécurité ou protection

• Il y a risque d'entraînement des mains entre la crémaillère et la roue dentée du moteur. Il est impératif d'avertir l'utilisateur et de signaler ce risque sur l'installation ou de placer une protection (grillage, capot...) sur le moteur en respectant des distances de sécurité < 8 mm.

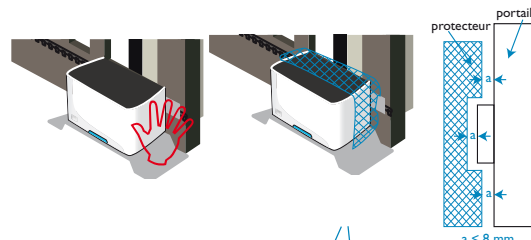

4 Entre les barreaux d'un portail ajouré et le pilier • Risque de cisaillement 

Solution : condamnation des espaces entre les barreaux ou barres palpeuses.

Dans le cas où le portail est ajouré, vous devez condamner les accès avec des plaques pleines ou avec un grillage de maillage 20 x 20 mm max.

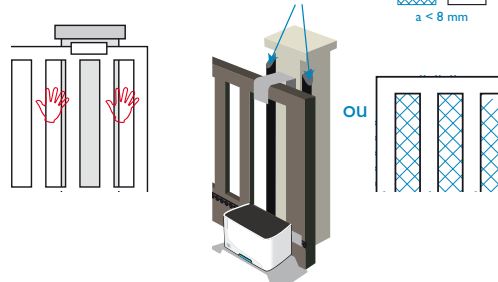

5 Au niveau du bord secondaire • Risque d'emprisonnement et d'écrasement 
Solutions : distance de sécurité, condamnation de l'accès, photocellules et détection ampère métrique

Suivant la configuration du site où se trouve le portail motorisé, il peut y avoir des zones d'emprisonnement ou d'écrasement entre le portail en position ouverte et des parties fixes situées à proximité. Afin de supprimer ces zones, il est obligatoire de laisser une distance de sécurité de **50 cm minimum** entre la partie fixe située à proximité et les parties mobiles du portail motorisé ou de condamner l'accès (grillage ou dispositif de détection (photocellules WEATPC 3))

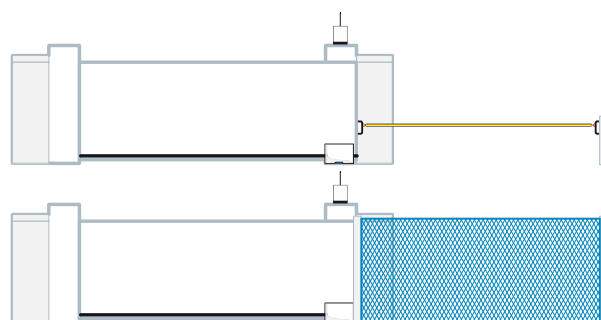
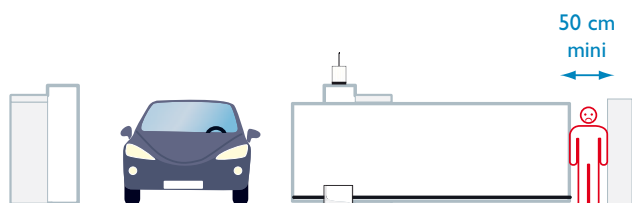

L'installation d'un portail motorisé ou d'une motorisation sur un portail existant dans le cadre d'une utilisation pour un usage «Résidentiel» doit être conforme à la directive 89/106/CEE concernant les produits de construction. La norme de référence utilisée pour vérifier cette conformité est la EN 13241-1 qui fait appel à un référentiel de plusieurs la EN 12445 et EN 12453 qui précisent les méthodes et les composants de mise en sécurité du portail motorisé afin de réduire d'éliminer complètement les dangers pour les personnes. L'installateur se doit de former l'utilisateur final au bon fonctionnement du portail motorisé, et du fait que l'utilisateur formé forme, en utilisant ce manuel, les autres personnes susceptibles d'utiliser le portail motorisé. Il est spécifié dans la norme EN 12453 que le minimum de protection du bord primaire du portail dépend du type d'utilisation type de commande utilisé pour mettre le portail en mouvement. L'automatisme de portail Extel est un système à commande par impulsions, c'est-à-dire qu'une simple impulsion sur l'un des organes de commande (Télécommande, sélecteur à clé...) permet de mettre le portail en mouvement. Cet automatisme de portail est équipé d'un limiteur de force qui est conforme à l'annexe A de la norme EN 12453 dans d'une utilisation avec un portail conforme aux spécifications données.

Les spécifications de la norme EN 12453 permettent donc les 3 cas d'utilisations suivants ainsi que les niveaux de protection

• **Actionnement par impulsion avec portail visible**

Niveaux de protection minimum : Limiteur de force uniquement

• **Actionnement par impulsion avec portail non visible**

Niveaux de protection minimum : Limiteur de force et 2 paires de photocellules pour protéger l'ouverture et la fermeture

• **Commande automatique (Fermeture automatique)**

Niveaux de protection minimum : Limiteur de force et 1 paire de photocellules pour protéger la fermeture automatique.

f- Raccordement électrique et mise en service



La norme EN 12445 établit les méthodes d'essai pour la vérification des automatismes de portail.

- La mise en œuvre, les connexions électriques, et les réglages doivent être effectués dans les règles de l'art par une personne qualifiée et spécialisée **selon les normes en vigueur dans le pays où est installé ce produit (NF C 15-100 pour la France).**
- Utilisez du câble 3 x 1,5 mm² pour une longueur jusqu'à 30 mètres et 3 x 2,5 mm² au-delà. L'ensemble doit être protégé par un disjoncteur différentiel de 30 mA et une protection par disjoncteur bipolaire de 10A. Vérifier la présence d'une bonne « terre » sur votre installation électrique. Prévoir un dispositif de coupure omnipolaire sur le réseau. Un bouton d'arrêt d'urgence à proximité de l'automatisme est conseillé.
- Nous vous conseillons de compléter votre installation électrique avec un parasurtenseur.
- Les éléments du type éclairage de la zone de débattement du portail doivent être raccordés à la terre ou être de type double isolation.
- Avant la mise en service assurez-vous que les capots et protections soient bien vissés ou bien emboîtés.
- Ne modifiez les paramètres d'origine qu'en cas de nécessité et avec précision (vitesse, sensibilité etc..)
- Par sécurité, lors de la mise en service, assurez-vous qu'une personne soit bien présente au niveau du portail.
- La carte électronique est un produit de haute technologie sensible et n'accepte aucune manipulation indélicate, en particulier au niveau de la carte radio et de ses potentiomètres de réglages.
- Tous les éléments de sécurité doivent être vérifiés avant de valider l'installation.

g- Protéger l'environnement

- Les matériaux d'emballage (carton, plastique, polystyrène, etc.) ne doivent pas être jetés dans la nature et ils ne doivent pas être laissés à la portée des enfants, car ils représentent une source potentielle de danger.

h- Guide pour l'utilisateur



Ne pas intervenir sur les parties de l'automatisme et sur le portail lui-même lorsqu'il est en mouvement (la proximité du portail doit être exclue de l'aire de jeu des enfants)

Les télécommandes, les claviers ou commandes auxiliaires doivent être accessibles uniquement aux personnes autorisées.

Avertissement pour les utilisateurs (à lire impérativement avant la première utilisation).

- Tenez les télécommandes hors de portée des enfants (ce ne sont pas des jouets)
- Tenez les enfants éloignés des pièces en mouvement
- Le produit doit être destiné à l'emploi pour lequel il a été expressément conçu et doit être installé dans les règles de l'art particulièrement en ce qui concerne les fixations et socles de montage. Toute autre utilisation doit être considérée impropre et par conséquent dangereuse. En outre, les informations contenues dans le présent document, pourront faire l'objet de modification sans aucun préavis. En effet, elles sont fournies à titre indicatif pour l'application du produit. La société CFI décline toute responsabilité.
- Conservez les produits, les dispositifs, la documentation et tout autre élément dans un endroit sécurisé.
- La modification des paramètres doit être réalisée par une personne qualifiée et spécialisée.
- En cas de problème, si mineur soit-il, coupez l'alimentation (débranchez la batterie en option), débrayez le ou les moteurs et faites intervenir une personne qualifiée et spécialisée.
- Vérifiez régulièrement le bon état et le bon fonctionnement des photocellules qui sont un des points importants pour la sécurité des personnes et des biens.
- Assurez-vous de la bonne maintenance de votre automatisme.
- Branchez l'alimentation électrique. Après la mise en service d'usage vous devez procéder à une vérification complète des éléments de sécurité (clignotant, photocellule, etc...).

Clignotant : vérifiez son bon fonctionnement et sa bonne visibilité de la route et à proximité du portail ou de la porte.

Photocellules : vérifiez le bon fonctionnement avec le mouvement en fermeture.

Option barre palpable : vérifiez le bon fonctionnement, utilisez un morceau de bois pour le contrôle.

Option bouton d'urgence : vérifiez le bon fonctionnement.

Important :

L'installateur en fin d'installation se doit de vérifier que la motorisation est conforme au paragraphe 5.1.1.5 de la norme EN 12453 (limitation des forces article 5.2.1 de la norme EN 12453).

Démarrage des vantaux : La force doit être suffisante et sans force excessive afin de permettre l'ouverture et l'arrêter du portail, sans rebond et sans déformation, vous devez ci-besoin retoucher le réglage **VRI – (FOR)**, se réglage agit sur la vitesse des vantaux, et doit être adapté au type de portail utilisé (lourd, léger, plein, ajouré...).

Arrêt sur obstacle : Pour éviter tout risque corporel, la force en bout de vantail ne doit en aucun cas dépasser 15 kg de poussée quelque soient les conditions d'utilisation. Si nécessaire consulter un installateur qualifié.

Vous devez ci-besoin intervenir sur le réglage VR5 (OVL) pour ajuster le réglage en fonction du type de portail utilisé (Pour des raisons de sécurité, vous devez pouvoir arrêter la course du portail à la main).

Éclairage de la zone de débattement du portail : vérifiez son bon fonctionnement (la durée de l'éclairage est temporisée).

Rappel : la personne qui a installé l'automatisme est responsable de son installation.

i- Maintenance

-Tenez l'installation en parfait état de fonctionnement, électrique, mécanique et normatif et vérifiez régulièrement le bon état et le bon fonctionnement des divers éléments.

Nous vous conseillons de vérifier votre automatisme et les éléments de sécurité tous les 6 mois au maximum et après chaque anomalie ou intervention extérieure.

Ce kit ne nécessite aucun graissage, vous devez vérifier l'état des fixations et des différents câbles électriques et procéder à un test complet des organes de sécurité (photocellules, voyant clignotant, arrêt sur obstacle, barre-palpeuse, arrêt d'urgence.....)

Vérifiez l'état des gonds pour un portail à battants, les roues pour un portail coulissant et les glissières pour une porte de garage (lubrifiez ces éléments si nécessaire).

RAPPEL : NE PAS OUBLIER DE COUPER L'ALIMENTATION ÉLECTRIQUE 230V~ ET LES BATTERIES AVANT D'INTERVENIR DANS LES BLOCS MOTEURS ou ALIMENTATIONS.

- Pour garantir au produit ses meilleures performances, il est indispensable que les personnes qui installent cet automatisme respectent la législation en vigueur et ceci dans les règles de sécurité.

- Les interventions d'installation et de nettoyage doivent être documentées (document à remplir page suivante). Cette documentation doit être conservée par l'utilisateur et mise à la disposition du personnel compétent prévu à cet effet.

DOCUMENT A REMPLIR POUR LA MAINTENANCE DE VOTRE AUTOMATISME

Comme évoqué précédemment vous devez vérifier votre automatisme régulièrement, tous les 6 mois au maximum et consigner les points vérifiés et vos remarques.

Cet automatisme doit être vérifié et entretenu par une personne qualifiée et spécialisée dans le respect des normes en vigueur dans le pays d'utilisation.

a - Coupez l'alimentation électrique (débranchez les batteries en option) puis vérifiez les câblages électriques, les diverses fixations et les pièces d'usure. Toutes les pièces usées ou détériorées doivent être remplacées.

b - Rebranchez l'alimentation électrique et procédez à une vérification complète des éléments de sécurité.

Télécommandes : Vérifiez la portée de la télécommande, si besoin changez la pile

Clignotant : Vérifiez son bon fonctionnement, son bon état et sa bonne visibilité de la route.

Photocellules : Vérifiez leur bon fonctionnement avec le mouvement en fermeture et leur bon état.

Option barre palpeuse : Vérifiez son bon état et son bon fonctionnement : utilisez un morceau de bois pour le contrôle.

Option bouton d'urgence : Vérifiez son bon fonctionnement.

Arrêt sur obstacle : Placez un poids de 15 kg sur le passage en bout de vantail (utilisez un sac de sable ou des seaux d'eau par exemple). En fermeture le portail doit s'arrêter.

Éclairage de la zone de débattement du portail : Vérifiez son bon état et son bon fonctionnement, si besoin changez la lampe.

Adresse de l'installation : _____
Référence de votre automatisme : _____
Numéro de série (au-dessus du code barre) : CFI/081 II / __ W __ / _____
Date de l'achat : __ / __ / _____ Magasin : _____
Installé le : __ / __ / _____ par : _____

Date	Description de l'intervention	Intervention effectuée par:

2 COMPOSITION DU KIT

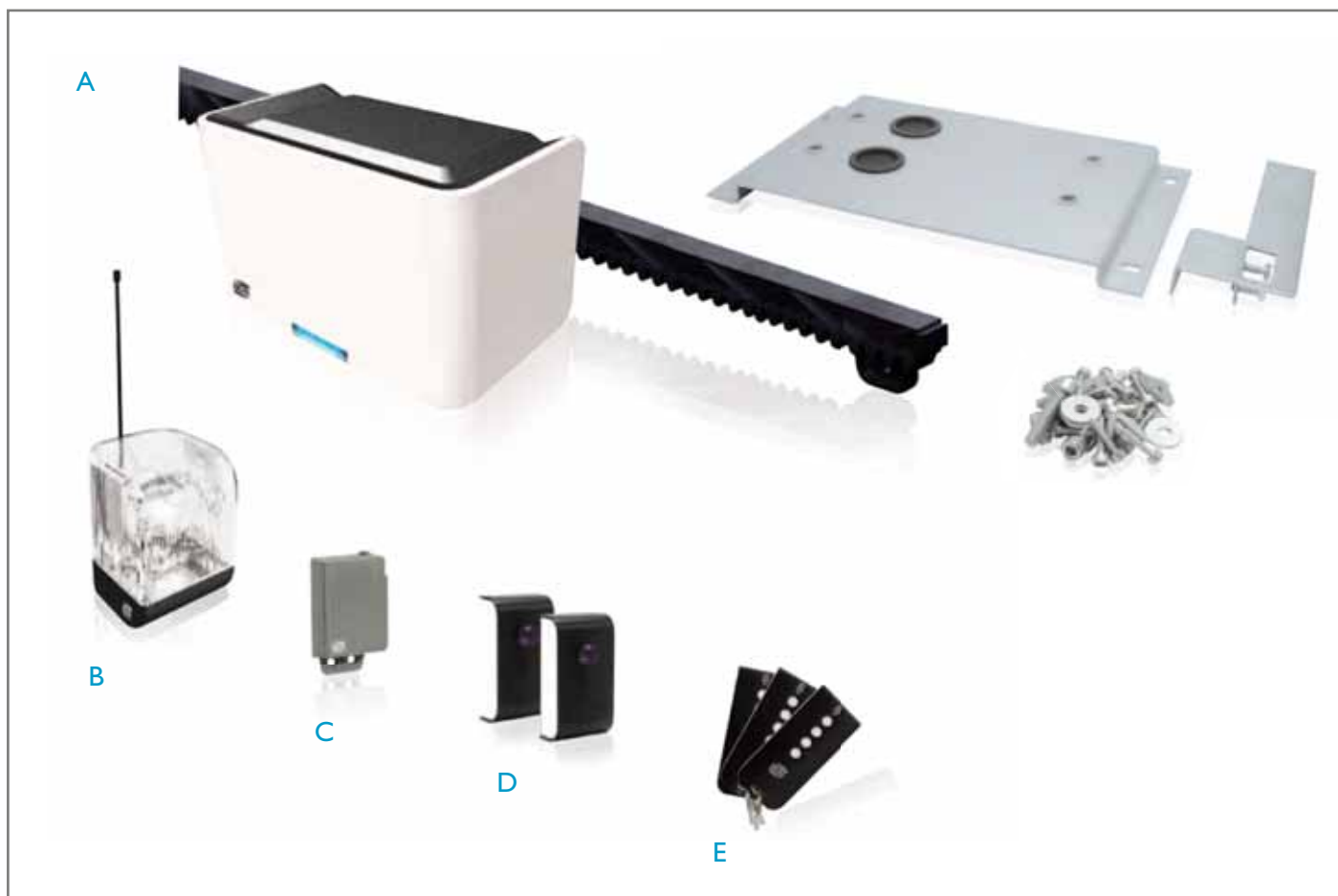

A - 1 bloc moteur avec la carte électronique intégrée et rétro éclairage, 1 socle ajustable, 4m de crémaillère en nylon renforcée en modules de 50 cm et 2 fins de course à fixer sur la crémaillère.

B - 1 voyant clignotant avec antenne intégrée à positionner sur le pilier, il doit être visible de la rue.

C - 1 relais pour la commande de l'automatisme à partir d'une source 12V $\overline{\text{cc}}$ en provenance d'un interphone (fils rouge et noir sur la commande 12V $\overline{\text{cc}}$ de l'interphone et les 2 fils blancs se raccordent sur la commande auxiliaire de la carte automatisme).

D - 1 jeu de photocellules (se place à 40 cm maxi du bas du pilier).

E - 3 télécommandes 4 voies.

Options (non fournies) :

- WEATEM 5 : télécommande supplémentaire.
- WEATCC 3: contacteur à clef
- WECACV 70003 : Clavier sans fil.
- WEATPC 3 : Jeu de photocellules supplémentaires
- WEATBAT 3 : Batterie de secours 12V $\overline{\text{cc}}$.
- WEATER 3 /TRANSMY: kit avec 2 télécommandes WEATEM 3 et 1 récepteur 12V $\overline{\text{cc}}$ - 2 canaux.
- WEATCR 2 : Module éclairage obligatoire pour commander un éclairage de la zone en mouvement du portail. **Ce module doit être obligatoirement installé dans un coffret électrique de classe II, IP44.**
- WEATDT 80301 : barre palpeuse de sécurité (2m)

3 INSTALLATION COMPLÈTE

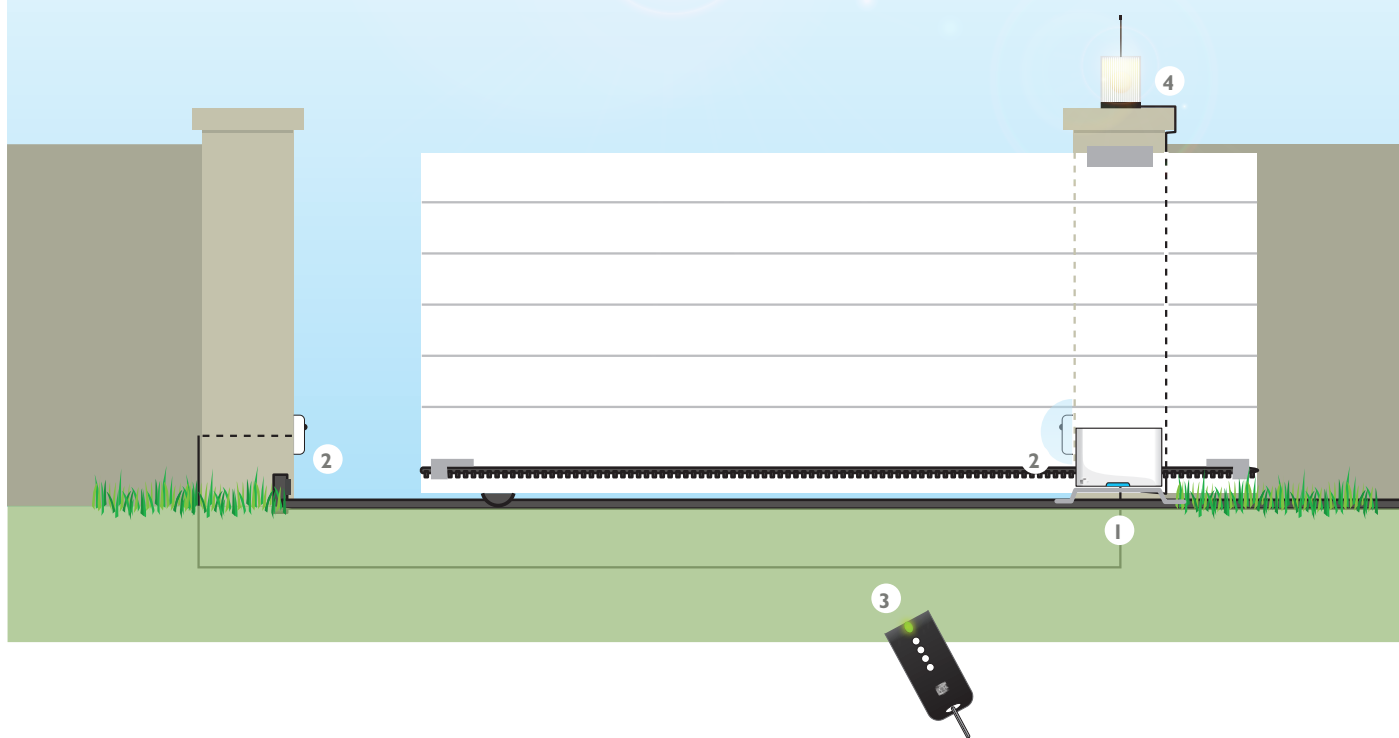

1 – 1 moteur avec sa carte électronique à placer à droite ou à gauche en fonction de l'ouverture du portail.

2 – Jeu de photocellules.

3 – Télécommande WEATEM 5

4 – Clignotant (visible de la rue) 12V $\overline{\text{---}}$ avec antenne accordée.

Vérifiez le bon état général de votre portail en contrôlant plus particulièrement la solidité de la glissière, les supports pouvant accepter les éléments de l'automatisme à visser et en mouvement. La zone de débattement doit être libre et bien visible. Son ouverture et sa fermeture doivent se faire facilement et sans frottement quand vous le manœuvrez à la main.

Les supports en béton doivent être réalisés dans les règles de l'art, si besoin adressez-vous à un professionnel.

Vous ne pouvez pas automatiser un portail ou une porte en mauvais état ou mal installé. Si vous avez un doute adressez-vous à un professionnel.

4 DONNÉES TECHNIQUES

Poids Maxi. du vantail	350 Kg
Largeur Maxi. du vantail	indifférent
Alimentation	230 V~
Courant absorbé	0,9 – 3,5 A
Puissance	40 W
Force	500 N
Température de fonctionnement	-20° C / +55° C
Degré de protection	IP44
Fins de course	électromécaniques
Temps d'ouverture	10 mètres par minute

5 DIMENSIONS

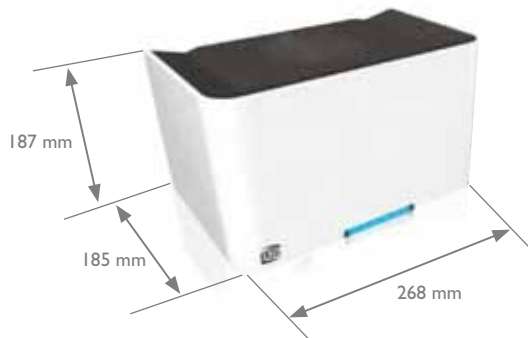

6 PRÉPARATION ÉLECTRIQUE

Avant la pose de votre automatisme, il est nécessaire de prévoir une tranchée entre les deux piliers afin de déposer une gaine électrique adéquate.

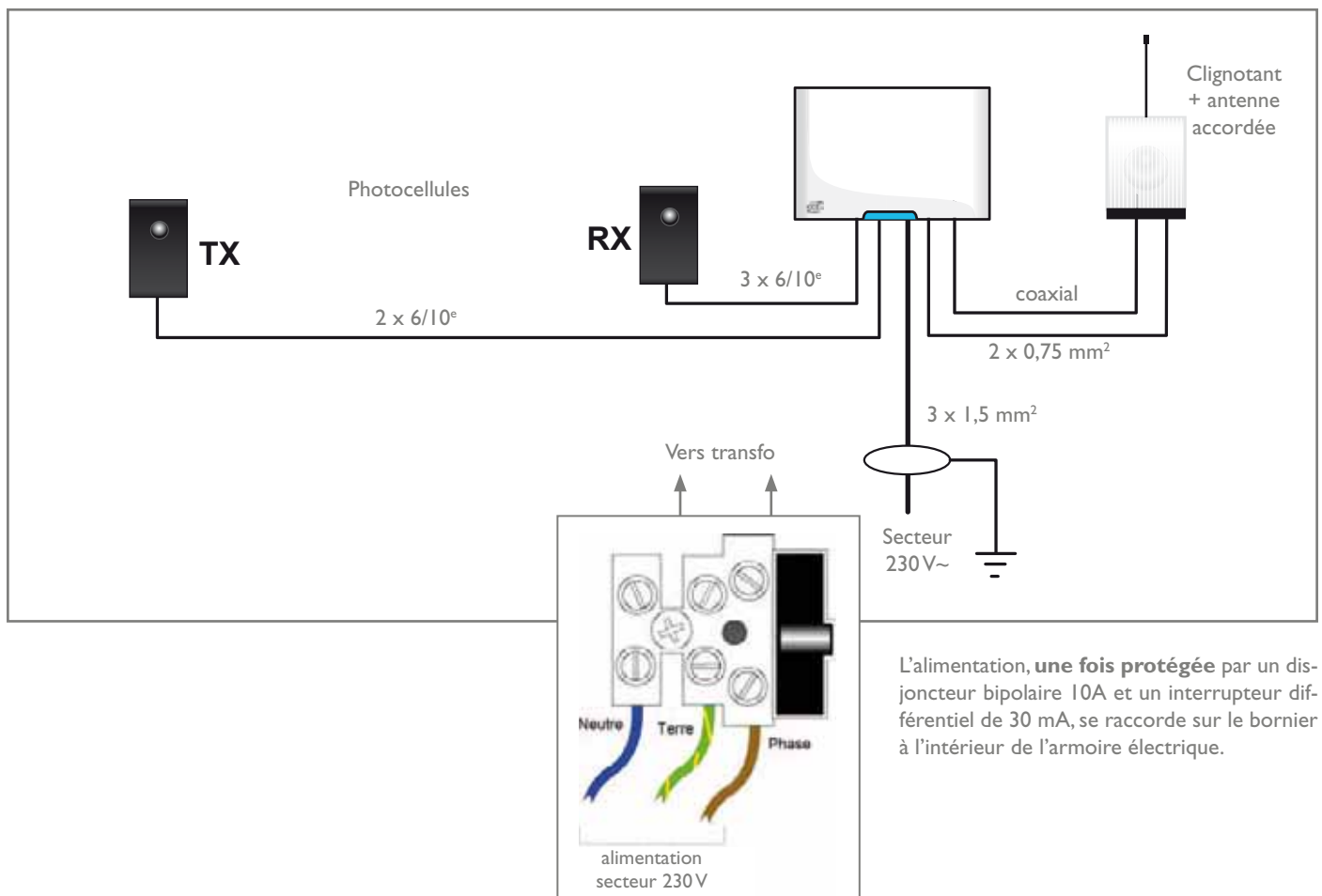

7 IMPLANTATION DES CRÉMAILLÈRES

Attention : dans le kit il y a 4 longueurs de 50 cm de crémaillère qui se situeront à gauche du portail, et 4 longueurs de 50 cm qui se situeront à droite, cela pour permettre la pose des cames des fin de course aux extrémités, (voir dessin ci-dessous) ; pour cela emboîter les 4 sections avec queue d'aronde mâle à gauche puis les 4 sections avec queue d'aronde femelle à droite.

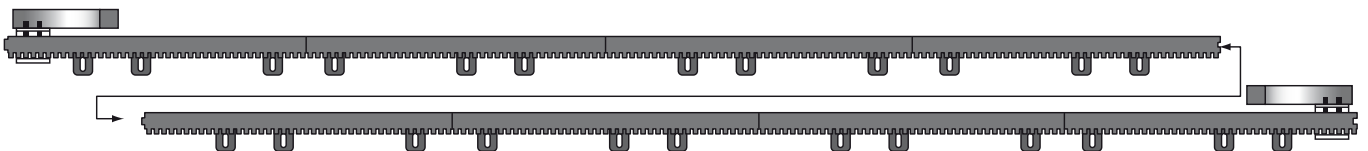

Elles seront à fixer sur la structure basse du portail.

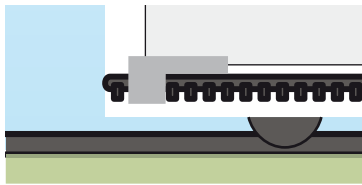

8 IMPLANTATION DU MOTEUR

Contrôles préliminaires:

Avant de procéder à la mise en oeuvre du moteur, contrôler si :

- Le portail roule bien (galets de roulement bien graissés)
- Le portail est doté de butées mécaniques d'ouverture et de fermeture

Faire une dalle béton à l'endroit où sera fixé le moteur. Le type et les dimensions de la fondation dépendent de la nature du sol. Prévoir un ou plusieurs passage de câble en respectant les normes électriques en vigueur.

La hauteur du socle devra se situer à B = 80 mm environ des dents des crémaillères. Lorsque la dalle béton est parfaitement sèche, positionner le socle en respectant les côtes ci-dessous. Faire passer les gaines des câbles par les trous A et fixer le socle solidement en utilisant des goujons et chevilles adaptées (à expansion ou scellement chimique).
Note : Si le plan de fixation est irrégulier, vous pouvez également utiliser des tiges filetées préalablement scellées dans la fondation.

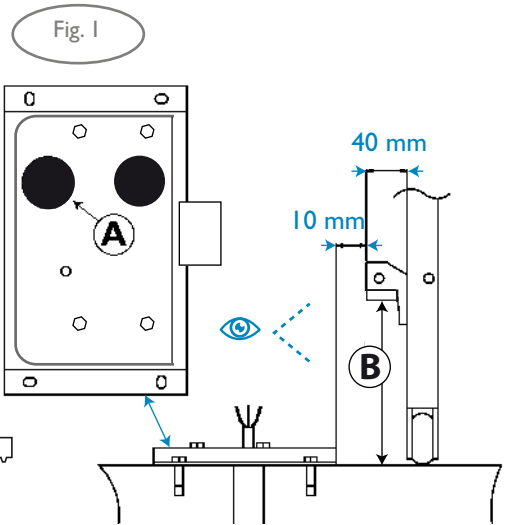
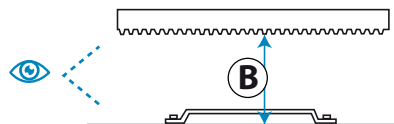

Le socle doit être parfaitement horizontal, pour cela, aidez-vous de cales ou utilisez la méthode ci-dessous

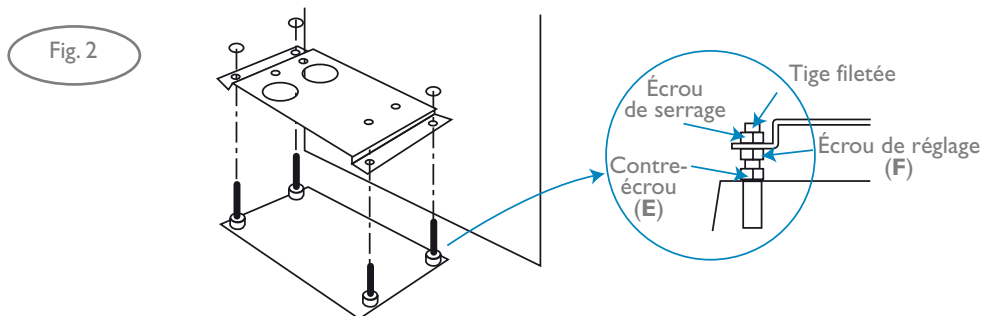

- Retirer les vis de fixation du transformateur dans le bloc moteur (T fig.3)
- Fixer le moteur sur le socle avec les 4 vis fournies C (fig. 3).
- Régler le moteur dans le sens horizontal en le faisant glisser dans les fentes des pattes d'ancrage D (fig. 3).
- Si le plan de fixation est irrégulier et il est nécessaire de régler le moteur dans le sens vertical, utiliser des vis sans tête et trois écrous pour chaque vis, comme indiquée dans la figure 2. Le réglage vertical est obtenu en réglant les écrous E et F (fig.2).
- Régler le moteur de façon à être horizontal en profondeur et en largeur.
- Fixation de la crémaillère: débloquer le moteur et amener le portail, la fixer sur toute sa longueur de façon à obtenir un jeu de 1 à 2 mm entre le pignon et la crémaillère (fig. 4).

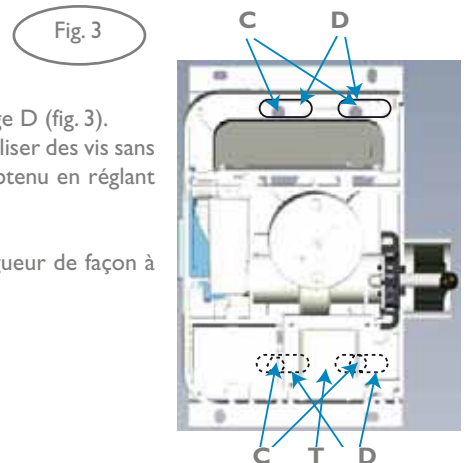

Il est impératif de respecter une distance de 1 à 2 mm entre l'engrenage et la crémaillère.

Si + : l'entraînement ne s'effectue pas

Si - : tout le poids du portail se retrouve sur l'engrenage.

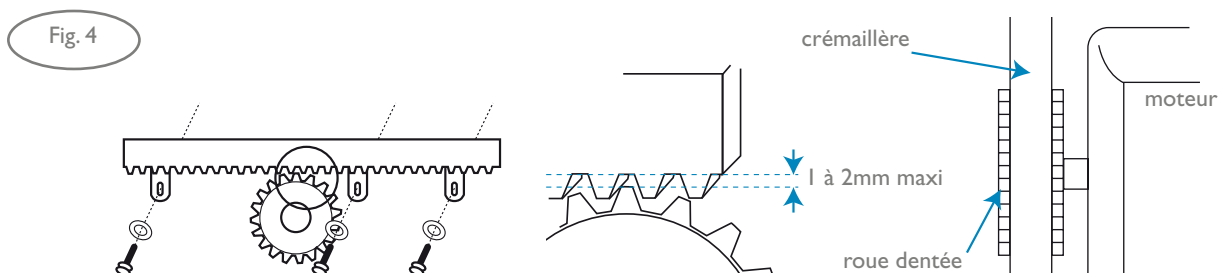

À noter que la vérification de la distance entre l'engrenage et les crémaillères fait partie de l'entretien courant. En effet les crémaillères peuvent bouger à cause des vibrations lors des ouvertures et des fermetures. Il est donc nécessaire de les réajuster régulièrement afin d'éviter les détériorations des dents.

9 DÉVERROUILLAGE DU MOTEUR

- Retirer le capot du moteur afin de voir l'accès à la trappe de déverrouillage
- Introduire la clé prévue à cet effet dans le logement du dispositif de déverrouillage, tourner dans le sens des aiguilles d'une montre pour déverrouiller le levier, puis tirer la trappe.

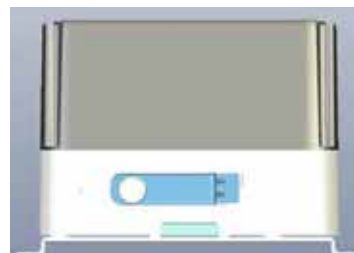

10 RÉGLAGE DES FINS DE COURSE

- Réglage des fins de course : fixer les cames de fin de course G sur la crémaillère (fig. 5) de sorte que le portail s'arrête environ 20 mm avant les butées d'arrêt dont il doit être doté. Pour cela faire 2 trous avec un foret de 3 mm sur la crémaillère en se servant du patin comme gabarit. Se rappeler qu'il est nécessaire de plier légèrement l'avant des cames de façon à créer un guidage facilitant le glissement de l'interrupteur sur les cames.

Fig. 5

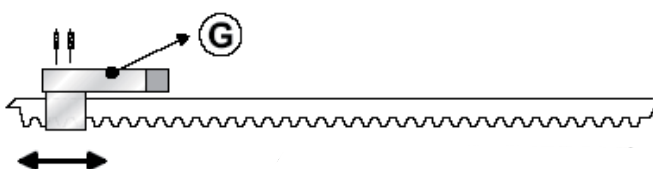

II ARMOIRE DE COMMANDE (CARTE ÉLECTRONIQUE)

- Avant d'installer l'automatisme, lire les "Consignes générales de sécurité".
 - Prévoir, sur le réseau d'alimentation, un interrupteur / sectionneur comme l'exige les normes de référence en vigueur.
 - Faire passer les câbles en maintenant séparés les câbles de puissance des câbles de commande.
 - Relier les câbles de puissance et de commande en respectant les points suivants :
- Un bouton ou interrupteur d'arrêt (STOP) doit être du type à déverrouillage manuel. Les bornes de ce bouton sont shuntées sur la carte. Vérifier le bon raccordement et le bon fonctionnement de toutes les entrées sur bornier.

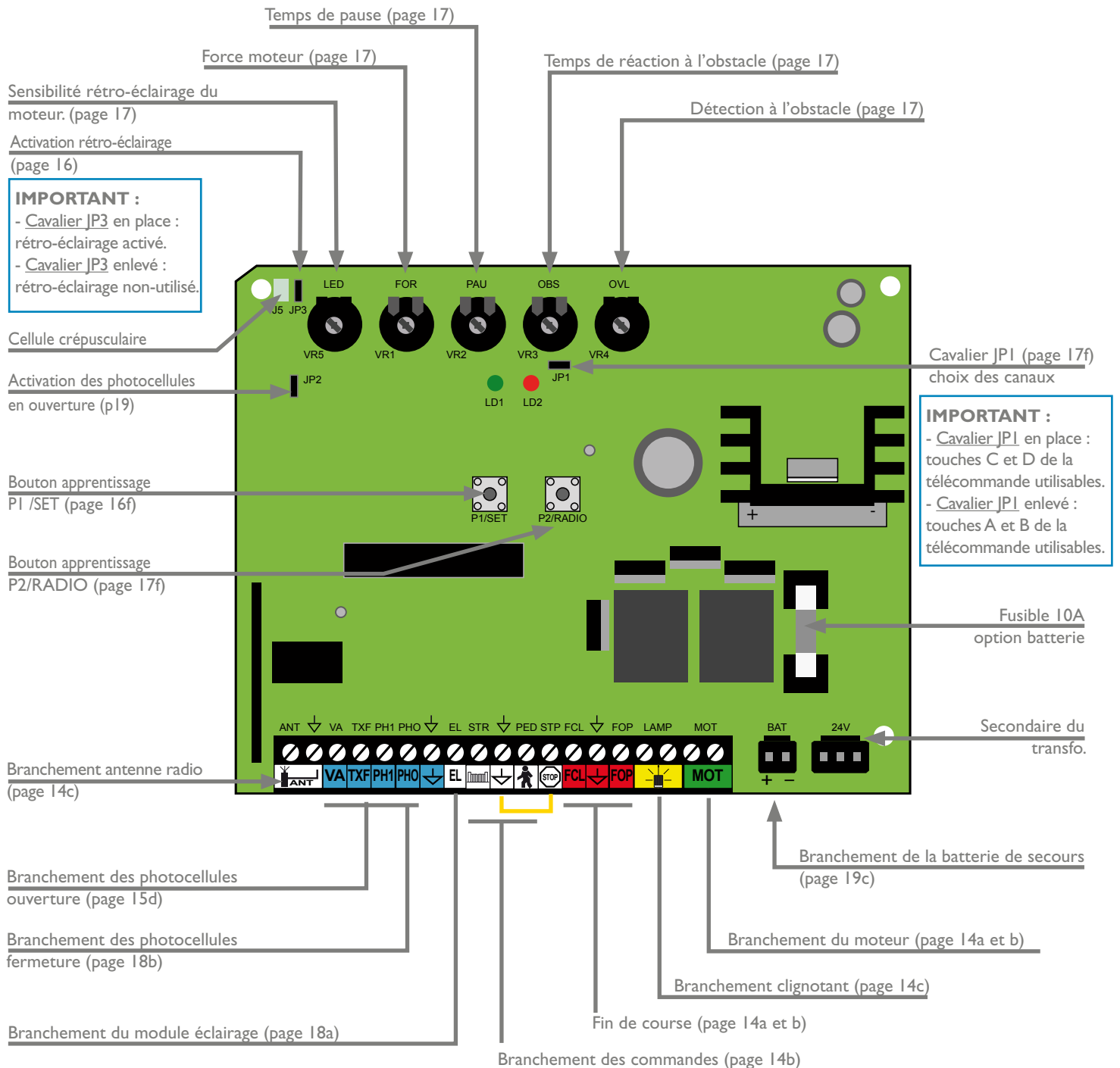

Afin de faciliter le branchement les borniers sont démontables.

a. Branchement du moteur et fin de course POUR UNE OUVERTURE À DROITE

- Connexion sur la carte électronique du moteur

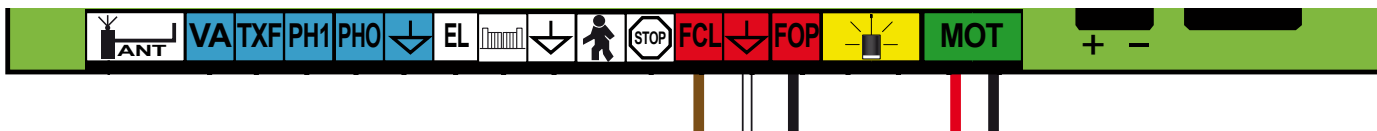

- Connexion sur le module de fin de course

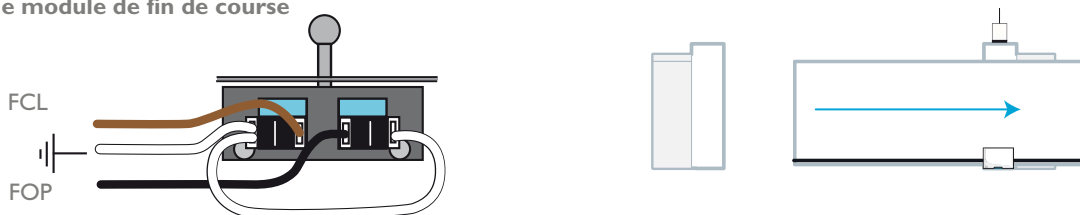

b. Branchement du moteur et fin de course POUR UNE OUVERTURE À GAUCHE

- Connexion sur la carte électronique du moteur

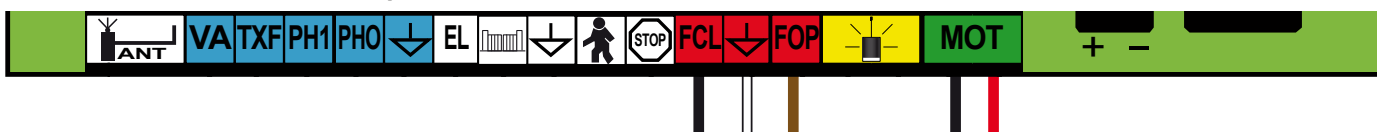

- Connexion sur le module de fin de course

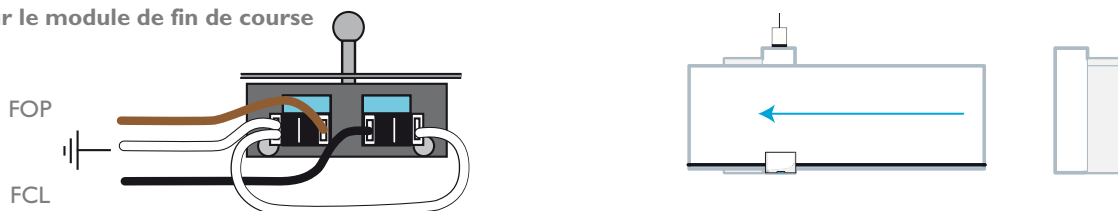

c. Branchement des commandes



Commande ouverture partielle

Commande ouverture totale (bouton, interphone, contact à clés...)

Arrêt d'urgence (bouton contact normalement fermé)
Enlever le fil de liaison sur la carte seulement si le bouton est branché

Interphone ou visiophone 2 fils

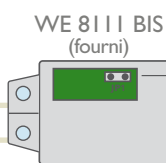

12V



Ce module peut être fixé dans le moteur grâce aux 2 vis placées sur le support de la carte

- 1- Mode suiveur (durée du contact sec = durée de la commande de l'interphone)
- 2- Mode impulsif (durée du contact sec = 0,35 s)

d. Branchement du clignotant/antenne

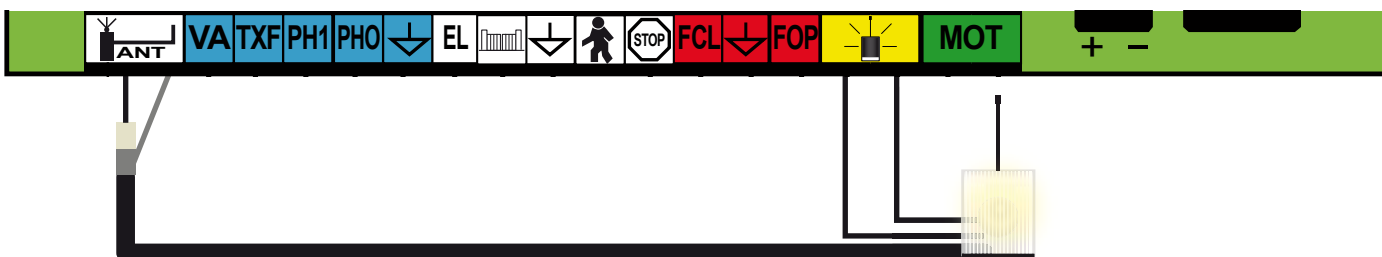

e. Branchement des photocellules



Le jeu de photocellules doit être positionné à 40 cm en bas des piliers du côté non ouvrant du portail.

- Mode test

Pour vérifier le bon alignement des photocellules, il est nécessaire de les connecter comme indiqué ci-dessous. (+12V de TX sur la borne VA. La led rouge de la cellule RX s'allume si les photocellules sont correctement alignées.

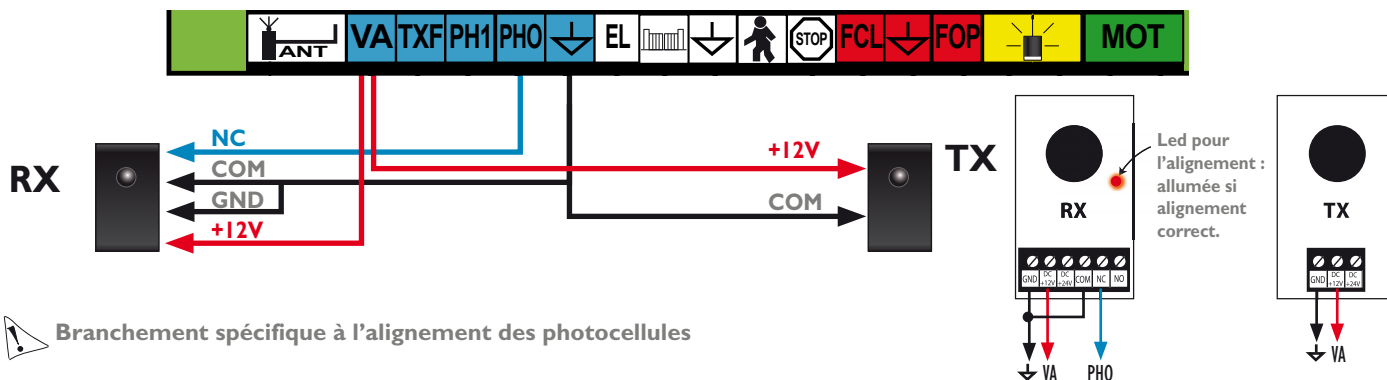

Branchement spécifique à l'alignement des photocellules

- Branchement définitif

Une fois l'alignement trouvé, brancher le «+12V TX» sur la borne TXF de la carte comme indiqué ci-dessous.

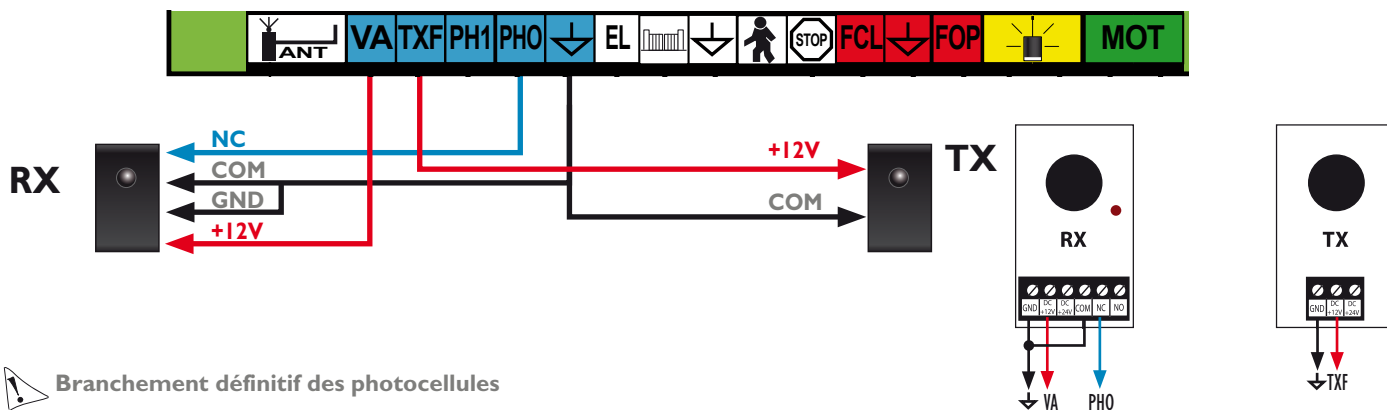

Branchement définitif des photocellules

Ne pas oublier le shunt entre COM et GND (prévu d'origine)

Si la photocellule est activée, le comportement est le suivant :

- inversion immédiate du mouvement pendant la fermeture.
- interdiction des commandes de fermeture quand le portail est ouvert.

L'absence de photocellules interdit la programmation en mode automatique.

Important : La mise en place des photocellules doit être obligatoirement finalisée par un auto apprentissage, sinon la fonction fermeture automatique ne sera pas valide.

f. Alimentation du système

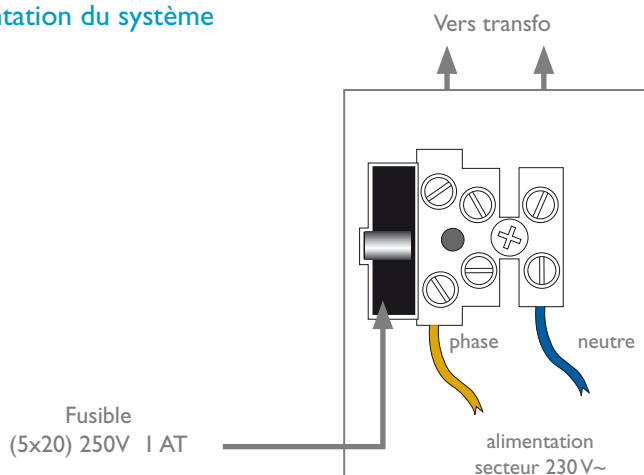

L'alimentation, **une fois protégée** par un disjoncteur bipolaire 10A et un interrupteur différentiel de 30 mA, se raccorde sur le bornier à l'intérieur de l'armoire électrique.



ASSISTANCE TECHNIQUE :
0 892 350 069 (0,337€ ttc/min)

g. Mise en route rapide

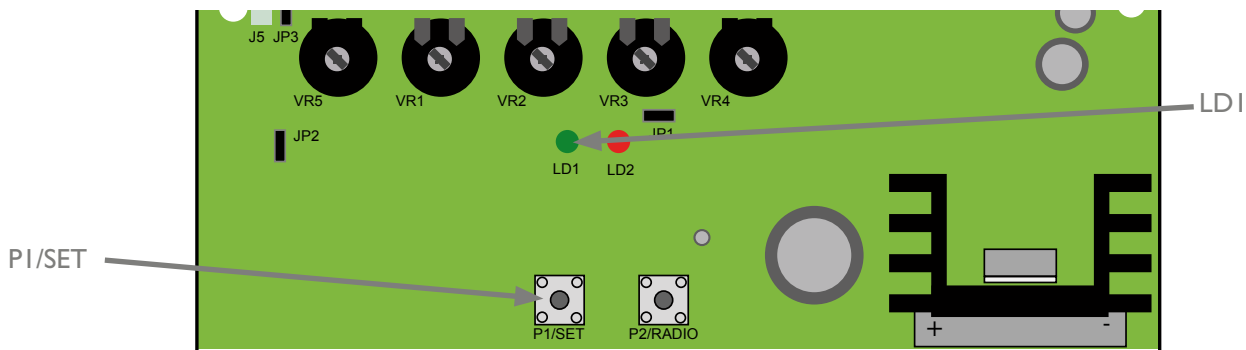

Laisser le vantail dans une position intermédiaire.

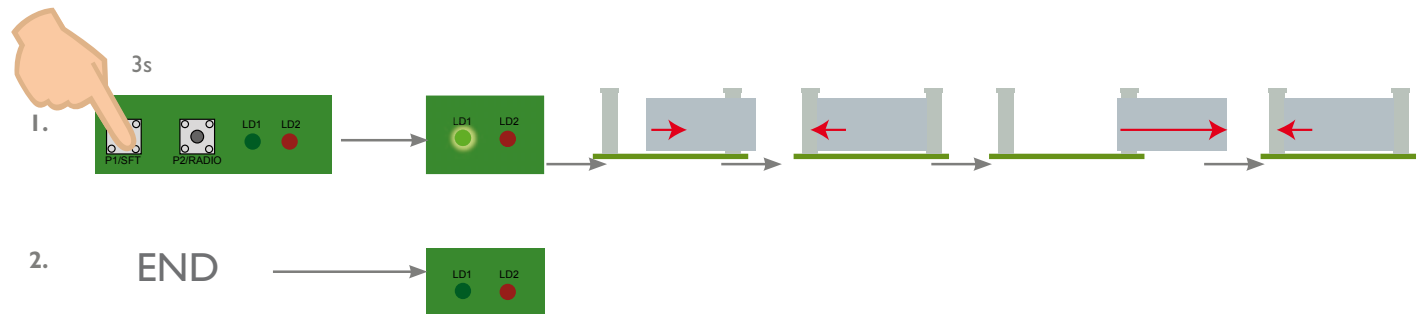

Détail de la procédure d'apprentissage ci-dessus

Appuyer sur le bouton P1/SET pendant 3 secondes.

L'entrée en mode "APPRENTISSAGE" est confirmée par l'allumage continu de la led verte **LD1** et par le démarrage du moteur.

1) La centrale effectue une pré-ouverture de trois secondes environ.

a) si le portail se déplace en fermeture au lieu de se déplacer en ouverture, couper l'alimentation de la centrale et inverser les câbles du moteur.

b) refaire la procédure d'apprentissage à partir du point initial.

2) La centrale effectue la fermeture du portail jusqu'en butée, amenant ainsi le portail en position complètement fermée.

3) La centrale effectue l'ouverture totale du portail pour apprendre le temps de manoeuvre et le moment où doit commencer le ralentissement, égal à 90 % de la manoeuvre. L'ouverture se termine lorsque la butée est atteinte.

4) Après trois secondes de pause, la centrale effectue la refermeture totale du portail et quitte automatiquement le mode d'apprentissage.

Modification des paramètres

Après les premières manoeuvres de test, il est possible d'agir sur les trimmers présents sur la carte pour modifier les paramètres suivants:

- **sensibilité crépusculaire des rétro-éclairage (VR5 LED)** : permet de régler le niveau de pénombre pour déclencher le rétro-éclairage du moteur. Pour activer le rétro-éclairage JP3 doit être en position «actif» (page I 3).

- **force du moteur (trimmer VR 1) (FOR)** : il s'agit de la force moteur qui joue surtout au démarrage pour avoir suffisamment de puissance pour ouvrir le portail, ensuite il agit sur la vitesse du vantail. Donc si le vantail a tendance à rebondir sur les butées au sol de fin de course, il faudra diminuer ce réglage.

! Pour des raisons de sécurité, vous devez pouvoir arrêter le vantail à la main (15 kg de poussée en bout de vantail).

- **temps de pause (trimmer VR 2) (PAU)** : temps pour la fermeture automatique de 3 à 90s **ou** mode manuel si on le règle au maximum.

- **temps de réaction à l'obstacle (trimmer VR 3) (OBS de 0 à 3s)** : permet en cas de vent que le portail ne s'arrête pas intempestivement.

- **détection d'obstacle (trimmer VR 4) (OVL)** : il s'agit du seuil de détection ampère-métrique sur le moteur. Il doit être réglé suffisamment haut pour que votre moteur ne s'arrête pas en cours de route mais suffisamment bas pour qu'en cas d'obstacle il puisse s'arrêter sans danger (vous devez pouvoir arrêter votre portail à la main. 15 kg de poussée en bout de vantail).

Suppression totale des codes des émetteurs :

Appuyer et maintenir l'appui, environ 3 secondes, sur le bouton "P2/RADIO" jusqu'à ce que la led rouge s'allume (mode programmation).
 Appuyer et maintenir l'appui, environ 3 secondes, sur le bouton "P2/RADIO" jusqu'à ce que la led rouge commence à clignoter lentement (mode effacement).
 Appuyer et maintenir l'appui, environ 3 secondes, sur le bouton "P2/RADIO" jusqu'à ce que la led rouge commence à clignoter rapidement (confirmation de l'effacement).

Émetteur WEATEM 5

Informations Générales

L'émetteur fourni transmet un code sécurité « ROLLING » (tournant) sur une fréquence de 433,92 MHz.
 Il est alimenté par 1 pile fournie (3V type CR2032) et doit être enregistré sur la carte.



Ordre chronologique des touches :
 Canal A : Commande TOTALE (si JPI enlevé)
 Canal B : Commande PARTIELLE (si JPI enlevé)
 Canal C : Commande TOTALE (si JPI sur carte en place)
 Canal D : Commande PARTIELLE (si JPI sur carte en place)

En cas de changement de position JPI, une reprogrammation n'est pas nécessaire.

Procédure à suivre pour changer la pile : Retirer les 6 vis. Déclipser les boutons et retirer la partie blanche en la faisant pivoter. Remplacer la pile en respectant la polarité.

13 BRANCHEMENT DES OPTIONS

a. Branchement du module éclairage (WEATCR2)

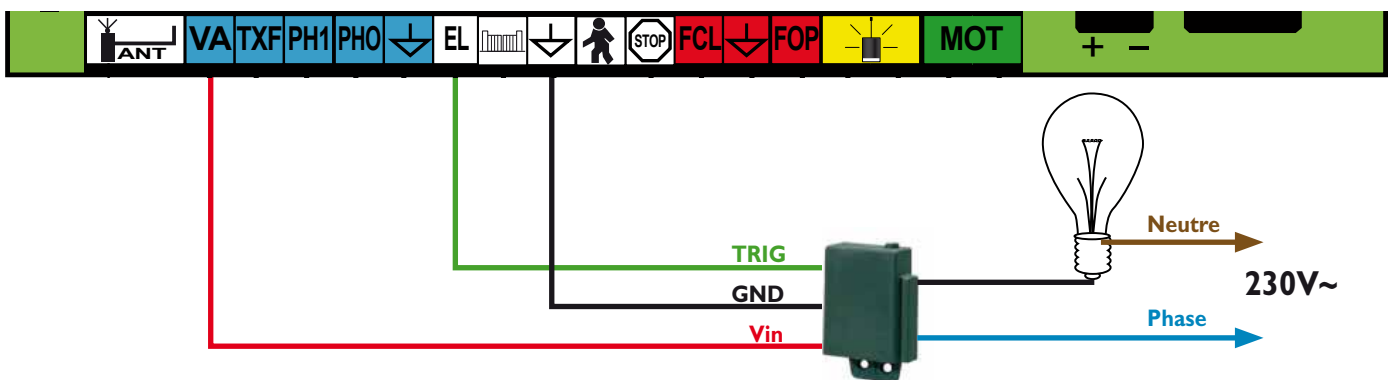

Commande pour l'éclairage de la zone couverte par le mouvement du portail. Temporisation non réglable de 60 secondes. Ce module doit être obligatoirement installé dans un coffre électrique de classe II, IP44.

b. Branchement des photocellules en ouverture (WEATPC 3)

Ce jeu de photocellules ne peut être installé que si l'entrée PHO (Protection en fermeture) est connectée.
 Ce jeu de photocellules doit être positionné à 40 cm du sol du côté ouvrant du portail.

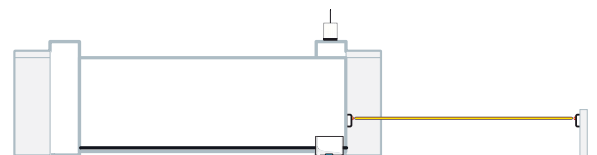

- Mode test

Pour vérifier le bon alignement des photocellules, il est nécessaire de les connecter comme indiqué ci-dessous. (+12V de TX sur la borne VA. La led rouge de la cellule RX s'allume si les photocellules sont correctement alignées.

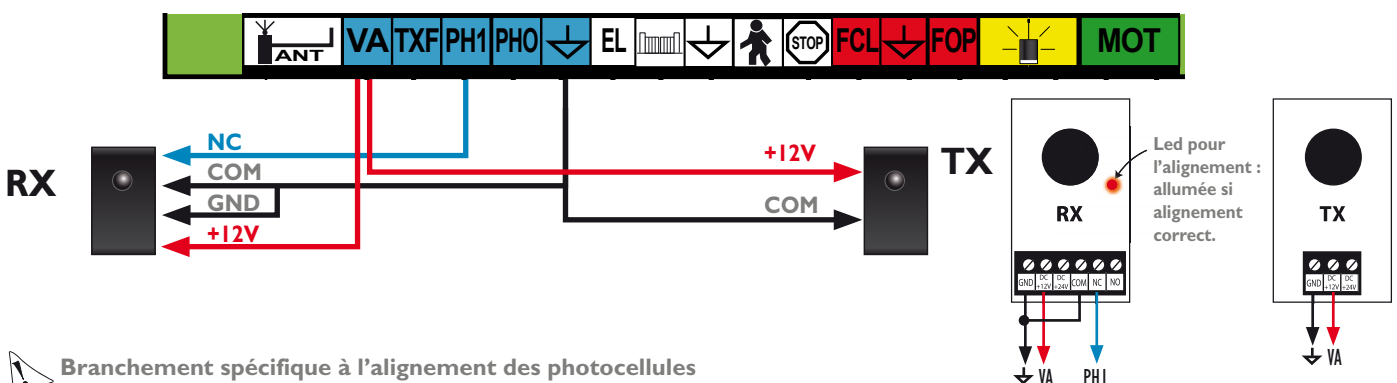

Branchement spécifique à l'alignement des photocellules

- Branchement définitif

Une fois l'alignement trouvé, brancher le «+12V TX» sur la borne TXF de la carte comme indiqué ci-dessous.

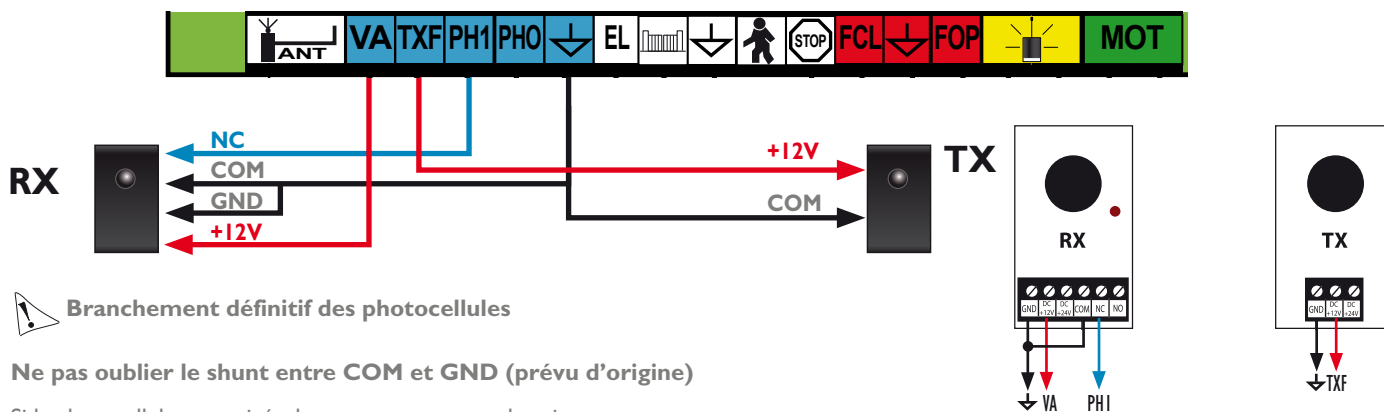

Branchement définitif des photocellules

Ne pas oublier le shunt entre COM et GND (prévu d'origine)

Si la photocellule est activée, le comportement est le suivant :

Position de JP2	le portail est en mode ouverture	Le portail est en mode fermeture	Mode
retiré ou positionné	pas de réaction	La fermeture est arrêtée. Une fois l'obstacle retiré, l'utilisateur doit relancer une commande pour inverser le mouvement	pas à pas
	pas de réaction	La fermeture est arrêtée, le portail se rouvre complètement. La fermeture reprendra une fois l'obstacle en fermeture retiré et après le temps de pause réglé	fermeture automatique
retiré positionné	L'ouverture est arrêtée. Une fois l'obstacle retiré, l'utilisateur doit relancer une commande pour inverser le mouvement	pas de réaction	pas à pas
		La fermeture est arrêtée. Une fois l'obstacle retiré, l'utilisateur doit relancer une commande pour inverser le mouvement	
retiré positionné	L'ouverture est arrêtée, Une fois l'obstacle retiré l'ouverture reprend après une temporisation de 5s	pas de réaction	fermeture automatique
		La fermeture est arrêtée, Une fois l'obstacle retiré la fermeture reprend après une temporisation de 5s	

Important : La mise en place des photocellules doit être obligatoirement finalisée par un auto apprentissage, pour la prise en compte des sécurités.

c. Branchement de la batterie de secours (WEATBAT 3)

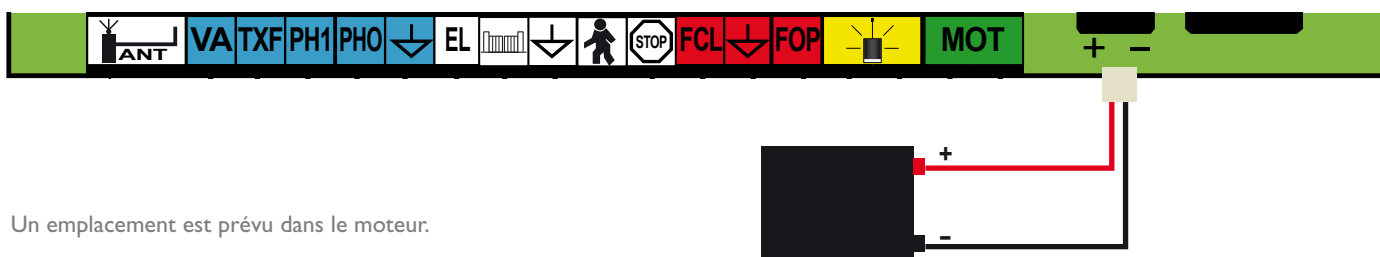

Un emplacement est prévu dans le moteur.

d. Branchement des barres palpeuses (WEATDT 80301)

Les barres palpeuses (de sécurité) placées sur les zones de cisaillement permettent de stopper la motorisation dès que la barre est touchée. Système de sécurité par excellence, il est indispensable en présence d'enfants.

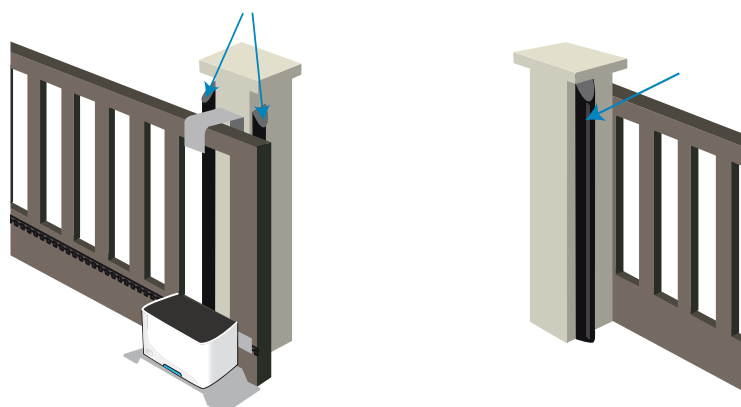

Un appui sur la barre palpeuse (bras d'enfant par exemple) vient ouvrir le contact du bornier A et arrête immédiatement la motorisation.

A : Bornier de branchement

B : Vis de tension de câble

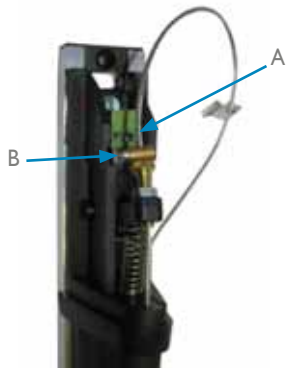

Dans le cas d'une installation avec plusieurs barres palpeuses, les contacts doivent être branchés « en série » (voir ci-dessous)

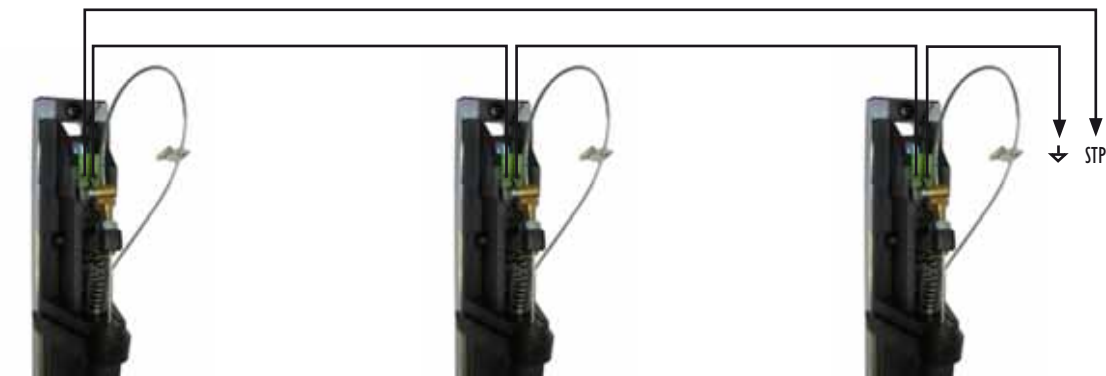

Barre palpeuse en option à la place ou en série avec le bouton STOP :

* Enlever le fil de liaison entre les 2 bornes.

Une action sur la barre palpeuse arrête tous les mouvements du portail.

Réenclencher avec la télécommande après avoir retiré l'obstacle.

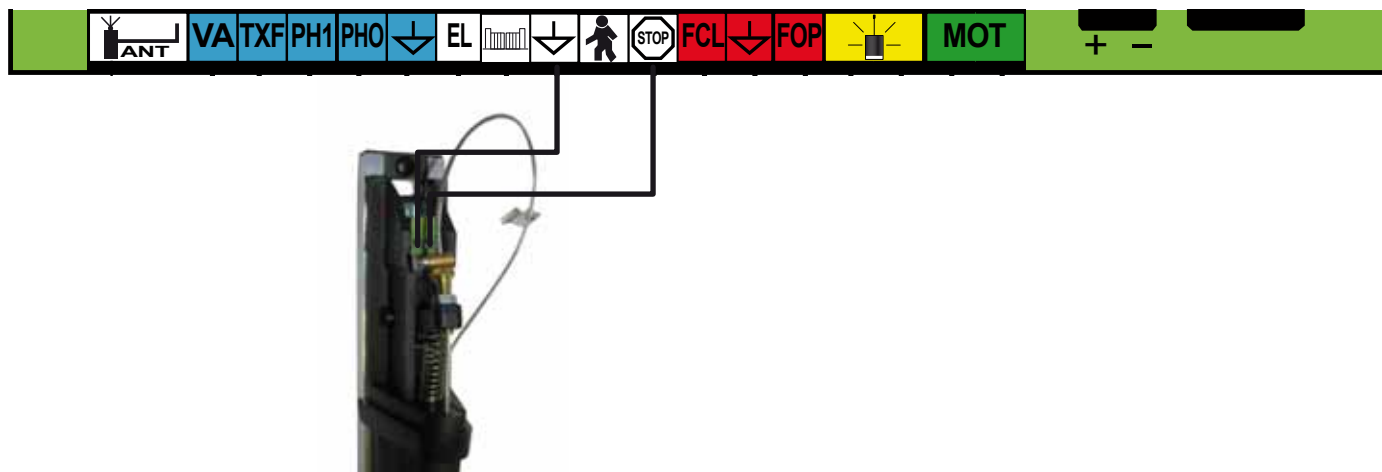

1°- Vérifier la présence du 230V~	<ul style="list-style-type: none"> • Multimètre ou lorsque l'on branche le secteur la petite led verte clignote sur la carte. 	<ul style="list-style-type: none"> • Vérifier l'installation électrique, ainsi que les fusibles IA et IOA.
2°- Vérifier que le moteur soit branché correctement	<ul style="list-style-type: none"> • Déverrouiller le moteur, mettre le portail à moitié, reverrouiller. 	
	<ul style="list-style-type: none"> • Faire un apprentissage, PI/SET pendant 2s la led verte s'allume. 	<ul style="list-style-type: none"> • Si la led verte ne s'allume pas après un appui sur PI/SET, vérifier la présence du shunt sur les bornes STP et ↓
	<ul style="list-style-type: none"> • Le portail s'ouvre de quelques centimètres. <p>(Remarque: en cas de mauvais fonctionnement vous pouvez stopper la programmation à tout moment en rappuyant sur reset).</p>	<ul style="list-style-type: none"> • Vérifier que le moteur soit reverrouillé. • Si le moteur ne bouge pas, vérifier le bon raccordement du moteur sur la carte, et vérifier les câbles (surtout s'il y a une boîte de dérivation). • Si le portail ne s'ouvre pas mais se ferme inverser la polarité du moteur.
3°- Programmation du temps de travail	<ul style="list-style-type: none"> • Faire un apprentissage, PI/set pendant 2s la led verte s'allume <p>Le portail s'ouvre de quelques centimètres, puis se referme jusqu'à son fin de course (FCL), puis il s'ouvre entièrement jusqu'à son fin de course (FOP), puis se referme jusqu'à son fin de course (FCL). La led verte s'éteint, le portail est en position fermée.</p> <p>Attention: Une motorisation ne fera jamais mieux que vous, Si vous avez déjà du mal, vous-même, à fermer votre portail par grand vent, voir même que vous n'y arrivez pas car votre portail a une trop grosse prise au vent, une motorisation ne sera pas une solution. Une motorisation trop puissante n'obéira évidemment plus aux normes de sécurité lors d'un fonctionnement normal (pas de vent).</p> <p>Conseil: en zone ventée, retoucher de préférence les réglages VR3 et VR4. Un coup de vent dure environ 2s, vous pouvez donc autoriser votre motorisation à ne pas forcément s'arrêter au moindre ralentissement.</p>	<p>Le portail s'arrête en plein cycle.</p> <ul style="list-style-type: none"> • Il y a un obstacle (cailloux etc.): retirer l'obstacle. • Vérifiez que les roues et les galets soient correctement lubrifiés et qu'il n'y ait pas de points durs. • Les réglages sont trop bas: reprendre les réglages de Force (VR1), d'OBS (VR3), et de sensibilité (VR4). <p>(Remarque: Le réglage Force joue sur la puissance et la vitesse le réglage OBS joue sur le temps de réaction à l'obstacle. Le réglage Sensibilité règle le seuil de sensibilité à l'obstacle).</p> <p>Finaliser vos réglages par un apprentissage.</p>
4°- Utilisation de l'automatisme à cette étape	<ul style="list-style-type: none"> • Alors qu'un temps de pause est réglé, le portail ne se ferme pas automatiquement. 	<ul style="list-style-type: none"> • Vérifier la présence des photocellules. Par mesure de sécurité, la carte interdit la fermeture automatique si les photocellules ne sont pas installées. Inutile de faire un shunt (pratique utilisée sur d'autres motorisations), pour simuler la présence des photocellules, elles ont un auto-test (voir p16f).
	<ul style="list-style-type: none"> • Le portail s'ouvre et se ferme en permanence ou reste bloqué. 	<ul style="list-style-type: none"> • Vérifier les bornes de commande. <p>Si vous avez connecté un interphone ou un bouton poussoir, vérifier que le signal de commande est bien un contact sec normalement ouvert. Débrancher cette commande afin de vous assurer que le problème ne vient pas de là.</p> <ul style="list-style-type: none"> • Si le signal de commande est un signal en tension, utiliser le module 8111. • Si vous utilisez un relais existant, vérifier que vous soyez sur le contact normalement ouvert.
	<ul style="list-style-type: none"> • Suite à une commande, l'automatisme ne réagit pas. 	<ul style="list-style-type: none"> • Vérifier la présence du shunt sur les bornes STP et ↓

5° vérification des télécommandes	<ul style="list-style-type: none"> • Toutes les télécommandes sont codées, elles doivent être enregistrées sur la carte. Apprentissage des télécommandes: <ul style="list-style-type: none"> - appuyer sur P2/Radio, la led rouge s'allume - appuyer sur la télécommande, la led rouge de la carte clignote - attendre que la led rouge s'éteigne. 	
	<ul style="list-style-type: none"> • En appuyant sur la télécommande rien ne se passe, mais la led rouge sur la carte s'allume bien. 	<ul style="list-style-type: none"> • Refaire un apprentissage des télécommandes • Vérifier la présence du shunt sur les bornes STP et ↓
	<ul style="list-style-type: none"> • En appuyant sur la télécommande rien ne se passe, et la led rouge sur la carte ne s'allume pas, 	<ul style="list-style-type: none"> • Perturbation radio • Vérifier les piles des télécommandes.
6° -Vérification des photocellules Remarque: L'installation des photocellules doit être OBLIGATOIREMENT validée par un apprentissage de la carte.	<ul style="list-style-type: none"> • Lorsque l'on passe devant les photocellules le vantail ne stoppe pas, la led rouge s'allume bien, et les photocellules claquent bien à un passage. 	<ul style="list-style-type: none"> • Les photocellules PHO ne sont valides qu'à la fermeture. • L'apprentissage n'a pas été fait. • Vérifier la présence du shunt entre COM et GND sur la photocellule RX. • Vérifier que les câbles entre la cellule RX et la TX ne soient pas inversés. • Vérifier l'installation et les câbles.
	<ul style="list-style-type: none"> • Les photocellules PHO réagissent à l'ouverture et non à la fermeture 	<ul style="list-style-type: none"> • Vérifier le branchement du moteur (p.14a).
	<ul style="list-style-type: none"> • La ou les photocellule(s) ne sont pas prises en compte 	<ul style="list-style-type: none"> • Vérifier que la borne DC + 12V de la cellule TX soit connectée sur la borne TXF de la carte. Rappel : la connexion de cette borne sur VA ne doit se faire que lors du mode test (alignement des cellules)
7° - Rétro-éclairage	Le rétro-éclairage ne s'allume pas	<ul style="list-style-type: none"> • Vérifier que JP3 soit activé. • Vérifier que J4 soit correctement connecté. • Régler la sensibilité du rétro-éclairage VR5

En cas de besoin, note site technique est à votre disposition : www.cfi-extel.com

HOTLINE : 0892-35-00-69 (0,337€ttc/min)

Dernière version de la notice téléchargeable en couleur sur : www.cfi-extel.com

CONDITION DE GARANTIE : Cet appareil est garanti, pièces et main d'oeuvre dans nos ateliers.

La garantie ne couvre pas : les consommables (piles, batteries, etc.) et les dégâts occasionnés par : mauvaise utilisation, mauvaise installation, intervention extérieure, détérioration par choc physique ou électrique, chute ou phénomène atmosphérique.

- Ne pas ouvrir l'appareil afin de ne pas perdre le couvert de la garantie.
- Lors d'un éventuel retour en SAV, protéger l'appareil afin d'éviter les rayures.
- Entretien avec un chiffon doux seulement, pas de solvants. Avant le nettoyage, débranchez ou mettez l'appareil hors tension.

Attention : N'employez aucun produit ou essence d'épuration carboxylique, alcool ou similaire. En plus de risquer d'endommager votre appareil, les vapeurs sont également dangereuses pour votre santé et explosives.

N'employez aucun outil pouvant être conducteur de tension (brosse en métal, outil pointu...ou autre) pour le nettoyage.

Le ticket de caisse ou la facture fait preuve de la date d'achat.



La Vie est plus Belle avec Extel



**DECLARATION DE CONFORMITE
DICHIARAZIONE DI CONFORMITA
DECLARACIÓN DE CONFORMIDAD
DECLARAÇÃO DE CONFORMIDADE
DECLARATION OF COMPLIANCE
CONFORMITEITSVERKLARING
KONFORMITÄTSEKLRÄRUNG**

Nom / Nome / Nombre / Apellido / Name / Naam / Name :

Mr Xavier BAILO / Directeur Général

(fabricant, mandataire ou personne responsable de la mise sur le marché de l'équipement)
(fabbricante, mandatario o responsabile dell'immissione in commercio del dispositivo)
(fabricante, apoderado o persona responsable de la comercializacion del equipo)
(fabricante, mandatário ou pessoa responsável p+ela colocação no mercado do equipamento)
(manufacturer, agent or person responsible for marketing the equipment)
(fabrikant, gemachtigde of voor de inschakeling van de machine verantwoordelijke persoon)
(Hersteller, Bevollmächtigter oder Verantwortlicher für die Markteinführung der Ausrüstung)

Siège social / Sede sociale / Domicilio social / Sede / Head Office / Hoofdkantoor / Unternehmenssitz :
Comptoir Français de l'Interphone - CFI

Tel : + 33 (0) 4 74 08 96 00

Fax :+ 33 (0) 4 74 00 26 44

Adresse / Indirizzo / Dirección / Endereço / Address / Adres / Adresse :
Allée de Fétan – ZI de Fétan – BP 321

Localité / Località / Localidad / Localidade / Town or city / Plaats / Ort :
TREVOUX – 01603 – CEDEX - FRANCE

Identification du produit / Identificazione prodotto / Identificación del producto / Identificação do produto / Product identification / Productidentificatie / Kennzeichnung des Produkts :

-Nature / Natura / Naturaleza / Natureza / Type / Type / Art :

**- Automatismes de portail à coulissant
- Automatismo cancello scorrevole
- Automatismo de cancela corredera
- Automatismo de portão correção
- Automatic opening mechanism for sliding gate
- Automatische deuropener met schuifstelsysteem
- Automatik für Drehtore**

-Référence commerciale / Riferimento commerciale / Referencia comercial / Referência comercial / Sales reference / Productcode / Handelsbezeichnung : **CARA (Type : ATC3)**

-Autres informations / Altre informazioni / Información adicional / Outras informações / Other information / Overige informatie / Weitere Angaben :

- Déclare sous son entière responsabilité que le produit décrit ci-dessus est en conformité avec les exigences essentielles applicables
- Dichiaro sotto la propria responsabilità che il prodotto di cui sopra è conforme ai requisiti essenziali applicabili
- Declara bajo su completa responsabilidad que el producto descrito anteriormente cumple con los requisitos esenciales aplicables
- Declara soba a sua inteira responsabilidade que o produto supra descrito está em conformidade com as exigências essenciais aplicáveis
- Declares that the product described above is in compliance with the essential applicable requirements and takes full responsibility for this
- Verklaart onder zijn eigen verantwoordelijkheid dat het hierboven beschreven product voldoet aan de essentiële van kracht zijnde normen en vereisten
- Erklärt unter alleiniger Verantwortung, dass das oben beschriebene Produkt mit den maßgeblichen, geltenden Anforderungen übereinstimmt :

Directive Compatibilité Electro-Magnétique 2004/108/CE / Direttiva Compatibilità Elettromagnetica 2004/108/CE / Directiva de compatibilidad electromagnética 2004/108/CE / Directiva Compatibilidade Electromagnética 2004/108/CE / Electromagnetic Compatibility Directive 2004/108/CE / Richtlijn Elektromagnetische Compatibiliteit 2004/108/EG / Richtlinie 2004/108/EG über die elektromagnetische Verträglichkeit

EN 61000-6-1 : 2007 ; EN 61000-6-3 : 2007 ; EN 61000-3-2 : 2006 + A1 :2009 + A2 :2009 ; EN 61000-3-3 : 2008

CFI - Z.I. de Fétan - Allée de Fétan - BP 321-01603 Trévoux cedex - France - Tél:04.74.08.96.00-Fax:04.74.00.26.44 - E-mail: cfi@cfi-extel.com

TÉLÉPHONES, INTERPHONES, PORTIERS D'IMMEUBLES, VISIOPHONES, PROTECTION, ACCESSOIRES TÉLÉPHONIQUES, AUTOMATISMES DE PORTAIL
S.A.S. AU CAPITAL DE 1.000.000 Euros - C.C.P. LYON 414051D - N° SIRET:BOURG 384 024 899 00021 - N° TVA.FR.83 384 024 899



La Vie est plus Belle avec Extel

Directive Basse Tension 2006/95/CE / Direttiva Bassa Tensione 2006/95/CE / Directiva de baja tensión 2006/95/CE / Directiva de Baixa Tensão 2006/95/CE / Low Voltage Directive 2006/95/CE / Richtlijn Laagspanning 2006/95/EG / Richtlinie 2006/95/EG (Niederspannungsrichtlinie)

EN 60335-1 : 2002 + A1 : 2004 + A11 : 2004 + A12 : 2006 + A2 : 2006 + A13 : 2008 ; EN 60335-2-103 : 2003

- Directive européenne dite R&TTE publiée au Journal Officiel de la Communauté Européenne le 7 avril 1999 sous le n° 1999/5/CE est appelée à se substituer le 8 avril 2000 (date d'application) au décret n° 98-266 du 2 avril 1998 et à la directive n° 98/13/CE
- Direttiva europea R&TTE 1999/5/CE pubblicata sulla Gazzetta Ufficiale della Comunità Europea il 7 aprile 1999 e chiamata a sostituire l'8 aprile 2000 (data di applicazione) il decreto n° 98-266 del 2 aprile 1998 e la direttiva n° 98/13/CE
- Directiva europea denominada R&TTE, publicada en el Diario Oficial de la Comunidad Europea el 7 de abril de 1999 con el núm. 1999/5/CE y que sustituye el 8 de abril de 2000 (fecha de aplicación) el decreto núm. 98-266 del 2 de abril de 1998 y la directiva núm. 98/13/CE
- Directiva Europeia dita R&TTE publicada no Jornal Oficial da Comunidade Europeia a 7 de Abril 1999 sob o n° 1999/5/CE chamada a substituir-se a 8 de Abril de 2000 (data de aplicação) no decreto n° 98-266 de 2 de Abril de 1998 e na directiva n° 98/13/CE
- "R&TTE" European Directive published in the Official Journal for the European Community on 7th April 1999 under the number 1999/5/CE and called on 8th April 2000 (date of application) to replace Order No. 98-266 of 2nd April 1998 and Directive No.98/13/CE
- Europese richtlijn R&TTE gepubliceerd in het publicatieblad van de Europese Unie op 7 april 1999 onder het nr. 1999/5/EG en bestemd om vanaf 8 april 2000 (datum van inwerkingtreding) het besluit nr. 98-266 van 2 april 1998 en de richtlijn nr. 98/13/EG te vervangen
- EU-Richtlinie über Funkanlagen und Telekommunikationsendeinrichtungen 1999/5/EG vom 9. März 1999, veröffentlicht am 7. April 1999 im Amtsblatt der EG, ersetzt ab dem 8. April 2000 das frz. Dekret Nr. 98-266 vom 2. April 1998 sowie die Richtlinie Nr. 98/13/EG :

**EN 300 220-1 v 2.1.1 : 2006 ; EN 300 220-2 v 2.1.2 : 2007 ; EN 301 489-1 v1.8.1 : 2008 ; EN 301 489-3 v1.4.1 : 2002
EN 60 950-1 : 2006**

- Sécurité à l'utilisation des portes motorisées, prescription et classification – Directive Machine 2006/42/CE
- Sicurezza di utilizzo porte motorizzate, prescrizioni e classificazione – Direttiva Macchine 2006/42/CE
- Seguridad en el uso de las puertas motorizadas, prescripción y clasificación – Directiva relativa a las máquinas 2006/42/CE
- Segurança na utilização das portas motorizadas, prescrição e classificação – Directiva Máquina 2006/42/CE
- Safe use of motorised gates, advice and classification – Machinery Directive 2006/42/CE
- Veiligheid met betrekking tot gemotoriseerde deuren, beschrijving en classificatie – Machine richtlijn 2006/42/EG
- Sicherheit der Verwendung motorbetriebener Türen, Vorschriften und Klassifizierung, Richtlinie 2006/42/EG (Maschinenrichtlinie)

EN 12445 : 2001 ; EN 12453 : 2001 ; EN 12978 : 2003 + A1 : 2009 ; EN 13241-1 : 2003

Directive RoHS 2002/95/CE / Direttiva RoHS 2002/95/CE / Directiva RoHS 2002/95/CE / Directiva RoHS 2002/95/CE / RoHS directive 2002/95/CE / RoHS richtlijn 2002/95/EG / Richtlinie 2002/95/EG (RoHS)

Date / Data / Fecha / Data / Date / Datum / Datum : **03/01/2011**

Signature et titre / Firma e funzione / Firma y título / Assinatura e título / Signature and title / Handtekening en functie /
(personne autorisée) (persona autorizzata) (persona autorizada) (pessoa autorizada) (authorised person)
(bevoegd persoon)
Unterschrift und Titel : **Mr Xavier BAILO**
(ermächtigte Person)

Directeur Général / Direttore Generale / Director General / Director-geral /
Managing Director / Algemeen directeur / Generaldirektor

CFI - Z.I. de Fétan - Allée de Fétan - BP 321-01603 Trévoux cedex - France - Tél:04.74.08.96.00-Fax:04.74.00.26.44 - E-mail: cfi@cfi-extel.com

TÉLÉPHONES, INTERPHONES, PORTIERS D'IMMEUBLES, VISIOPHONES, PROTECTION, ACCESSOIRES TÉLÉPHONIQUES, AUTOMATISMES DE PORTAIL
S.A.S. AU CAPITAL DE 1.000.000 Euros - C.C.P. LYON 414051D - N° SIRET:BOURG 384 024 899 00021 - N° TVA.FR 83 384 024 899



FR - Ne jetez pas les piles et les appareils hors d'usage avec les ordures ménagères. Les substances dangereuses qu'ils sont susceptibles de contenir peuvent nuire à la santé et à l'environnement. Faites reprendre ces appareils par votre distributeur ou utilisez les moyens de collecte sélective mise à votre disposition par votre commune.

I - Non gettare le pile e le apparecchiature fuori uso insieme ai rifiuti domestici. Le sostanze dannose contenute in esse possono nuocere alla salute dell'ambiente. Restituire questo materiale al distributore o utilizzare la raccolta differenziata organizzata dal comune.

E - No tire las pilas ni los aparatos inservibles con los residuos domésticos, ya que las sustancias peligrosas que puedan contener pueden perjudicar la salud y al medio ambiente. Pídale a su distribuidor que los recupere o utilice los medios de recogida selectiva puestos a su disposición por el ayuntamiento.

P - Não junte as pilhas nem os aparelhos que já não se usam com o lixo caseiro. As substâncias perigosas que ambos podem conter podem ser prejudiciais para a saúde e para o ambiente. Entregue esses aparelhos ao seu lixeiro ou recorra aos meios de recolha selectiva ao seu dispor.

NL - De lege batterijen en oude apparaten niet met het huisvuil meegeven: deze kunnen gevaarlijke stoffen bevatten die de gezondheid en het milieu schaden. De oude apparaten door uw distributeur laten innemen of de gescheiden vuilinzameling van uw gemeente gebruiken.

GB - Don't throw batteries or out of order products with the household waste (garbage). The dangerous substances that they are likely to include may harm health or the environment. Make your retailer take back these products or use the selective collect of garbage proposed by your city.

D - Verbrauchte Batterien und nicht mehr benützte Geräte sind Sondermüll. Sie enthalten möglicherweise gesundheits- und umweltschädliche Substanzen. Geben Sie alte Geräte zur fachgerechten Entsorgung beim Gerätehändler ab bzw. benutzen Sie die örtlichen Recyclinghöfe.

CFI - EXTEL France

Z.I. de Fétan - 01600 Trévoux

www.cfi-extel.com

Assistance technique :

AUDIOTEL 0892 350 069 (0,337 € ttc/min)