

SLIDYMOOVE 600

FR

Manuel d'installation et d'utilisation



Notice vidéo **en ligne**



www.somfy.info/slidymooove

5138230A



Sommaire

Présentation du produit	2	3 Câblage des accessoires	19
- Contenu du pack	2	3.1 Cellules photoélectriques	19
- Encombrement	3	3.2 Feu clignotant	20
- Domaine d'application	3	3.3 Batterie (selon le pack choisi)	20
- Vue générale de l'installation	3	3.4 Antenne déportée (option)	21
- Présentation de l'électronique de commande	4	3.5 Visiophone (option)	21
Pré-requis pour l'installation	5	3.6 Contact à clé (option)	21
- Butées au sol	5	3.7 Eclairage de zone (option)	22
- Emplacement du moteur	5	3.8 Alimentation solaire (option)	22
- Pré-équipement électrique	5	4 Paramétrages avancés	23
- Câbles à prévoir	6	4.1 Ouverture piétonne	23
- Fondations en béton	7	- Fonctionnement de l'ouverture piétonne	23
- Vérifier la hauteur de la crémaillère	7	- Activer l'ouverture piétonne	23
- Outillage nécessaire à l'installation (non fourni)	8	- Désactiver l'ouverture piétonne	23
- Visserie nécessaire à l'installation de la crémaillère (non fournie)	8	4.2 Fermeture automatique	24
1 Installation	9	- Fonctionnement de la fermeture automatique	24
1.1 Déverrouiller le moteur	9	- Activer la fermeture automatique	24
1.2 Cas d'installation standard	9	- Désactiver la fermeture automatique	25
- Fixer le moteur au sol	9	4.3 Vitesse du portail	26
- Fixer la crémaillère	10	- Domaine d'application	26
1.3 Cas d'installation particulier : portail avec un renfort bas	11	- Paramétrer la vitesse rapide ou lente	26
1.4 Vérifier l'installation du moteur	11	- Revenir à la vitesse standard	27
1.5 Verrouiller le moteur	12	5 Programmation des télécommandes	28
1.6 Fixation de l'électronique de commande	12	5.1 Présentation des télécommandes	28
1.7 Câblage du moteur	13	- Possibilités de programmation de la télécommande 2 touches	28
1.8 Raccordement électrique du moteur	14	- Possibilités de programmation de la télécommande 4 touches	29
1.9 Position de l'antenne de l'électronique de commande	15	- Utilisation d'une télécommande 3 touches	29
2 Mise en service et utilisation standard	16	5.2 Ajouter une télécommande	30
2.1 Mettre l'installation sous tension	16	- Télécommande 2 ou 4 touches	30
2.2 Auto-apprentissage de la course du portail	16	- Télécommande 3 touches	30
2.3 Mise en veille / réveil de l'électronique de commande	17	5.3 Supprimer les télécommandes	30
2.4 Boucher les ouvertures	17	6 Dépannage	31
2.5 Monter le capot	17	6.1 Assistance	31
2.6 Ouverture totale et fermeture du portail	18	6.2 Changer la pile de la télécommande	31
2.7 Détection d'obstacle	18	6.3 Effacer les réglages	32
		6.4 Diagnostic	33
		7 Caractéristiques techniques	34

Présentation du produit

Contenu du pack

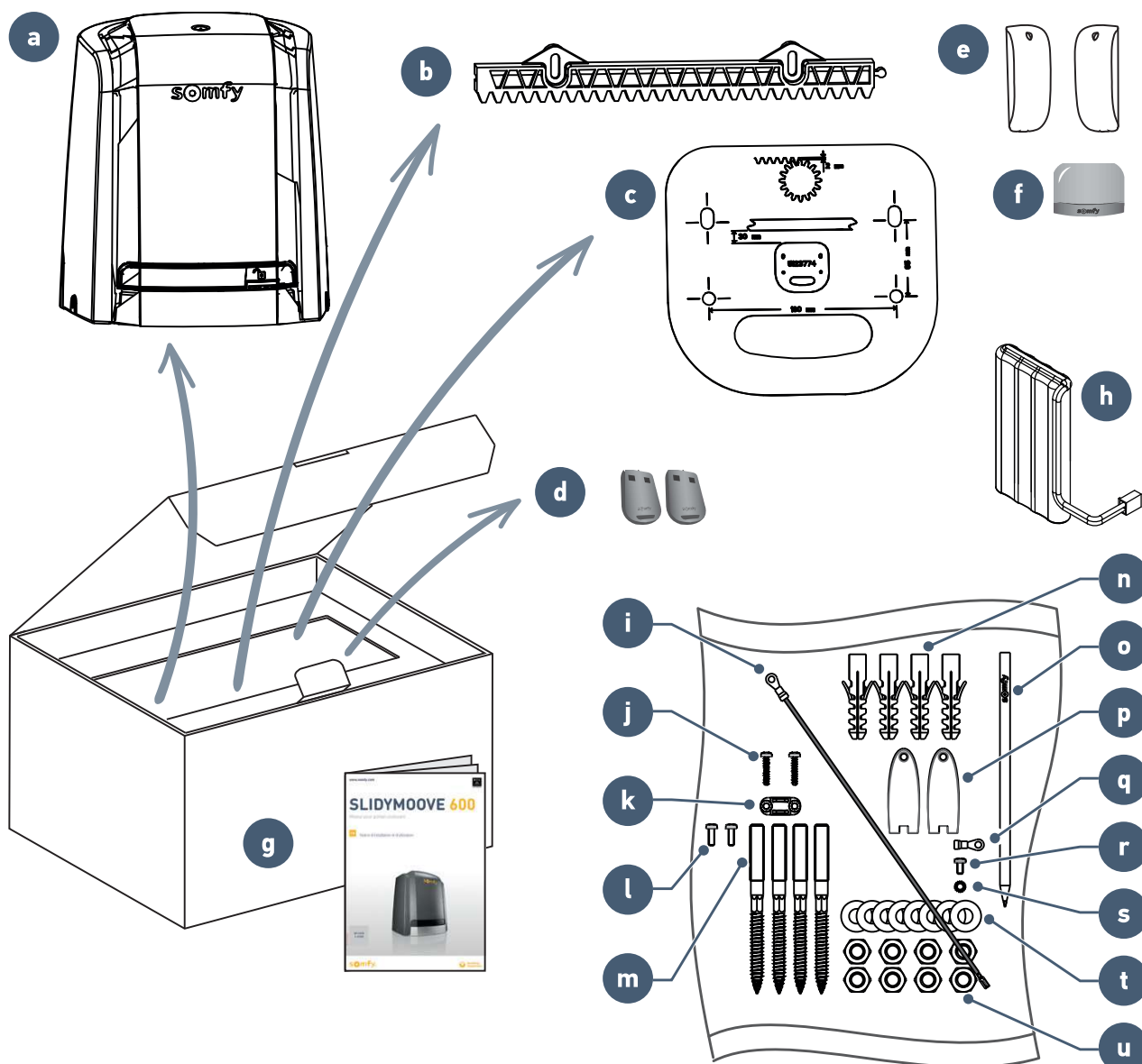

Repère	Désignation	Qté
a	Moteur	x 1
b	Tronçon de crémaillère 33 cm x 20 mm	x 12
c	Plaque métallique	x 1
d	Télécommande 2 touches	x 2
e	Jeu de cellules photoélectriques	x 1
f	Feu clignotant	x 1
g	Manuel d'installation et d'utilisation	x 1
h	Batterie de secours*	x 1

*selon pack choisi

Repère	Désignation	Qté
i	Fil de terre	x 1
j	Vis serre-câble	x 2
k	Serre-câble	x 1
l	Vis capot	x 2
m	Goujon	x 4
n	Cheville	x 4
o	Crayon Somfy	x 1
p	Clé de déverrouillage	x 2
q	Cosse ronde isolée	x 1
r	Vis connexion terre	x 1
s	Rondelle éventail	x 1
t	Rondelle plate	x 8
u	Écrou	x 8

► Encombrement

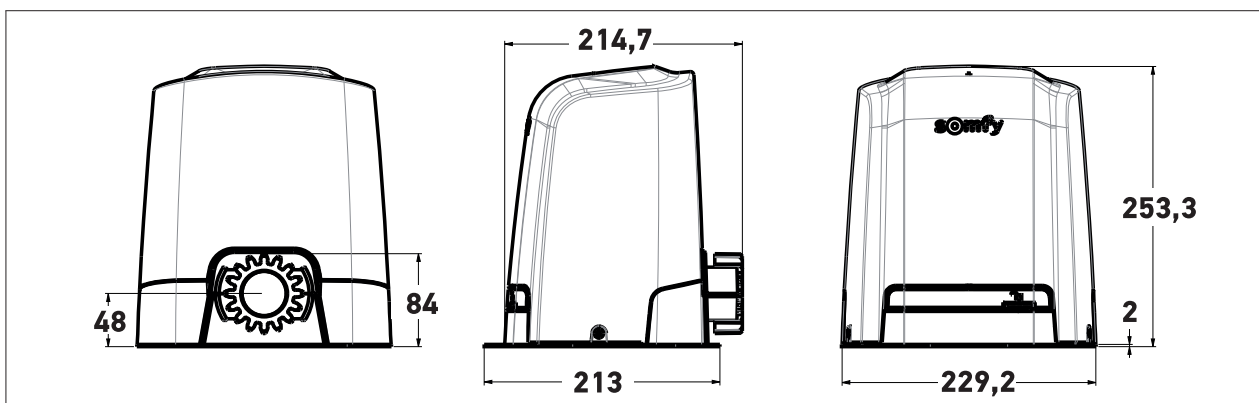

► Domaine d'application

Ce produit est destiné à la motorisation d'un portail coulissant :

- D'une longueur max. de 8 m et d'un poids max. de 600 kg
- en PVC, bois ou métal
- pour une maison individuelle.

► Vue générale de l'installation

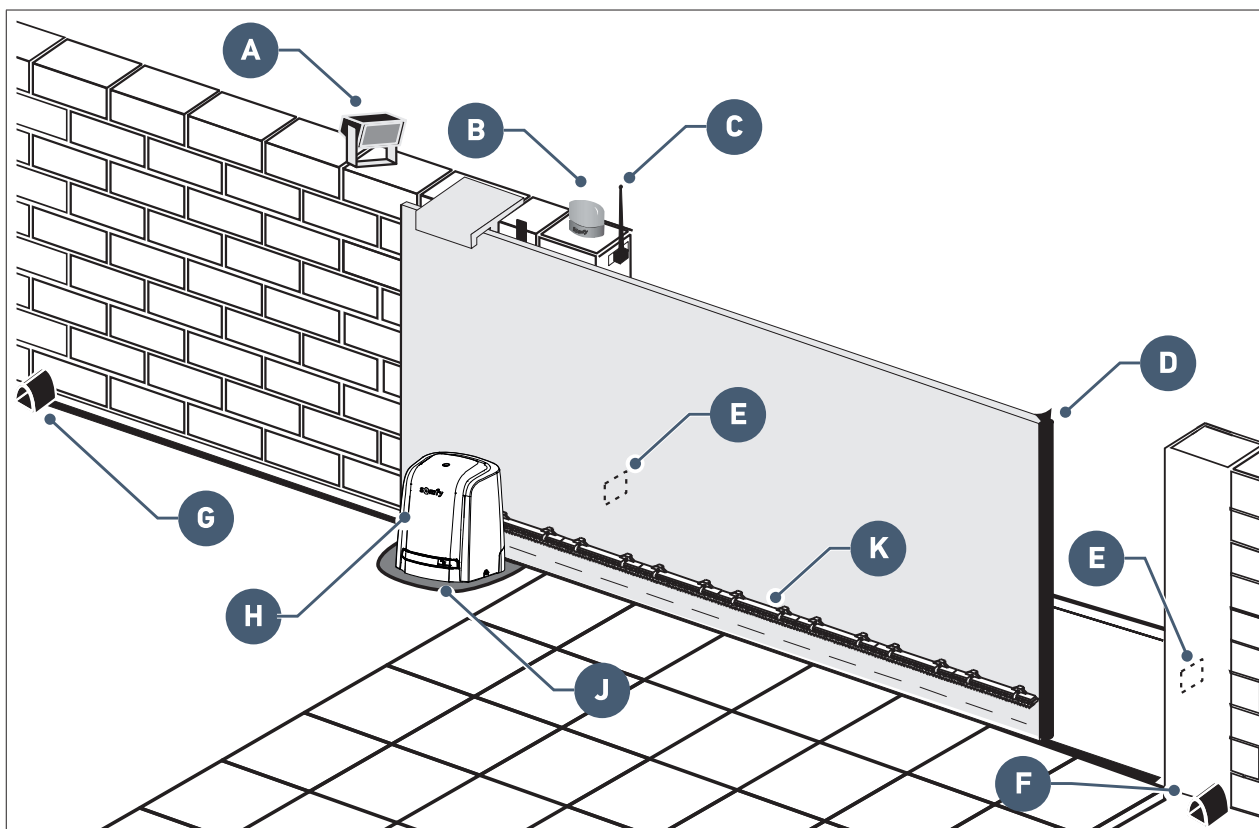

Repère	Désignation
A	Éclairage de zone*
B	Feu clignotant
C	Antenne*
D	Barre palpeuse*
E	Cellules photoélectriques

Repère	Désignation
F	Butée fermeture
G	Butée ouverture
H	Moteur
J	Plaque métallique
K	Crémaillère

*accessoires en option

► *Présentation de l'électronique de commande*

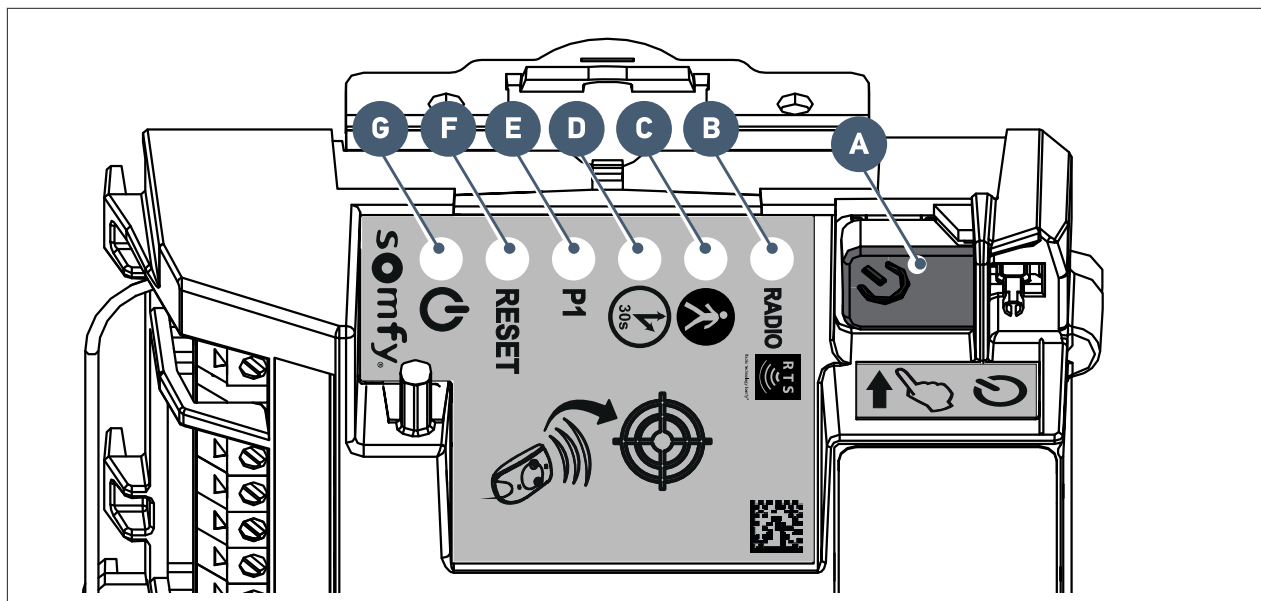

Repère	Désignation	Fonction	
A	Bouton	Lancement auto-apprentissage Réveil de l'électronique de commande	
B	Voyant RADIO	S'allume à chaque fois que l'électronique de commande reçoit une commande radio	
C	Voyant	S'allume lors de l'activation/désactivation de l'ouverture piétonne	
D	Voyant	Allumé	la fermeture automatique du portail est activée
		Éteint	la fermeture automatique du portail n'est pas activée
		Clignote	le paramètre "fermeture automatique" est sélectionné
E	Voyant P1	Allumé	le portail fonctionne en vitesse rapide
		Éteint	le portail fonctionne en vitesse standard
		Clignote lentement	le portail fonctionne en vitesse lente
		Clignote	le paramètre "vitesse" du portail est sélectionné
F	Voyant RESET	Allumé	les réglages seuls ou les réglages et les points de commande radio sont effacés
		Clignote	la fonction d'effacement des réglages et des points de commande radio est sélectionnée
G	Voyant	Allumé	le moteur fonctionne correctement - l'électronique de commande est réveillée
		Éteint	le moteur fonctionne correctement - l'électronique de commande est en veille
		Clignote	voir diagnostic page 33

Pré-requis pour l'installation

► Butées au sol

La course du portail doit être délimitée par des butées fixées solidement au sol.

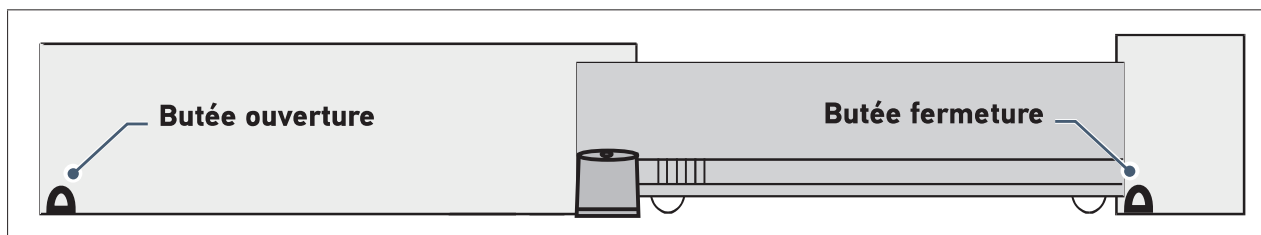

► Emplacement du moteur

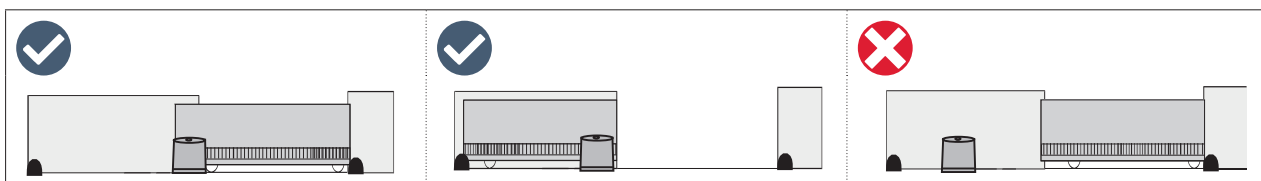

► Pré-équipement électrique

Câbles à prévoir

- Alimentation secteur : câble 3 x 1,5 mm² ou 3 x 2,5 mm² pour un usage extérieur (type H07RN-F mini)
- Liaison des cellules : câble 2 x 0,75 mm²
- Autres accessoires : voir page 6

! Le passage du câble d'alimentation doit être prévu suivant les normes électriques en vigueur dans le pays d'utilisation.

Passage des câbles

- Les câbles enterrés doivent être équipés d'une gaine de protection de diamètre suffisant pour passer tous les câbles.
- Aménager une arrivée électrique 230 V au plus près de l'emplacement du moteur.

i Si la réalisation d'une tranchée n'est pas possible, utiliser un passe-câble qui pourra supporter le passage des véhicules (réf. 2400484).

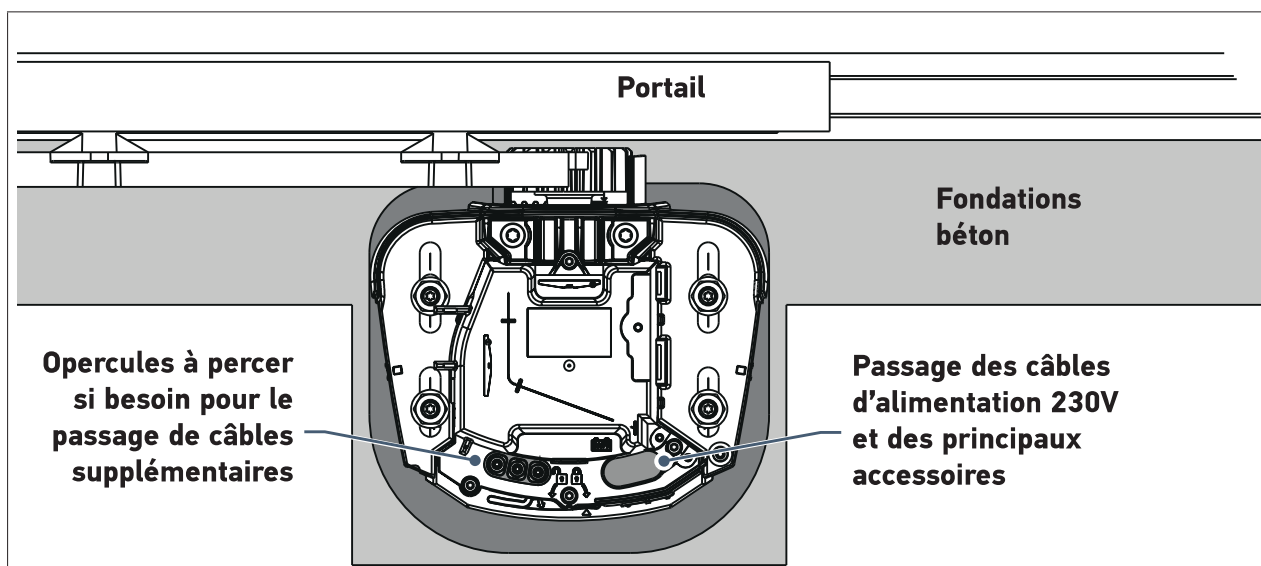

► Câbles à prévoir



Le détail des câblages est donnée dans la partie "CÂBLAGE DES ACCESSOIRES" pages 19 à 22.

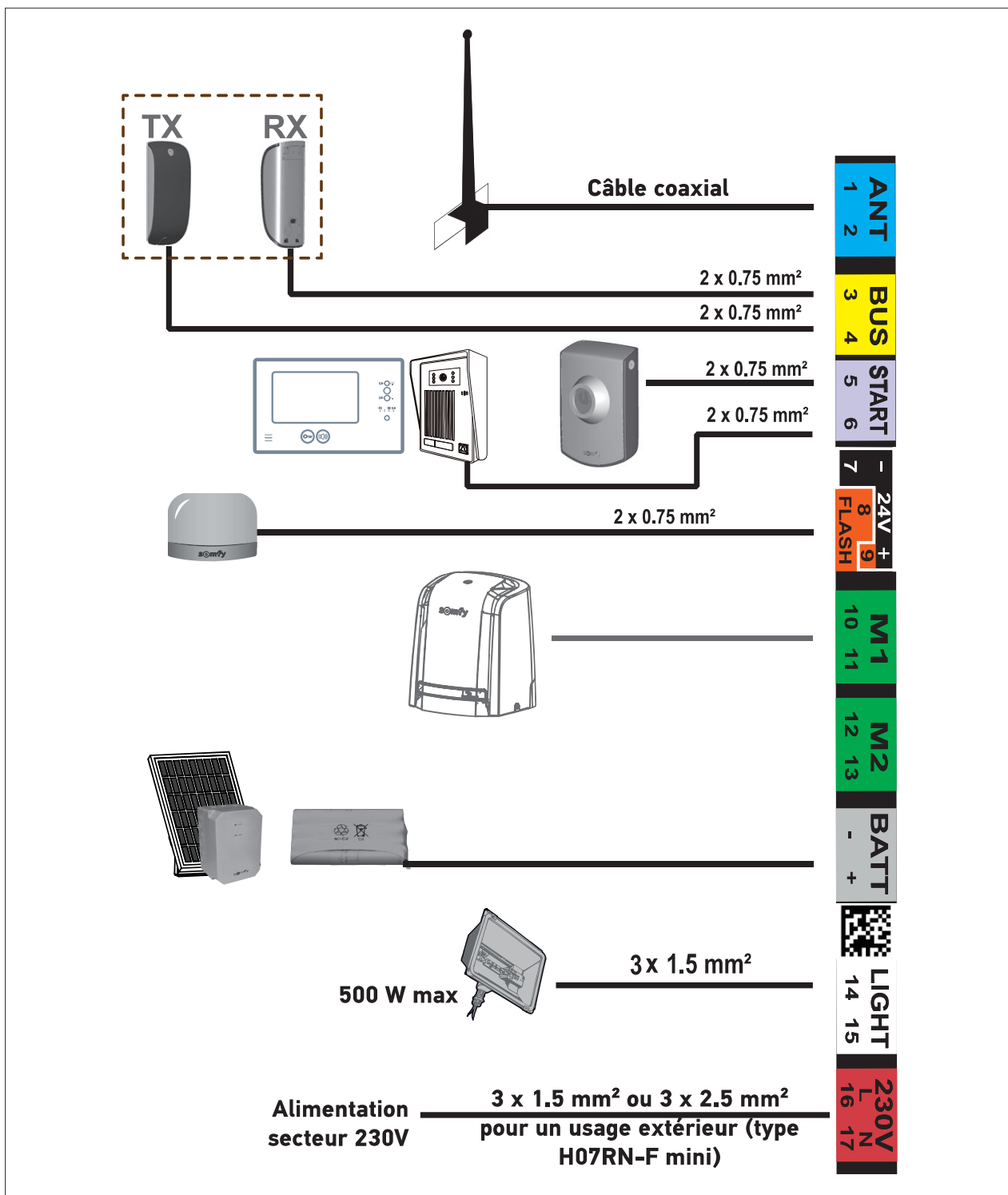

Pour raccorder plusieurs accessoires à la borne START, il est possible d'utiliser du fil de section 0,3 mm² (exemple : fil téléphonique) au lieu du fil de section 0,75 mm².

► Fondations en béton



Les fondations en béton sur lesquelles sera fixé le moteur doivent respecter les cotes données sur le schéma ci-dessous.

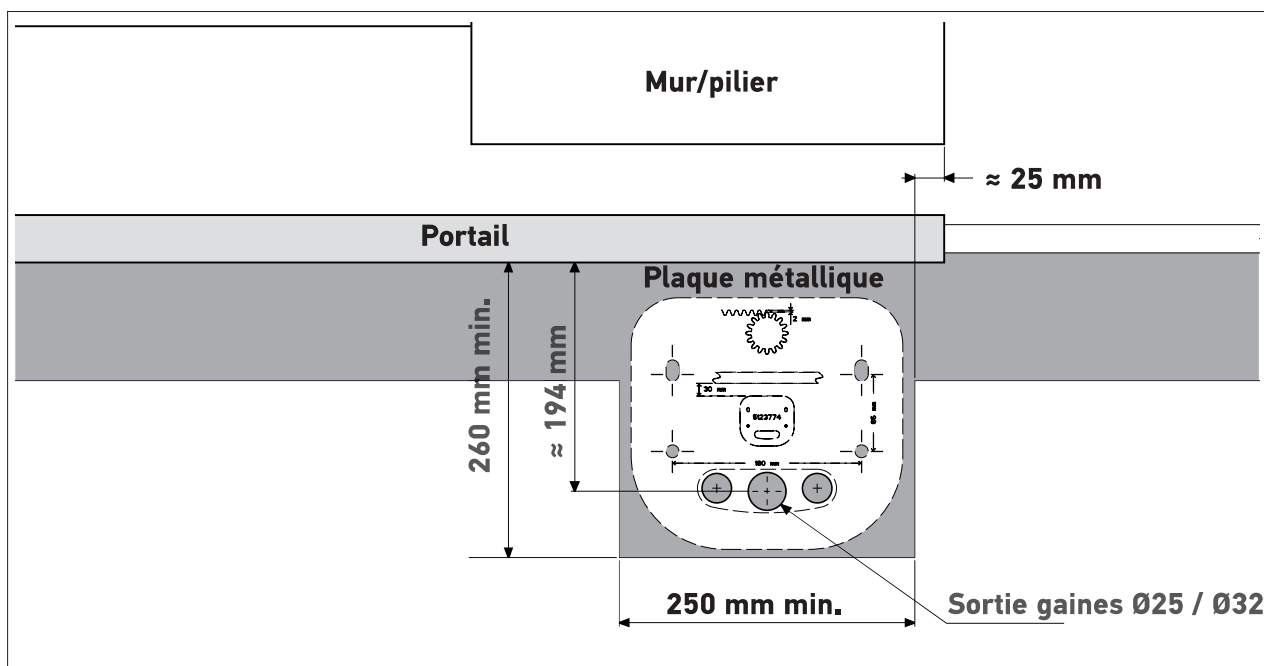

► Vérifier la hauteur de la crémaillère

1. Positionner le moteur à l'emplacement prévu (sur béton sec).
2. Poser le crayon sur les encoches latérales du moteur prévues à cet effet.

Le crayon pointe sur le renfort du portail : cas d'installation standard, voir page 9.

Le crayon pointe au-dessus du renfort : cas d'installation particulier voir page 11.

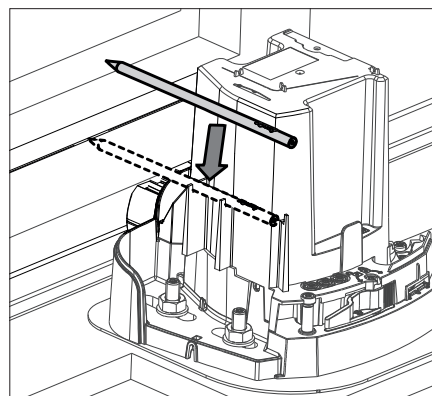

► *Outillage nécessaire à l'installation (non fourni)*

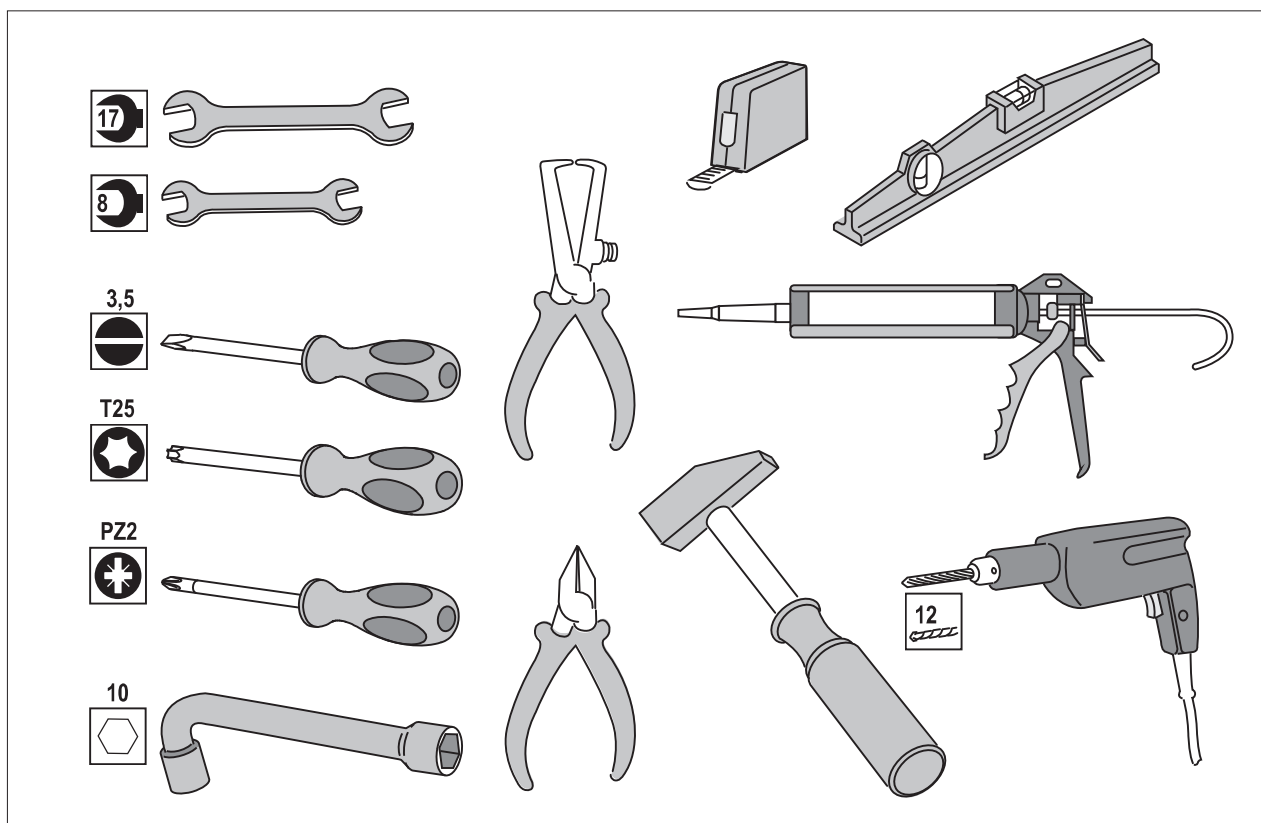

► *Visserie nécessaire à l'installation de la crémaillère (non fournie)*

Ces informations sont données à titre indicatif.

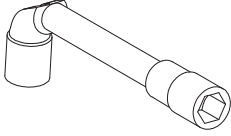
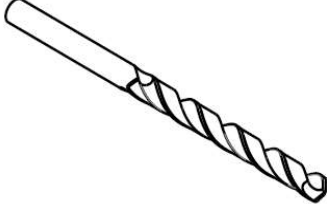
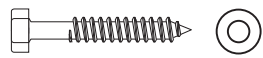
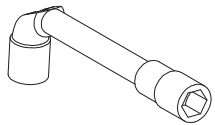
	Visserie nécessaire	Outils nécessaires	Diamètre de perçage
PORTAIL FER OU ALUMINIUM	Vis autoperceuse à tête hexagonale pour tôle de type ST 6,3 x 30 mm + rondelle	Clé à pipe ou à douille N°10	5 mm avec un foret pour acier
			
PORTAIL PVC	Le PVC est trop fragile pour fixer directement la crémaillère. Les portails en PVC ont généralement un renfort en aluminium ou métallique ou une âme en acier (se reporter à la ligne ci-dessus). Dans le cas où le portail PVC n'a pas de renfort : fixer un renfort métallique sur le portail, à l'endroit où sera fixée la crémaillère.		
PORTAIL BOIS	Vis à bois de diamètre 6 x 40 mm minimum + rondelle	Clé à pipe ou à douille N°10	Effectuer un avant-trou avec un foret à bois diamètre 2,5 mm ou vrille à bois.
			

1.1 Déverrouiller le moteur

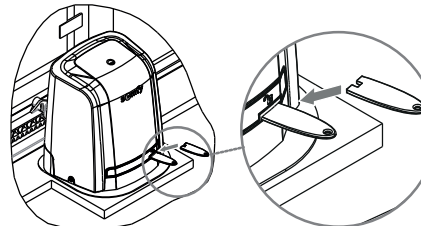
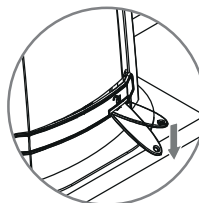
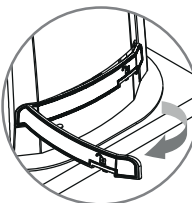
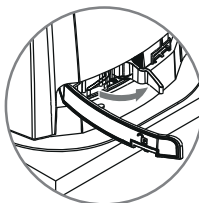
<p>1</p>  <ul style="list-style-type: none"> • Insérer la clé de déverrouillage fournie dans l'encoche du moteur. 	<p>2</p>  <ul style="list-style-type: none"> • Appuyer sur la clé. 	<p>3</p>  <p>La trappe s'ouvre.</p>	<p>3</p>  <ul style="list-style-type: none"> • Appuyer sur la manette (à droite, partie rainurée). • Tirer sur la manette. <p>Le pignon est libéré. Le moteur est déverrouillé.</p>
--	---	---	--

1.2 Cas d'installation standard

► Fixer le moteur au sol

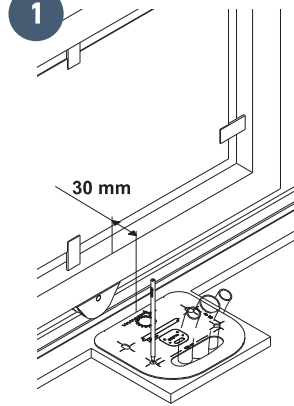
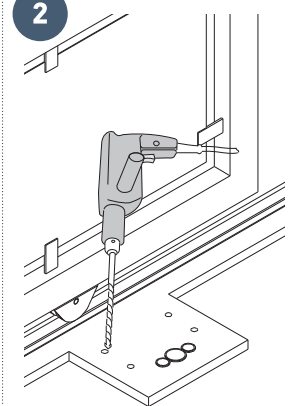
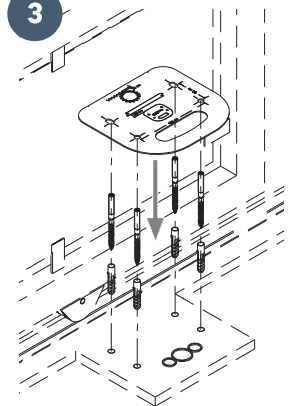
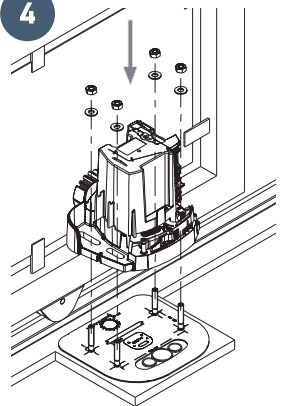

Installer impérativement la plaque métallique fournie sous le moteur. La plaque doit être en contact direct avec le moteur pour garantir son étanchéité aux gros débris, aux insectes, etc.

<p>1</p>  <ul style="list-style-type: none"> • Placer la plaque métallique à 30 mm du portail et parallèle au portail. • Marquer les 4 points de fixation de la plaque métallique au sol. 	<p>2</p>  <ul style="list-style-type: none"> • Retirer la plaque métallique. • Percer les 4 trous dans le béton avec un foret à béton de diamètre 12 de la profondeur des chevilles. 	<p>3</p>  <ul style="list-style-type: none"> • Insérer les 4 chevilles dans le béton et visser les 4 goujons avec le tournevis torx. • Placer la plaque métallique de niveau. 	<p>4</p>  <ul style="list-style-type: none"> • Enlever le capot du moteur. • Positionner le moteur sur les goujons en passant les câbles aux emplacements prévus à cet effet. • Visser les rondelles et écrous.
---	--	--	--



A la fin de l'installation, il vous restera 4 écrous et 4 rondelles non utilisés.

► Fixer la crémaillère

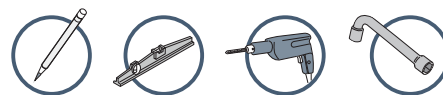

- La crémaillère doit être fixée sur le renfort du portail.
- Utiliser des vis adaptées au matériau de votre portail (voir page 8).
- Ne jamais graisser la crémaillère ni le pignon du moteur.



- En fixant la crémaillère sur le haut des trous oblongs, le jeu de 2 mm nécessaire entre la crémaillère et le pignon est assuré.
- Si les points de fixation sont trop proches du bord du renfort : fixer la crémaillère au centre des trous oblongs.

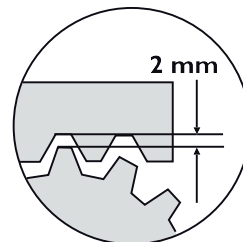

1

Repère de fixation crémaillère

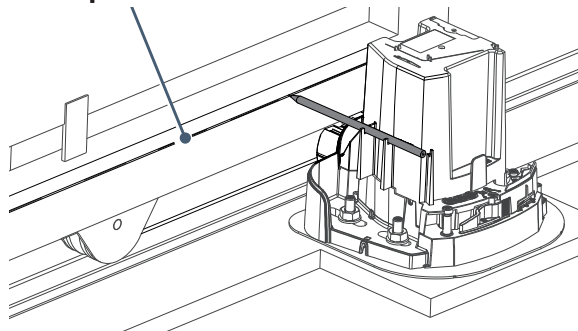

- Ouvrir complètement le portail.
- Positionner le crayon sur les encoches prévues à cet effet, puis faites coulisser le portail pour tracer le repère de fixation.

2

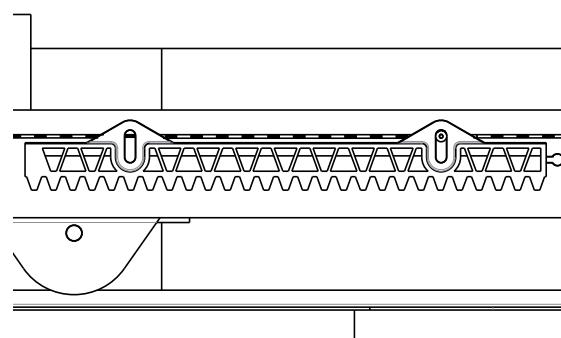

- Placer la crémaillère en alignant le haut des trous oblongs sur le tracé.
- Fixer le premier élément de crémaillère sur le haut des trous oblongs en commençant par la gauche du portail.
- Installer et fixer les autres éléments de la même façon en les emboîtant les uns dans les autres.



Si la fixation de la crémaillère le nécessite, vous pouvez sur-élever le moteur de 30 mm maximum.

- Retirer le moteur et la plaque de fixation des goujons.
- Insérer un écrou et une rondelle sur chaque goujon et positionner à la hauteur souhaitée (30 mm du sol maximum).
- Replacer la plaque et le moteur sur les goujons.
- S'assurer que la plaque et le moteur soient bien de niveau.

1.3 Cas d'installation particulier : portail avec un renfort bas

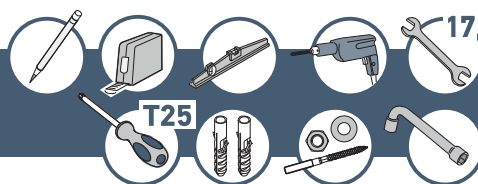

Installer impérativement la plaque métallique fournie sous le moteur. La plaque doit être en contact direct avec le moteur pour garantir son étanchéité aux gros débris, aux insectes, etc.



La crémaillère fournie dans le pack n'est pas adaptée pour un portail avec un renfort bas. L'utilisation d'une crémaillère à fixation basse (ref. 2401294) est nécessaire. Veuillez contacter Somfy.

<p>1</p>	<p>2</p>	<p>3</p>	<p>4</p>
<ul style="list-style-type: none"> • Placer la plaque métallique à 40 mm du portail et parallèle au portail. • Marquer les 4 points de fixation de la plaque métallique au sol. 	<ul style="list-style-type: none"> • Retirer la plaque métallique. • Percer les 4 trous dans le béton avec un foret à béton de diamètre 12 de la profondeur des chevilles. 	<ul style="list-style-type: none"> • Insérer les 4 chevilles dans le béton et visser les 4 goujons avec le tournevis torx. • Visser un écrou et une rondelle sur chaque goujon. • Placer la plaque métallique de niveau. 	<ul style="list-style-type: none"> • Enlever le capot du moteur. • Positionner le moteur sur les goujons en passant les câbles aux emplacements prévus à cet effet. • Visser les rondelles et écrous.

1.4 Vérifier l'installation du moteur

Vérifier que :

- le moteur est bien de niveau.
- le portail coulisse correctement.
- le pignon est bien entraîné.
- le jeu crémaillère-pignon de 2 mm ne varie pas trop.

Si ces conditions ne sont pas remplies, régler la hauteur de la crémaillère.

Une fois toutes ces vérifications faites, serrer les écrous pour fixer définitivement le moteur.

1.5 Verrouiller le moteur



Ne jamais verrouiller le moteur lorsque le portail est en mouvement au risque de détériorer la motorisation

1

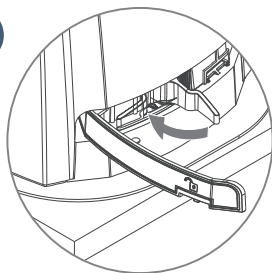

Appuyer sur la manette.

2

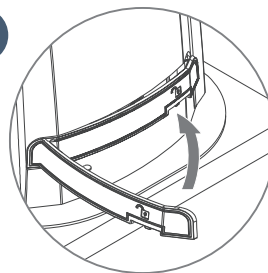

Fermer la trappe.

1.6 Fixation de l'électronique de commande



i

Pour faciliter le câblage, l'électronique peut être fixée une fois les câblages réalisés.

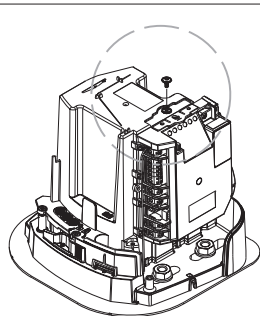

- Enlever l'élastique qui maintient l'électronique de commande au moteur.
- Retirer la vis de fixation de l'électronique de commande.

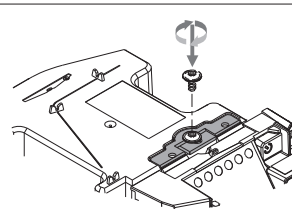
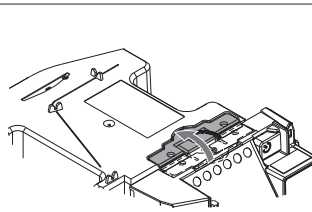
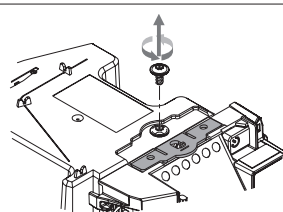

- Déplier la "patte" de l'électronique de commande.
- Visser l'électronique de commande au moteur.

1.7 Câblage du moteur



Pour votre sécurité, ces opérations devront se faire hors tension.



Par défaut, le moteur est câblé pour une installation à gauche du portail.

Pour une installation du moteur à droite du portail, intervertir les fils branchés sur les bornes 10 et 11 de l'électronique de commande (étiquette verte M1).

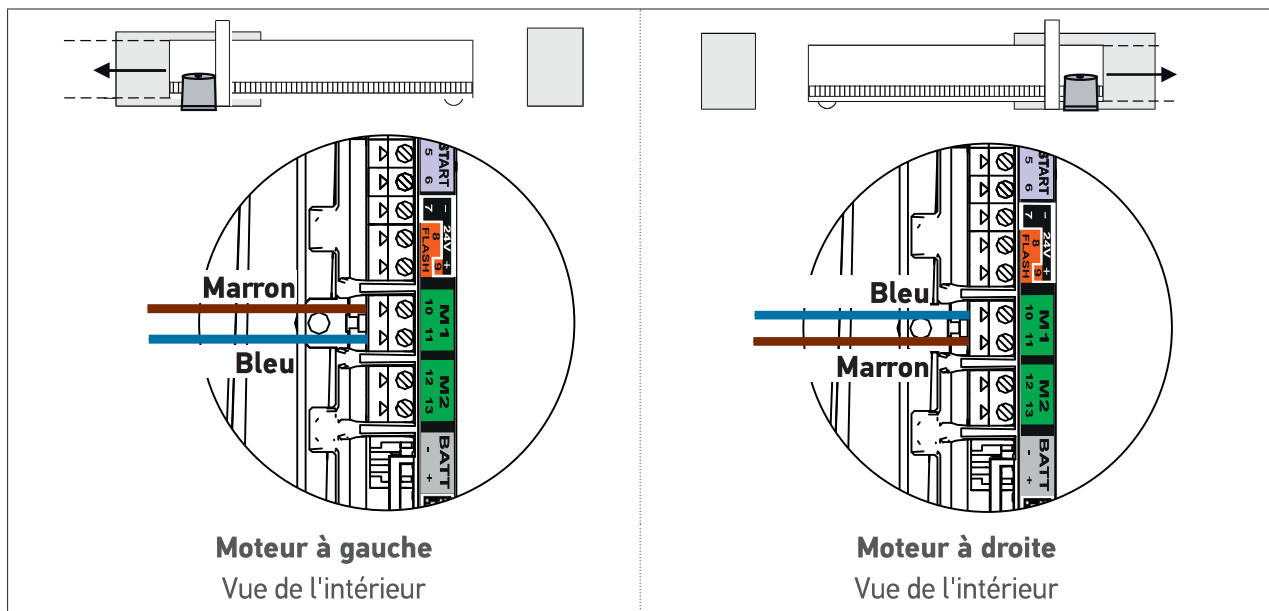

Ne rien brancher sur la borne M2.

1.8 Raccordement électrique du moteur

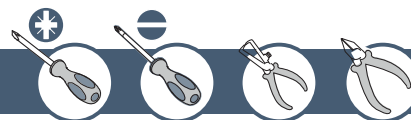

- Pour votre sécurité, ces opérations doivent se faire hors tension.
- Utiliser un câble 3 x 1,5 mm² ou 3 x 2,5 mm² pour un usage extérieur (type H07RN-F minimum).
- Utiliser impérativement le serre-câble fourni. Pour tous les câbles basse tension, s'assurer qu'ils résistent à une traction de 100 N. Vérifier que les conducteurs n'ont pas bougé après avoir appliqué cette traction.

1. Dégainer le câble sur 150 mm.
2. Recouper la phase et le neutre à 100 mm.
3. Dénuder les 3 fils sur 8 mm.
4. Sertir la cosse fournie **q** sur le fil de terre (jaune et vert).
5. Raccorder le fil de terre fourni **i** en haut à droite de l'électronique de commande.
6. Brancher les fils comme indiqué dans le tableau :

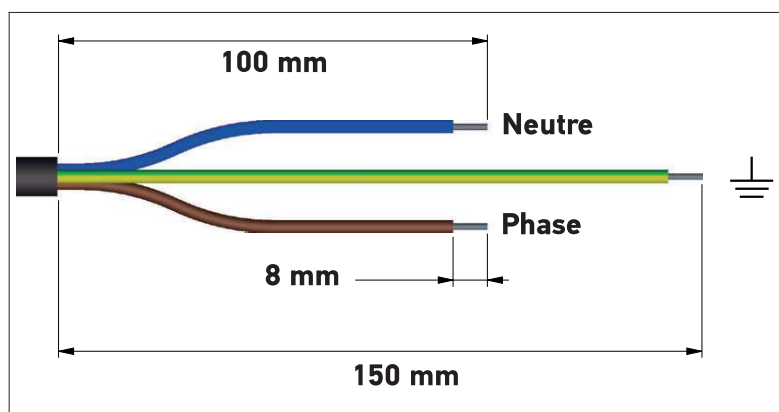

Couleur fil	Type	Borne	Commentaires
Bleu	Neutre	17	
Marron / Noir / Rouge	Phase	16	
Jaune et Vert	Terre		Visser la cosse du fil de terre de l'électronique, la cosse du fil de terre de l'alimentation sertie à l'étape 4 et la rondelle éventail s avec la vis de mise en terre r .

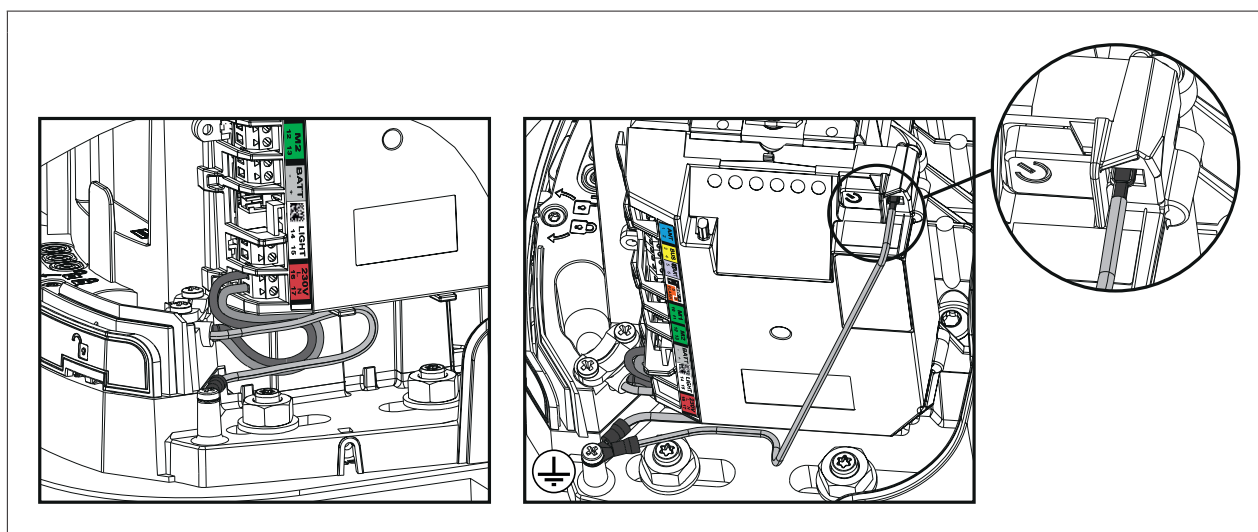

7. Visser le serre-câble fourni.

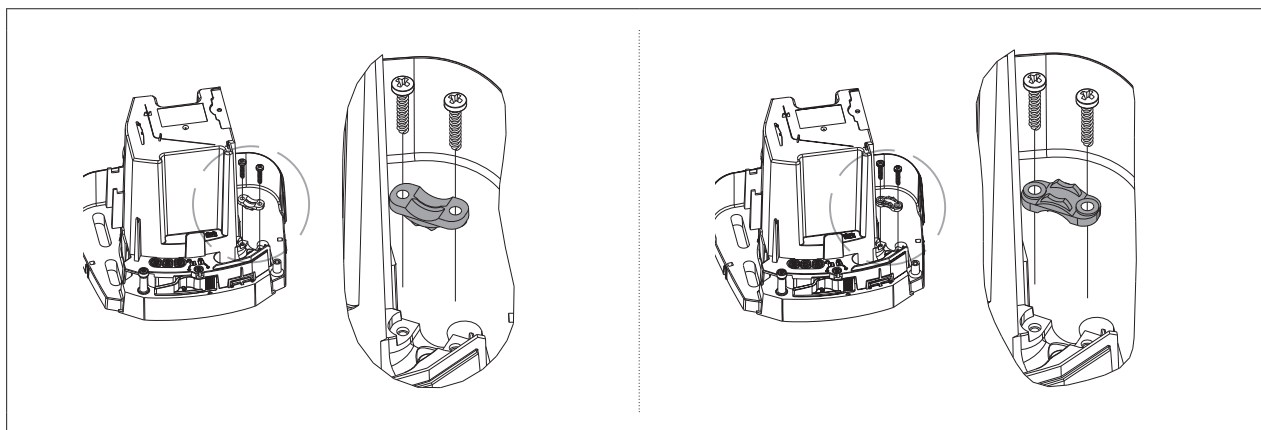

Pour un câble 3x1,5 mm²

Pour un câble 3x2,5 mm²

1.9 Position de l'antenne de l'électronique de commande

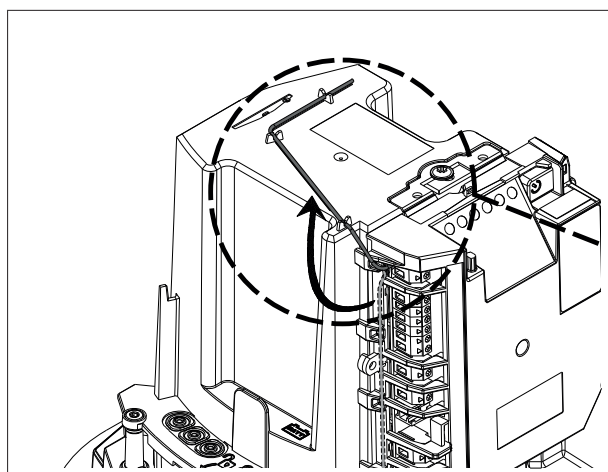

Clipser l'antenne sur le dessus du moteur.

2.1 Mettre l'installation sous tension

1. Le voyant  clignote (2 fois).
Le moteur est sous tension et en attente d'auto-apprentissage.
2. Si le voyant  ne s'allume pas ou que le nombre de clignotements n'est pas celui attendu : voir diagnostic page 33.

2.2 Auto-apprentissage de la course du portail

Pré-requis - Avant de lancer l'auto-apprentissage, vérifier que :

- L'installation est sous tension : le voyant  clignote (2 fois).
- Le portail est à mi-course.
- Le moteur est verrouillé.

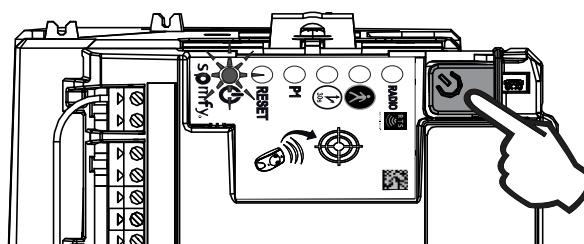

Appuyer sur le bouton  de l'électronique de commande.

- Le portail s'ouvre, se ferme, s'ouvre partiellement et se ferme à nouveau.
- Le voyant  s'allume fixe.

L'auto-apprentissage est réussi et le moteur est opérationnel.

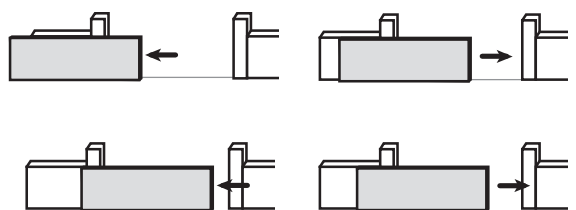

Si le voyant  clignote (2 fois), recommencer l'auto-apprentissage.

Le portail doit être fermé à la fin de l'auto-apprentissage.



Si le portail est ouvert, voir encadré IMPORTANT ci-dessous.



AVERTISSEMENT

A la fin de l'installation, vérifier impérativement que la détection d'obstacle est conforme à l'annexe A de la norme EN 12 453.



IMPORTANT

Si le portail est ouvert à la fin de l'auto-apprentissage :

1. Effacer les réglages (voir page 32).
2. Mettre le moteur hors tension.
3. Inverser les fils branchés sur les bornes 10 et 11 (étiquette verte M1) de l'électronique de commande (voir "Câblage du moteur", page 13).
4. Déverrouiller le moteur.
5. Positionner le portail à mi-course.
6. Verrouiller le moteur.
7. Mettre le moteur sous tension.
8. Recommencer l'auto-apprentissage.



Pendant l'auto-apprentissage, un appui sur la touche 1 de la télécommande ou sur le bouton  de l'électronique de commande entraîne l'arrêt du portail et de l'auto-apprentissage.

2.3 Mise en veille / réveil de l'électronique de commande



Lorsque l'auto-apprentissage a été effectué, l'électronique passe automatiquement en veille après 5 minutes d'inactivité, pour faire des économies d'énergie.
En état de veille, tous les voyants sont éteints.

Pour vérifier si le moteur est sous tension ou pour vérifier/modifier le paramétrage, appuyer 2 secondes sur le bouton  pour réveiller l'électronique.

2.4 Boucher les ouvertures



Il est fortement conseillé de boucher toutes les ouvertures pour éviter les court-circuits provoqués par des insectes.

Une fois tous les câbles passés, boucher toutes les ouvertures (de type trous de fixation au sol, ouvertures pour le passage des câbles) à l'aide de silicone.

2.5 Monter le capot

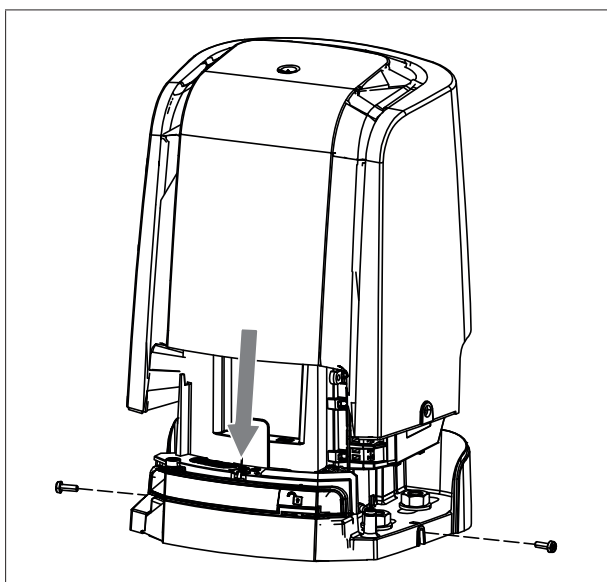

2.6 Ouverture totale et fermeture du portail



Les télécommandes livrées dans le kit sont déjà mémorisées et programmées pour que la touche 1 des télécommandes commande l'ouverture totale du portail.

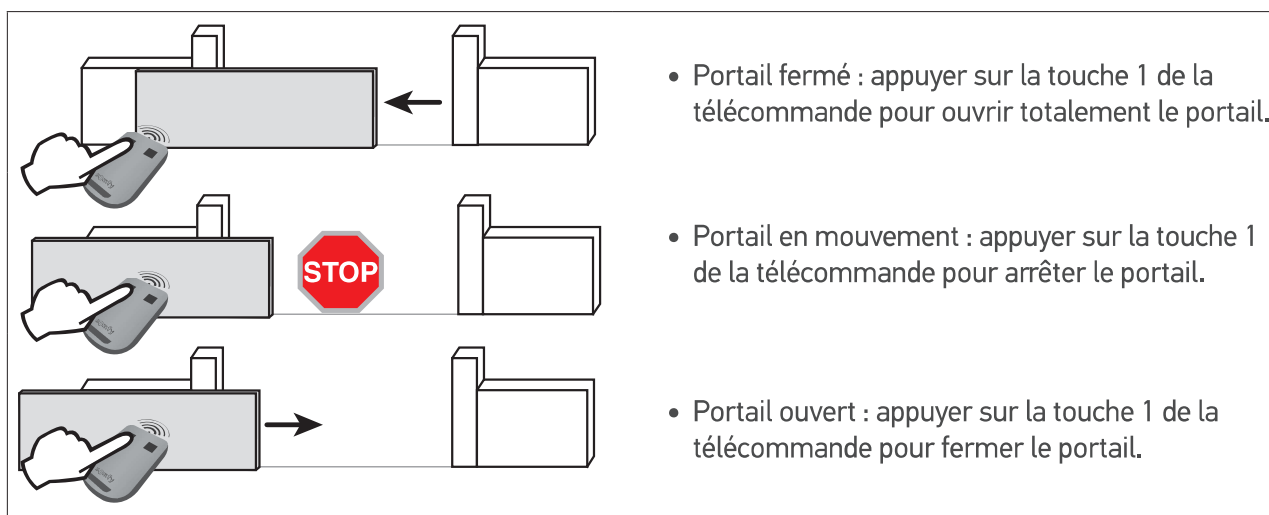
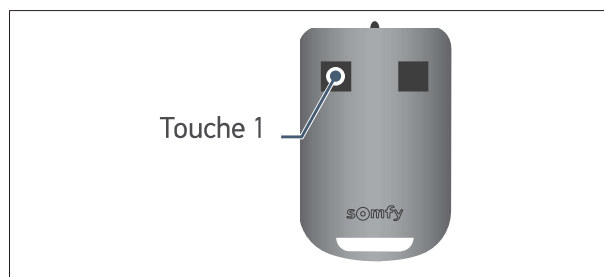

2.7 Détection d'obstacle

Si un obstacle est détecté (effort anormal sur la motorisation) :

- **Pendant l'ouverture du portail** : le portail s'arrête.
- **Pendant la fermeture du portail** : le portail s'arrête et se ré-ouvre.



Pour votre sécurité, ces opérations doivent se faire hors tension.



Il est conseillé de réaliser l'auto-apprentissage de la course du portail avant de raccorder les accessoires (cellules photoélectriques, feu clignotant, etc.)

3.1 Cellules photoélectriques



Le câblage d'un second jeu de cellules photoélectriques n'est pas possible sur cette motorisation.

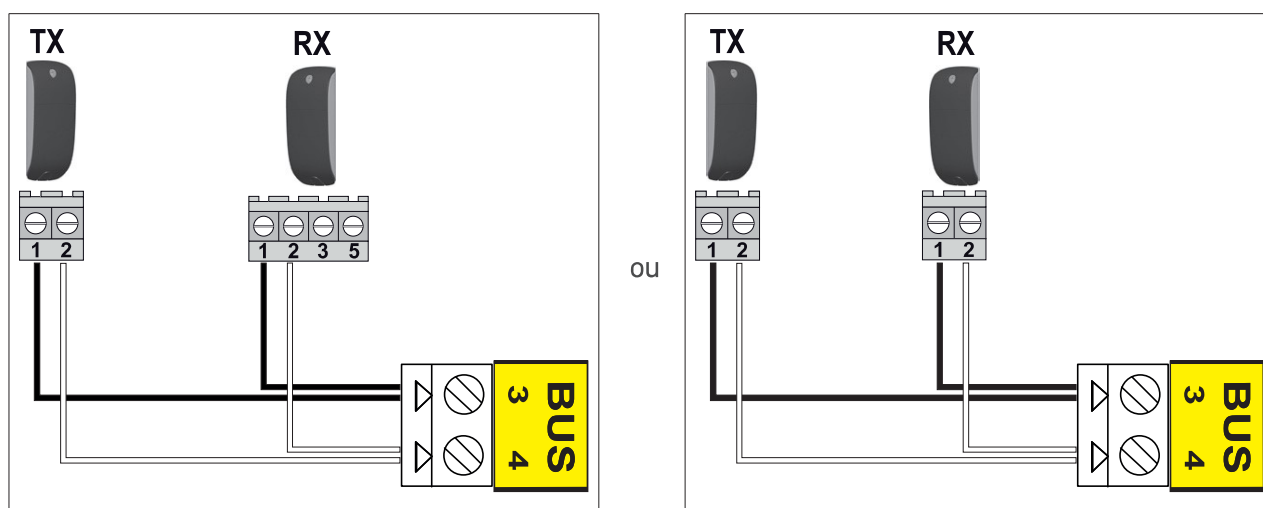

► Installation

Après le câblage des cellules photoélectriques :

- remettre le moteur sous tension,
- lancer un mouvement d'ouverture ou de fermeture du portail.

Les cellules photoélectriques sont reconnues par l'électronique de commande à la fin de ce mouvement.

► Fonctionnement avec des cellules photoélectriques

Si les cellules sont occultées pendant la fermeture du portail, le portail s'arrête et se ré-ouvre. Si le portail est ouvert et que les cellules sont occultées, le portail ne se ferme pas.

► En cas de suppression des cellules photoélectriques

Après la suppression des cellules photoélectriques, remettre le moteur sous tension puis réaliser la procédure "Désactiver la fermeture automatique" page 25.

3.2 Feu clignotant



Ampoule 10 W - 24 V MAXIMUM - L'utilisation d'ampoule de puissance supérieure à 10 W- 24 V peut provoquer des dysfonctionnements de la motorisation.

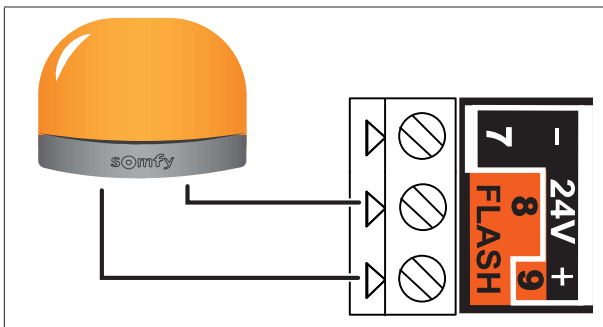

► Fonctionnement du feu clignotant

Le feu clignote pendant le mouvement du portail.

3.3 Batterie (selon le pack choisi)



Cet accessoire est incompatible avec une alimentation solaire.



Pour une durée de vie optimale de la batterie, couper l'alimentation électrique du portail au moins 3 fois par an pour le faire fonctionner quelques cycles sur la batterie.

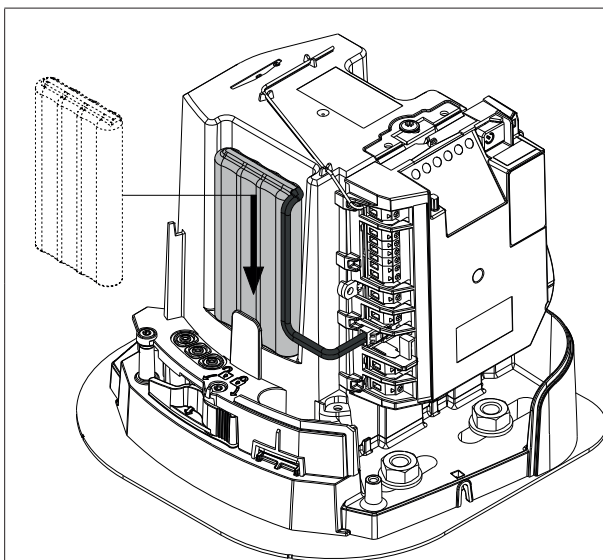

La batterie de secours assure le fonctionnement du portail en cas de défaillance électrique.
Le voyant  clignote (1 clignotement) lorsque le moteur fonctionne sur batterie.

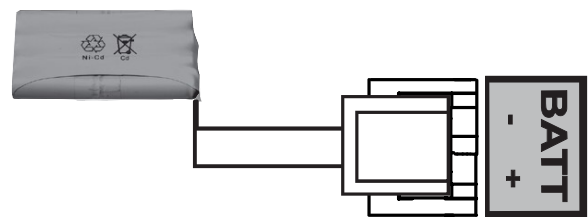

Caractéristiques de la batterie :

- Autonomie : 10 cycles en continu ou 24 heures sur un portail en parfait état.
- Temps de charge avant utilisation optimale de la batterie : 48 heures.
- Durée de vie : 3 ans.



Pour augmenter l'autonomie de la batterie en fonctionnement, les commandes filaires sont désactivées; seuls les télécommandes et points de commande radio permettent de commander le portail.

3.4 Antenne déportée (option)

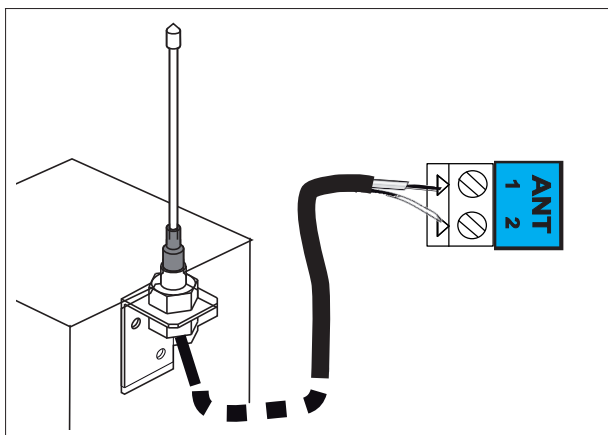

i

Une antenne déportée de plus longue portée peut remplacer l'antenne fil.
Elle se place sur le haut du pilier et doit être dégagée.

L'antenne déportée est raccordée aux bornes 1 et 2 du boîtier électronique (étiquette bleu "ANT") :

- l'âme du fil en borne 1
- la tresse de masse en borne 2

3.5 Visiophone (option)

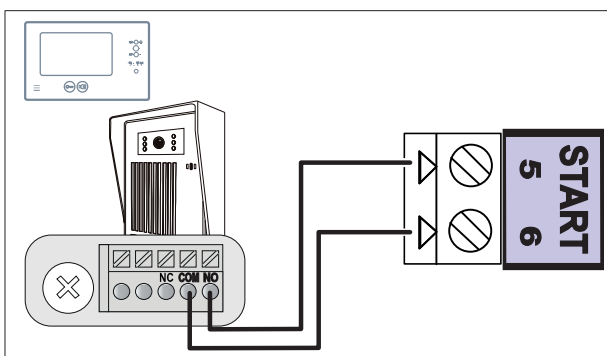

Cet accessoire est incompatible avec une alimentation solaire.



Ne raccorder qu'un contact sec non alimenté.

3.6 Contact à clé (option)

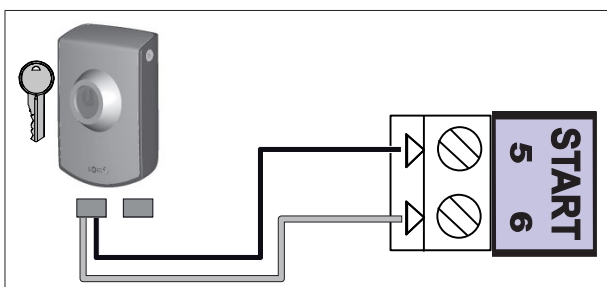

Cet accessoire est incompatible avec une alimentation solaire.

3.7 Eclairage de zone (option)



Cet accessoire est incompatible avec une alimentation solaire.
Utiliser uniquement des ampoules halogènes ou incandescences pour l'éclairage de zone, 500 W maximum.

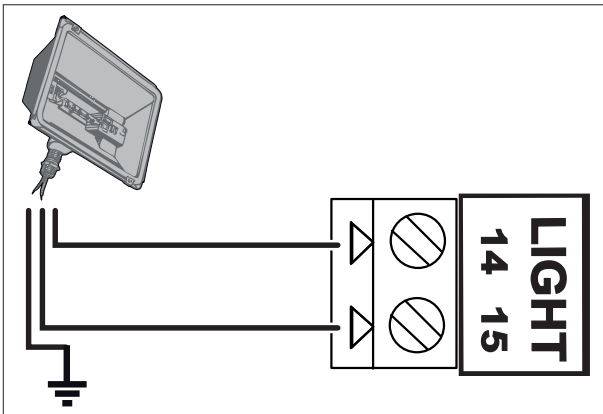

3.8 Alimentation solaire (option)



Ne jamais brancher le moteur à une alimentation 230 V pendant qu'il est branché à une alimentation solaire, le boîtier électronique du moteur risquerait d'être endommagé.

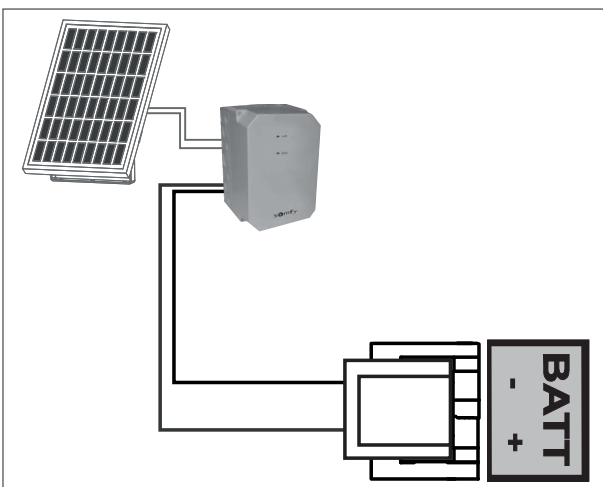

Lorsque le moteur fonctionne sur l'alimentation solaire :

- seuls les télécommandes et points de commande radio permettent de commander le portail (les commandes filaires sont désactivées),
- les accessoires de sécurité filaires restent activés (cellules photoélectriques, feu clignotant).

4.1 Ouverture piétonne

► Fonctionnement de l'ouverture piétonne

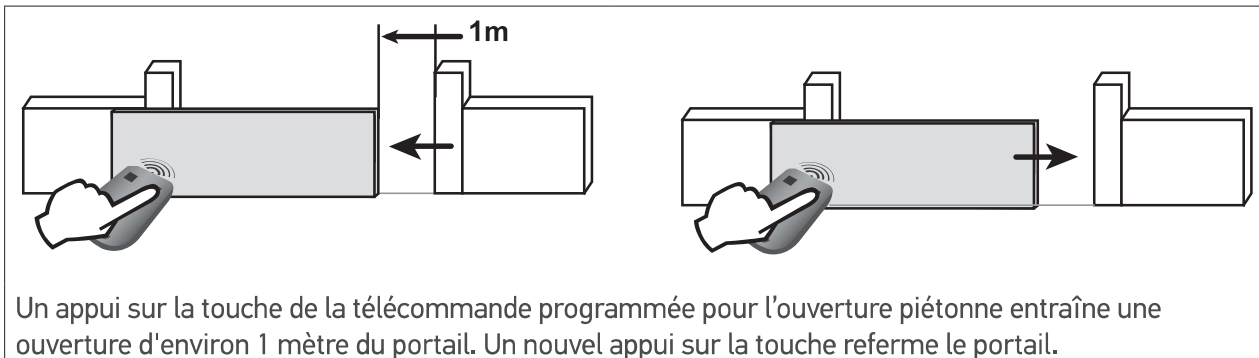

► Activer l'ouverture piétonne

i

La touche 1 des télécommandes 2 ou 4 touches ne peut pas être programmée pour commander l'ouverture piétonne du portail.
Voir "Programmation des télécommandes", pages 28-30, pour plus d'informations.

1

- Appuyer 2 s sur le bouton de l'électronique de commande.
Le voyant s'allume.

2

- Poser la télécommande sur la cible de l'électronique de commande.

3

- Appuyer sur la **touche 2** de la télécommande.
Les voyants "RADIO" et s'allument puis s'éteignent.
L'ouverture piétonne est activée sur cette touche.

i

Éloignez-vous de l'électronique de commande pour tester l'ouverture piétonne.

► Désactiver l'ouverture piétonne

Répéter la procédure "Activer l'ouverture piétonne" avec la touche pour laquelle l'ouverture piétonne doit être désactivée. **Le voyant s'allume puis s'éteint. L'ouverture piétonne est désactivée sur cette touche.**

4.2 Fermeture automatique

► Fonctionnement de la fermeture automatique

Appuyer sur la touche 1 de la télécommande pour ouvrir le portail.

Le portail se referme après 30 secondes ou 5 secondes si un passage est détecté par les cellules photoélectriques.

La fermeture automatique du portail peut être interrompue en appuyant sur la touche 1 de la télécommande. Pour ensuite refermer le portail, appuyer à nouveau sur la touche 1 de la télécommande.

► Activer la fermeture automatique



La fermeture automatique ne peut être activée que si des cellules photoélectriques sont câblées et reconnues par l'électronique de commande du moteur.

1

- Appuyer 2 s sur le bouton de l'électronique de commande.
Le voyant s'allume.

2

- Poser la télécommande sur la cible de l'électronique de commande.

3

- Rester appuyé sur la **touche 1** de la télécommande jusqu'à ce que le voyant clignote.

4

- Rester appuyé sur la **touche 2** de la télécommande jusqu'à ce que le voyant s'éteigne puis s'allume fixe.

5

- Lorsque la **touche 2** est relâchée, le voyant clignote, appuyer 3 fois sur la **touche 1** de la télécommande

6



7

Le voyant reste allumé.
La fermeture automatique est activée.

► Désactiver la fermeture automatique

1



- Appuyer 2 s sur le bouton  de l'électronique de commande.
Le voyant  s'allume.

2

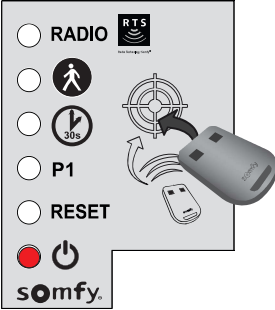

- Poser la télécommande sur la cible de l'électronique de commande.

3

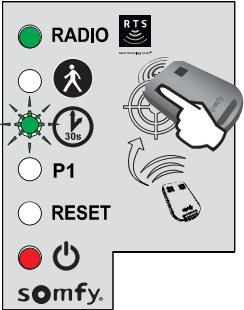

- Reste appuyé sur la **touche 1** de la télécommande jusqu'à ce que le voyant  clignote.

4

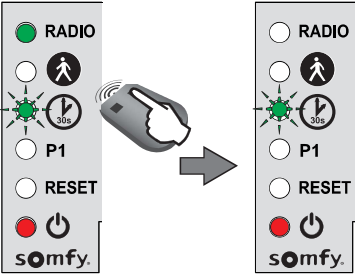

- Appuyer sur la **touche 2** de la télécommande.
Le voyant  clignote.

5

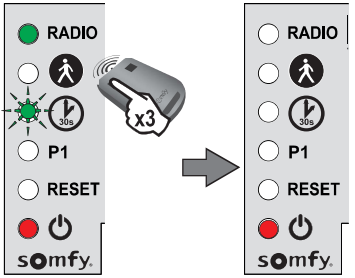

- Appuyer 3 fois sur la **touche 1** de la télécommande.

6

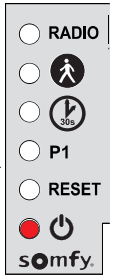

Le voyant  est éteint.
La fermeture automatique est désactivée.

4.3 Vitesse du portail

Par défaut, le portail fonctionne en vitesse standard.



DANGER Tout changement de réglage de la vitesse du portail doit être réalisé par un installateur professionnel de la motorisation et de l'automatisation de l'habitat. Toutes modifications qui ne respectent pas ces instructions mettent en péril la sécurité des biens et des personnes.

► Domaine d'application

Paramétrer la vitesse du portail suivant le tableau ci-dessous :



Poids du portail	Vitesse rapide	Vitesse standard	Vitesse lente
0 à <100 kg	✓ + barre palpeuse*	✓	✓
100 à <200 kg	✓ + barre palpeuse*	✓	✓
200 à <300 kg	✓ + barre palpeuse*	✓ + barre palpeuse*	✓
300 à <400 kg	✗	✓ + barre palpeuse*	✓
400 à <500 kg	✗	✗	✓ + barre palpeuse*
500 à <600 kg	✗	✗	✓ + barre palpeuse*

*Installation d'une barre palpeuse passive (ref. 9019612) sur le portail obligatoire.



AVERTISSEMENT Si le paramètre de vitesse est modifié, l'installateur doit impérativement vérifier que la détection d'obstacle est conforme à l'annexe A de la norme EN 12 453. Le non respect de cette consigne pourrait gravement blesser des personnes, par exemple écrasées par le portail.

► Paramétrer la vitesse rapide ou lente

<p>1</p>	<p>2</p>	<p>3</p>	<p>4</p>	<p>5</p>
<ul style="list-style-type: none"> Appuyer 2 s sur le bouton  de l'électronique de commande. Le voyant  s'allume. 	<ul style="list-style-type: none"> Poser la télécommande sur la cible de l'électronique de commande. 	<ul style="list-style-type: none"> Rester appuyé sur la touche 1 de la télécommande jusqu'à ce que le voyant  clignote. 	<ul style="list-style-type: none"> Appuyer une fois sur la touche 1 de la télécommande. 	<p>Le voyant P1 clignote.</p>

Pour paramétrer la vitesse lente

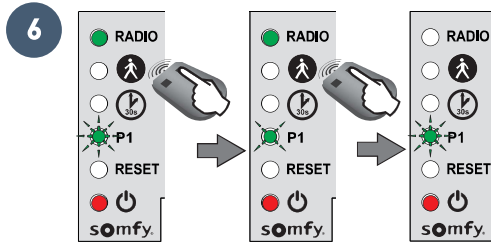

- Rester appuyé sur la **touche 2** jusqu'à ce que le voyant **P1** clignote lentement.
La vitesse lente est sélectionnée.

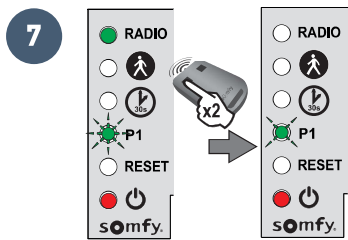

- Appuyer 2 fois sur la **touche 1** de la télécommande. Le voyant **P1** clignote lentement.
La vitesse lente est sélectionnée.

Pour paramétrer la vitesse rapide

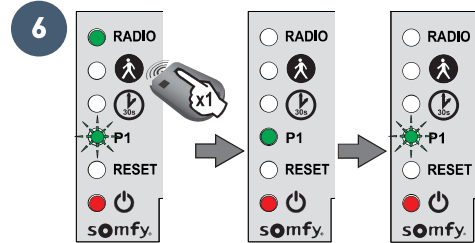

- Appuyer une fois sur la **touche 2**, le voyant **P1** s'allume fixe 5 secondes puis clignote.
La vitesse rapide est sélectionnée.

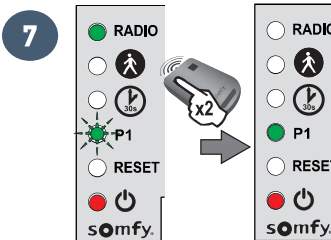

- Appuyer 2 fois sur la **touche 1** de la télécommande. Le voyant **P1** reste allumé
La vitesse rapide est sélectionnée.

► Revenir à la vitesse standard



- Appuyer 2 s sur le bouton de l'électronique de commande.
Le voyant s'allume.

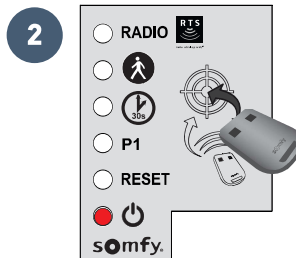

- Poser la télécommande sur la cible de l'électronique de commande.

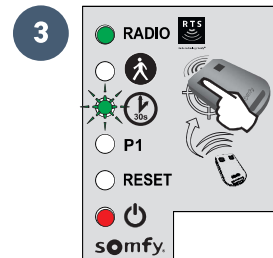

- Rester appuyé sur la **touche 1** de la télécommande jusqu'à ce que le voyant clignote.

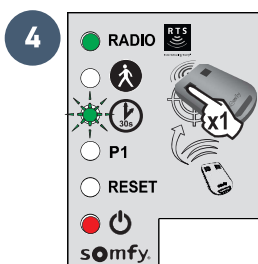

- Appuyer une fois sur la **touche 1** de la télécommande.
Le voyant P1 clignote.

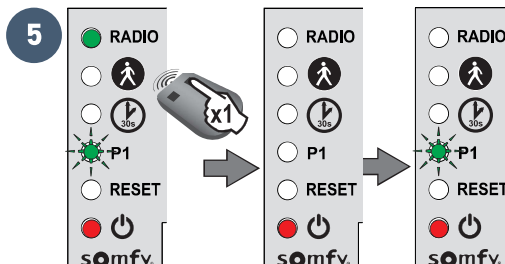

- Appuyer une fois sur la **touche 2** de la télécommande.
Le voyant P1 s'éteint 5 secondes puis clignote.

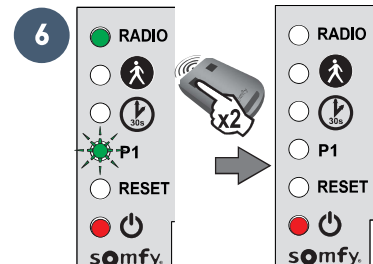

- Appuyer 2 fois sur la **touche 1** de la télécommande. Le voyant **P1** est éteint
La vitesse standard est sélectionnée.

5.1 Présentation des télécommandes

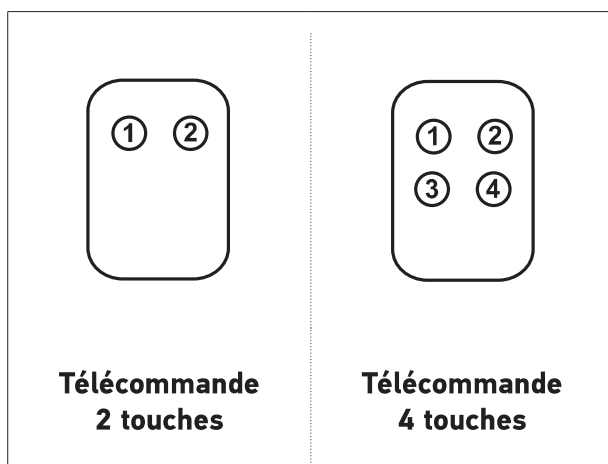

Les télécommandes RTS Somfy peuvent commander, selon les choix de paramétrage :

- l'ouverture totale du portail
- l'ouverture piétonne du portail
- un autre équipement Somfy RTS (exemple : moteur de porte de garage, volet roulant, etc.)



Les télécommandes livrées dans le kit sont déjà mémorisées et programmées pour que la touche 1 des télécommandes commande l'ouverture totale du portail.



Vous pouvez mémoriser jusqu'à 16 points de commande pour un moteur (télécommandes, autre point de commande radio).
Si vous mémorisez un 17ème point de commande, le premier mémorisé sera automatiquement effacé.



Si vous souhaitez programmer une ouverture piétonne, elle doit forcément être programmée sur la touche suivant celle de l'ouverture totale (ex : ouverture totale commandée par la touche 2, ouverture piétonne commandée par la touche 3).

La programmation de l'ouverture piétonne sur la touche 1 des télécommandes est impossible.

► Possibilités de programmation de la télécommande 2 touches

	Touche ①	Touche ②
Possibilité 1	Ouverture totale	Ouverture piétonne ou autre automatisme Somfy RTS
Possibilité 2	Autre équipement Somfy RTS	Ouverture totale

► Possibilités de programmation de la télécommande 4 touches

	Touche ①	Touche ②	Touche ③	Touche ④
Possibilité 1	Ouverture totale	Ouverture piétonne ou autre automatisme Somfy RTS	Autre automatisme Somfy RTS	Autre automatisme Somfy RTS
Possibilité 2	Autre automatisme Somfy RTS	Ouverture totale	Ouverture piétonne ou autre automatisme Somfy RTS	Autre automatisme Somfy RTS
Possibilité 3	Autre automatisme Somfy RTS	Autre automatisme Somfy RTS	Ouverture totale	Ouverture piétonne ou autre automatisme Somfy RTS
Possibilité 4	Autre automatisme Somfy RTS	Autre automatisme Somfy RTS	Autre automatisme Somfy RTS	Ouverture totale

► Utilisation d'une télécommande 3 touches

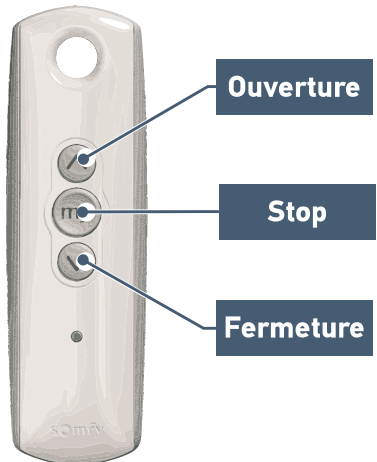

- Pour ouvrir complètement le portail, appuyer sur la touche "**Montée**" de la télécommande.

- Pour arrêter le portail en cours de mouvement, appuyer sur la touche centrale de la télécommande.



- Pour fermer le portail, appuyer sur la touche "**Descente**" de la télécommande.



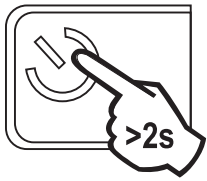

La télécommande 3 touches ne peut pas être utilisée pour modifier le paramétrage du moteur.

5.2 Ajouter une télécommande

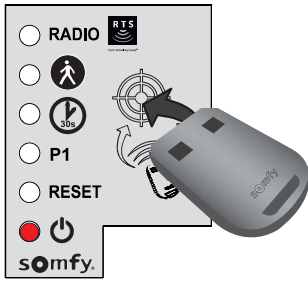
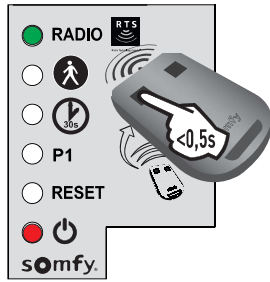
► Télécommande 2 ou 4 touches

<p>1</p>  <ul style="list-style-type: none"> Appuyer 2 s sur le bouton  de l'électronique de commande. Le voyant  s'allume. 	<p>2</p>  <ul style="list-style-type: none"> Poser la nouvelle télécommande à programmer sur la cible de l'électronique de commande. 	<p>3</p>  <ul style="list-style-type: none"> Faire un appui bref sur la touche de la télécommande à programmer. Le voyant "RADIO" s'allume puis s'éteint lorsque vous relâchez la touche de la télécommande. L'ouverture totale est programmée sur cette touche.
---	---	---

► Télécommande 3 touches

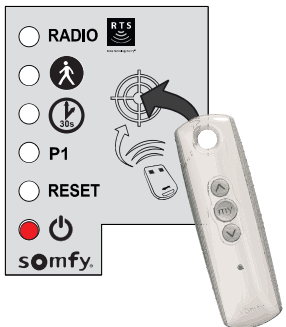
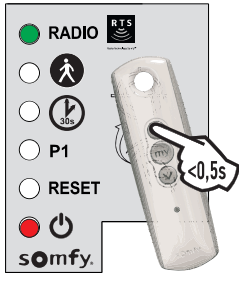
<p>1</p>  <ul style="list-style-type: none"> Appuyer 2 s sur le bouton  de l'électronique de commande. Le voyant  s'allume. 	<p>2</p>  <ul style="list-style-type: none"> Poser la télécommande sur la cible de l'électronique de commande. 	<p>3</p>  <ul style="list-style-type: none"> Faire un appui bref sur une touche de la télécommande à programmer. Le voyant "RADIO" s'allume puis s'éteint lorsque vous relâchez la touche de la télécommande. La télécommande est mémorisée.
---	---	---

5.3 Supprimer les télécommandes

Voir "Effacer les réglages" page 32.



La motorisation doit être déconnectée de toute source d'alimentation durant le nettoyage, la maintenance et lors du remplacement des pièces.

6.1 Assistance

Si la panne persiste ou pour tout autre problème ou demande de renseignement sur votre motorisation, rendez-vous sur notre Forum d'entraide : forum.somfy.fr
La communauté est là pour vous répondre, et la réponse à votre question y figure peut être déjà !

Vous pouvez également prendre contact auprès d'un conseiller Somfy par téléphone au **0 820 055 055** (0.15€ la minute), disponibilité du service sur www.somfy.fr

6.2 Changer la pile de la télécommande



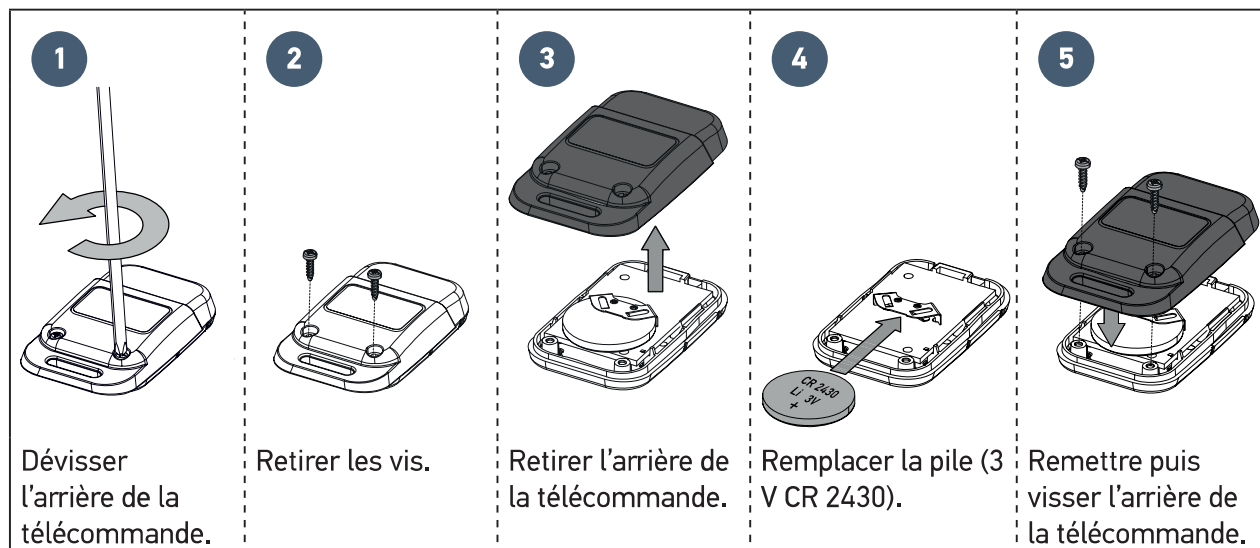





La durée de vie de la pile, généralement constatée, est de 2 ans.

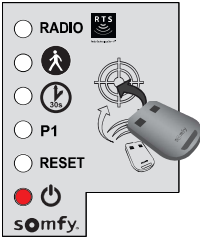
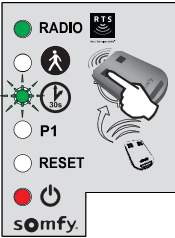

6.3 Effacer les réglages

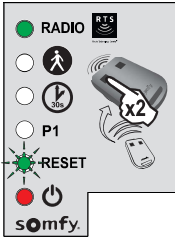
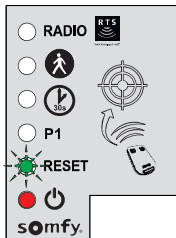

Dans quels cas effacer les réglages ?

- **Après l'auto-apprentissage**, si vous changez la butée de position, si vous modifiez le câblage du moteurs ou si vous ajoutez une barre palpeuse sur le portail.
- En cas de **réouvertures aléatoires du portail** dues à une usure normale du portail.

<p>1</p>  <ul style="list-style-type: none"> • Appuyer 2 s sur le bouton  de l'électronique de commande. Le voyant  s'allume. 	<p>2</p>  <ul style="list-style-type: none"> • Poser la télécommande mémorisée sur la cible. 	<p>3</p>  <ul style="list-style-type: none"> • Rester appuyé sur la touche 1 de la télécommande jusqu'à ce que le voyant  clignote. 	<p>4</p>  <ul style="list-style-type: none"> • Appuyer 2 fois sur la touche 1 de la télécommande. 	<p>5</p>  <p>Le voyant "RESET" clignote.</p>
<p>Pour effacer les réglages*</p>		<p>Pour effacer les réglages* et les télécommandes/points de commande mémorisés</p>		
<p>6</p>  <ul style="list-style-type: none"> • Rester appuyé sur la touche 2 de la télécommande jusqu'à ce que le voyant "RESET" s'allume. 		<p>6</p>  <ul style="list-style-type: none"> • Rester appuyé sur la touche 2 de la télécommande jusqu'à ce que tous les voyants s'allument. 		
<p>7</p> 		<p>Le voyant  clignote 2 fois (voir page 16 pour lancer un auto-apprentissage).</p>		

*Course du portail, désactivation des paramètres, ...

6.4 Diagnostic

Diagnostic		Dépannage
Le moteur ne répond pas aux commandes de la télécommande	Portée de la télécommande réduite	<ul style="list-style-type: none"> Vérifier la pile de la télécommande ("Changer la pile de la télécommande", voir page 31). Vérifier l'antenne du boîtier électronique (câblage, position, voir page 15). Vérifier qu'il n'y a pas d'élément extérieur susceptible de perturber les émissions radio (pylône électrique, murs ferrailés, etc.). Si tel est le cas, prévoir une antenne déportée.
	Télécommande non mémorisée	Mémoriser la télécommande (voir page 30).
	Moteur déverrouillé	Verrouiller le moteur.
Le voyant  du boîtier électronique est éteint	L'électronique est en veille	Appuyer 2 secondes sur  pour réveiller l'électronique.
	Électronique de commande non alimentée	<ul style="list-style-type: none"> Vérifier l'alimentation secteur. Vérifier le câble d'alimentation.
Le voyant  du boîtier électronique clignote :		
1 clignotement	Fonctionnement sur batterie de secours	Vérifier l'alimentation secteur.
2 clignotements	Moteur en attente d'apprentissage de la course du portail	Lancer l'auto-apprentissage (voir page 16).
3 clignotements	Cellules photoélectriques en défaut	<ul style="list-style-type: none"> Vérifier qu'il n'y a pas d'obstacle entre les cellules. Vérifier l'alignement des cellules. Vérifier le câblage des cellules (voir page 19). En cas de suppression des cellules photoélectriques, désactiver la fermeture automatique (page 25)
4 clignotements	Court-circuit sur "START" du boîtier électronique (bornes 5-6)	Vérifier les accessoires branchés sur "START" du boîtier électronique.
5 clignotements	Sécurité thermique du moteur enclenchée	Laisser le moteur refroidir quelques dizaines de minutes.
6 clignotements	Court-circuit sur "BUS" du boîtier électronique (bornes 3-4)	Vérifier les accessoires branchés sur "BUS" du boîtier électronique.
	Court-circuit sur "24 V" du boîtier électronique (bornes 7-9)	Vérifier l'accessoire branché sur "24 V" du boîtier électronique.
	Court-circuit "feu clignotant" du boîtier électronique (bornes 8-9)	Vérifier le câblage du feu clignotant (voir page 20).
	Court-circuit moteur	Vérifier le câblage du moteur (voir page 13).
7 clignotements	Défaut électronique	Contactez l'assistance Somfy

Alimentation	230 V-50 Hz / 24 V (en solaire)
Type de moteur	24 V
Puissance du moteur	120 W
Puissance maxi consommée (avec éclairage de zone)	600 W
Consommation en veille	3,5 W
Fréquence maximum de manoeuvres par jour	20 cycles / jour 10 cycles / jour en solaire
Temps d'ouverture	14 s pour un portail de 150 kg/3m
Détection d'obstacle automatique	Conforme à la norme EN 12 453
Température de fonctionnement	-20°C à +60°C
Protection thermique	Oui
Indice de protection	IP 44
Récepteur radio intégré	Oui
Télécommandes	
• Fréquence radio	433,42 MHz, < 10 mW
• Portée en champ d'usage	~ 30 m
• Quantité mémorisable	16
Connexions possibles :	
• Sortie pour feu clignotant	Clignotante, 24 V, 10 W maximum
• Sortie éclairage	500 W maxi en 230 V (halogène ou incandescence uniquement)
• Sortie alimentation accessoires	24 Vdc / 15 W maxi
• Entrée pour batterie de secours	Oui
• Entrée pour cellules photoélectriques	Oui
• Entrée de commande de type contact sec	Oui (ne fonctionne pas si alimentation batterie ou solaire)

Somfy France

0 820 055 055 (0,15€ la minute)

Forum d'entraide : **forum.somfy.fr**



SOMFY ACTIVITES SA

50 avenue du Nouveau Monde

74300 CLUSES

FRANCE

www.somfy.com

somfy® Building
happiness

