

S.A.V

Passeo 500

AXovia 150 S

9 013 303 -V2



HOME
MOTION BY

somfy®

1 Raccordements électriques

■ Les étapes :

- Position du boîtier électrique sur le pilier.
- Fixation du boîtier électrique sur le pilier.
- Raccordement des deux vérins.
- Connection de l'antenne.
- Raccordement du câble secteur.

Position du boîtier électrique sur le pilier.

Le boîtier sera monté du côté de l'arrivée de l'alimentation électrique.

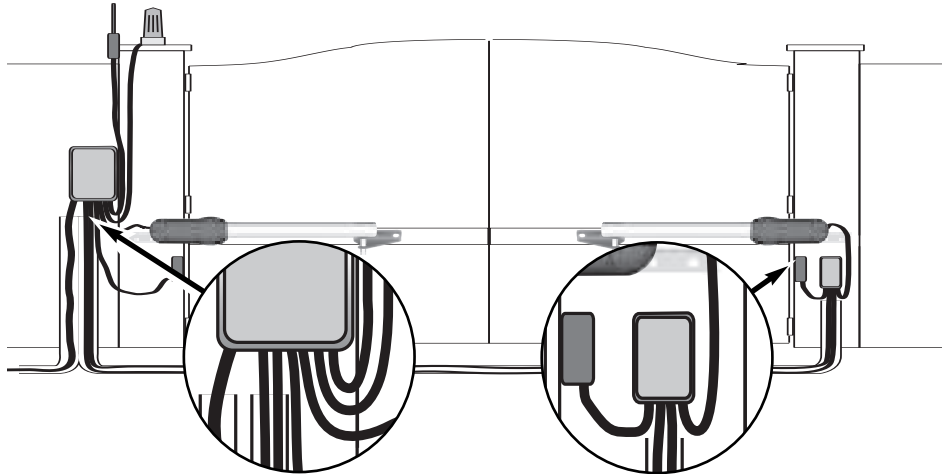

Fixation du boîtier électrique sur le pilier.

- 1** Placer le boîtier (de préférence à plus d'un mètre du sol) contre le pilier et s'en servir de gabarit pour percer les trous de fixation :
- 2** Glisser l'électronique dans le boîtier. Il faudra forcer un peu pour la mettre en place. La fixer à l'aide de la vis de fixation fournie :

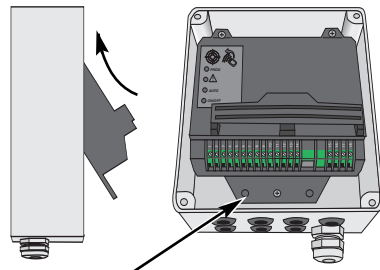
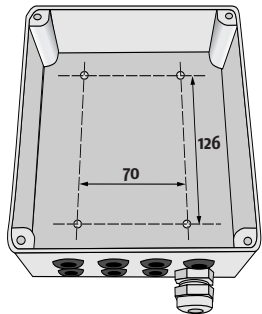

Le boîtier sera monté presse-étoupe vers le bas.
Les câbles sortiront par le dessous.

1 Raccordements électriques

Raccordement des deux vérins.

La liaison entre les vérins et le boîtier électrique doit être effectuée avant le raccordement du boîtier électrique au secteur.

Le vérin installé sur le pilier du vantail qui s'ouvre en premier et se referme en dernier est le vérin M1.

Cas 1 :

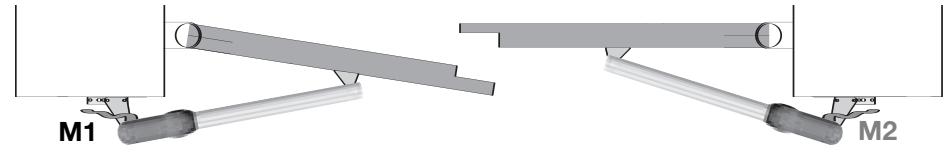

Le vérin M1 actionne le **vantail gauche**, qui s'ouvre en premier et se referme le dernier.

Cas 2 :

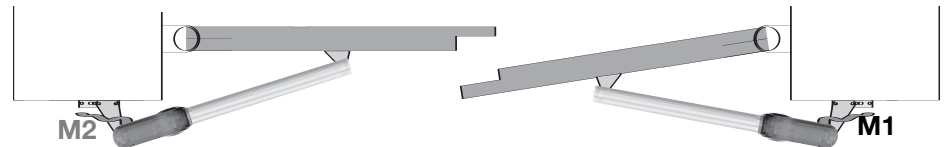

Le vérin M1 actionne le **vantail droit**, qui s'ouvre en premier et se referme le dernier.

Câblage des vérins :

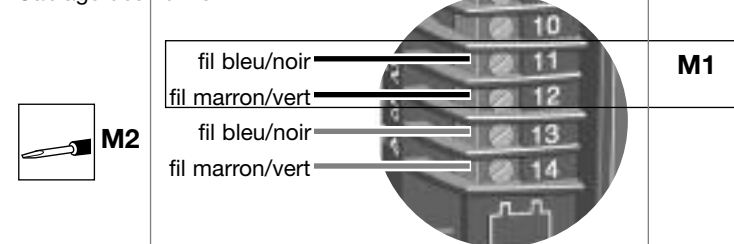

**⚠ Le vérin M1 est toujours branché entre les bornes 11 et 12.
Le vérin M2 est toujours branché entre les bornes 13 et 14.**

1 Raccordements électriques

❑ Connexion de l'antenne.

Pour un fonctionnement optimal, il est recommandé de sortir le fil d'antenne du boîtier au travers d'un passe-fils :

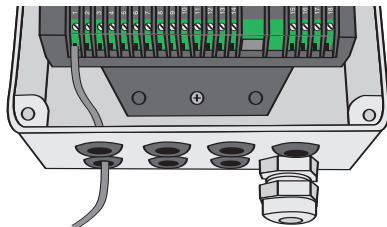

⚠ Ne jamais recouper le fil d'antenne.

❑ Raccordement du câble secteur.

⚠ Pour votre sécurité, ces opérations devront se faire hors tension.

1 Passez le câble dans le presse-étoupe.

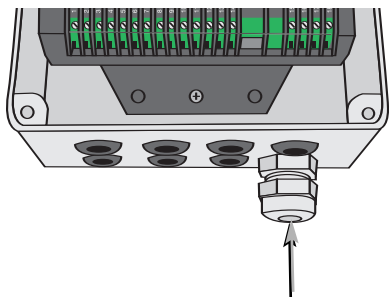

2 Raccordez le fil de terre.

Un fil de terre (vert/jaune) devra être utilisé pour certains accessoires (éclairage 230 V Classe I).



3 Raccordez la phase et le neutre. Vérifiez par traction que les fils sont correctement bloqués.

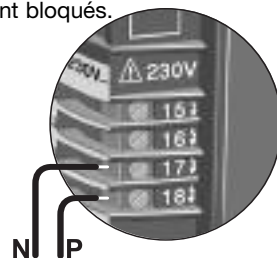

⚠ Il est impératif de respecter les couleurs de câblage.

Fil bleu	Neutre
Fil rouge/marron/noir	Phase
Fil vert/jaune	Terre

4 Resserrez le presse-étoupe. Vérifiez par traction que le câble est correctement bloqué.

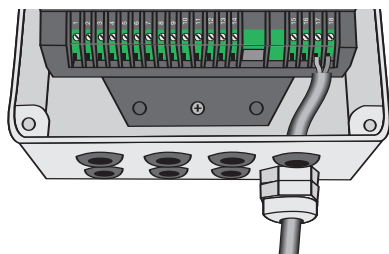

2 Paramétrage de votre PASSEO/AXOVIA

■ Les étapes :

- ❑ Présentation des symboles.
- ❑ Paramétrage de votre PASSEO/AXOVIA.
- ❑ Précautions d'emploi du mode automatique.
- ❑ Sécurisation du paramétrage.

❑ Présentation des symboles.

Appui maintenu	↓
Appui de 1 seconde / relâche	↑ 1s

Voyant clignotant	◐
Voyant allumé	○

❑ Paramétrage de votre PASSEO/AXOVIA.

Avant la mise en route du paramétrage de votre installation, vérifiez que les voyants ON/OFF et PROG sont allumés et le voyant DANGER ⚠ est éteint. Procédez aux opérations suivantes :

● Fonctionnement des télécommandes :

Votre PASSEO/AXOVIA peut fonctionner avec une ou plusieurs télécommandes. Les opérations décrites ci-après sont à répéter autant de fois qu'il y a de télécommandes à mémoriser.

Vous pouvez mémoriser sur votre télécommande une ou deux touches, chacune des touches correspondant à un mode de fonctionnement différent :

- La mémorisation d'une seule touche permet: > l'ouverture totale des 2 vantaux.
- La mémorisation de deux touches permet: > l'ouverture totale des 2 vantaux,
> l'ouverture unique d'un vantail pour l'accès aux piétons.

2 Paramétrage de votre PASSEO/AXOVIA

●Mémorisation des télécommandes :

Sur chaque télécommande, la première touche mémorisée commandera une ouverture totale des vantaux.

Positionnez la télécommande contre la cible gravée sur le capot et procédez aux opérations suivantes:

- 1 Maintenez la touche à mémoriser enfoncée jusqu'à ce que le voyant PROG clignote lentement (le voyant DANGER ⚠ s'éclaire pendant l'appui).

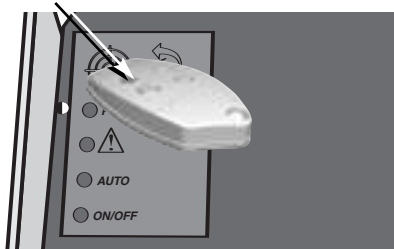

- 2 Relâchez la touche : elle est mémorisée.

Répétez ces opérations pour :

- la deuxième touche (ouverture piéton),
- les autres télécommandes à mémoriser.

⚠ A la fin du cycle de mémorisation, seuls les voyants PROG et ON/OFF sont allumés, l'électronique étant en attente de mémorisation de la course des vantaux.

●Mémorisation de la course des vantaux :

L'électronique Somfy mémorise automatiquement :

- La force des vérins nécessaire à la commande des portails, en fonctionnement normal. Cette mémorisation permet par la suite de détecter tout effort anormal sur la motorisation.
- Les angles nécessaires pour l'ouverture et la fermeture totales des vantaux avec le repérage des butées. Cette mémorisation permet par la suite de ralentir avant l'arrêt sur les butées.

Pour démarrer le processus de mémorisation VANTAIL FERMÉ, il faut se tenir à distance normale du portail et respecter les étapes suivantes :

- 1 • Donnez une impulsion sur la touche programmée destinée à l'ouverture totale.

>Après quelques secondes, le portail s'ouvre, en petite vitesse.

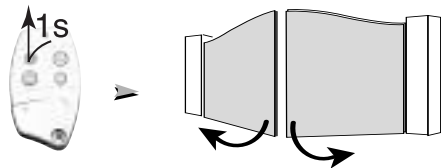

- 2 • Une fois le portail ouvert, donnez une nouvelle impulsion sur cette même touche.

>Le portail se ferme, un vantail après l'autre.

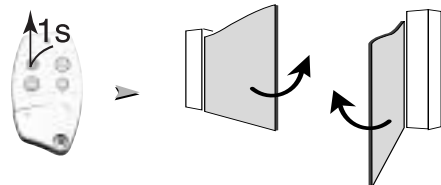

2 Paramétrage de votre PASSEO/AXOVIA

- 3 • Appuyez une nouvelle fois sur la même touche.

>Le portail s'ouvre, toujours à petite vitesse.

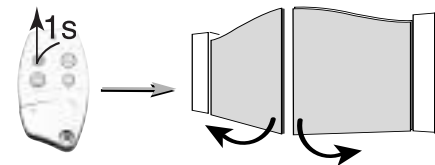

- 4 • Appuyez une dernière fois.

>Les deux vantaux se referment presque simultanément.

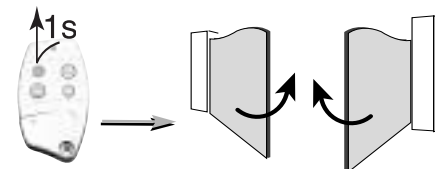

A la fin de ces 4 étapes, le voyant PROG s'éteint, indiquant la fin de la procédure de mémorisation de la course du portail.

Ce cycle doit être complet (2 ouvertures / fermetures totales non interrompues). S'il est interrompu, le processus est simplement reporté et reprendra à la prochaine ouverture commandée.

●Vérification du mode piéton (vantail recouvrant M1) :

- Appuyez sur la deuxième touche.

>Seul le vantail recouvrant doit s'ouvrir. Une nouvelle impulsion sur cette même touche commande la fermeture du vantail.

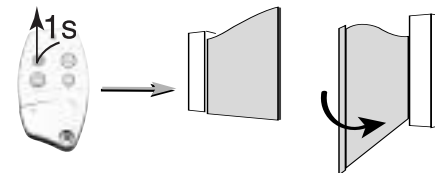

Votre portail est maintenant prêt à fonctionner. Appuyez sur le bouton de la télécommande, votre portail s'ouvre automatiquement. Appuyez à nouveau, il se referme derrière vous.

2 Paramétrage de votre PASSEO/AXOVIA

❑ Précautions d'emploi du mode automatique.

Votre Passeo/Axovia SOMFY permet une installation conforme à la norme NF EN 12 453 de votre portail en mode automatique avec l'utilisation OBLIGATOIRE :

- d'un jeu de cellules photo-électriques ,
- d'un feu orange ,
- d'un feu d'éclairage de zone (500 W max.).

Votre Passeo/Axovia SOMFY est prévu pour la connexion de ces accessoires :

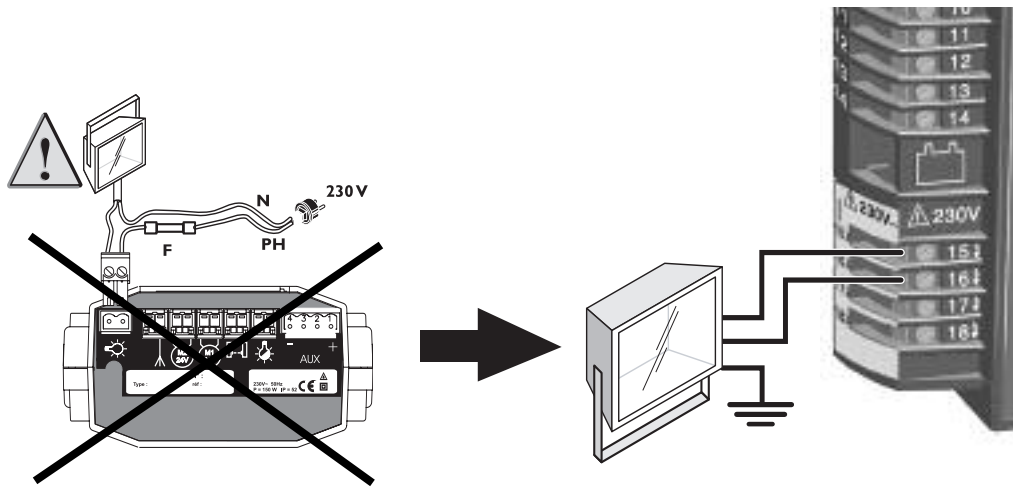
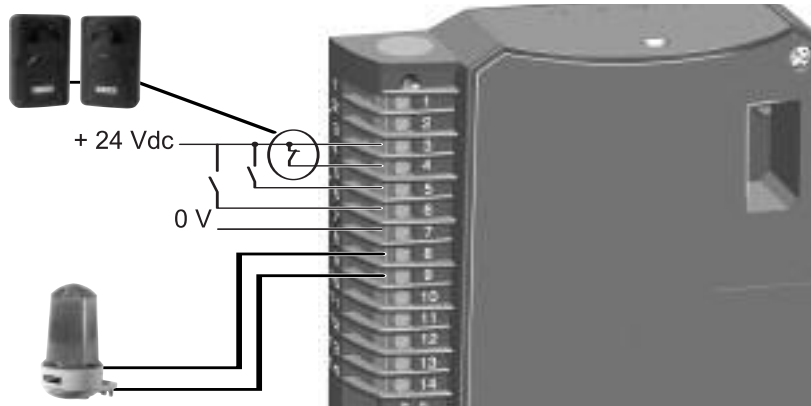

2 Paramétrage de votre PASSEO/AXOVIA

● Mode automatique :

Le portail se referme tout seul après votre passage, sans nouvel appui sur la télécommande, après une durée que vous définissez au préalable. ⌚

Le mode automatique sera opérationnel après le câblage des cellules et le réglage ci-dessous :

- 1 • Positionnez une télécommande au plus près de la cible gravée sur le capot de la motorisation.
> Le voyant AUTO est éteint.

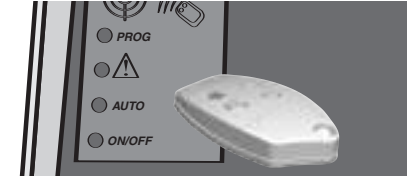

- 2 • Effectuez un appui maintenu sur la touche destinée à l'ouverture des deux vantaux jusqu'à ce que le voyant AUTO s'allume. Relâchez.
> Le voyant AUTO clignote.

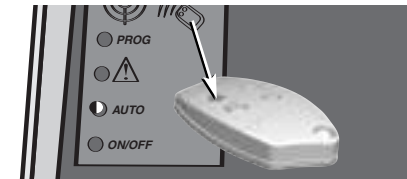

- 3 • Lancez une ouverture (à distance normale) avec la télécommande.
> Le portail s'ouvre à vitesse nominale.

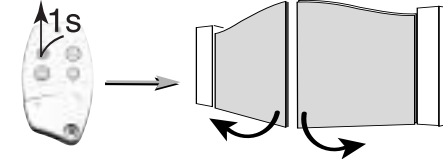

- 4 • Une fois le portail complètement ouvert :
 - Attendez le temps de la temporisation souhaitée. ⌚
 - Lancez un ordre de fermeture par une nouvelle impulsion sur la même touche.> Les deux vantaux se referment presque simultanément.
> Le voyant AUTO reste allumé en permanence.

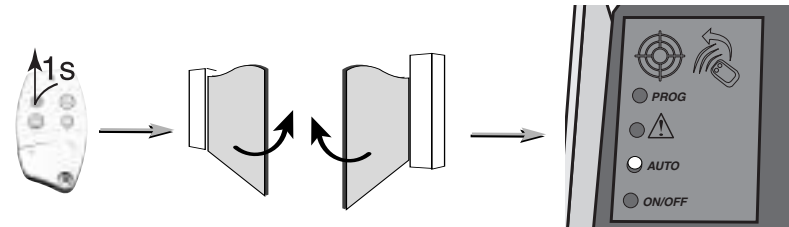

Le mode automatique est maintenant opérationnel.

Utilisation de votre PASSEO/AXOVIA

■ Fonctionnement en mode automatique

En fonctionnement automatique, une impulsion sur la touche de la télécommande provoque l'ouverture du portail. Sa fermeture intervient automatiquement après la durée de temporisation préalablement réglée par vos soins.

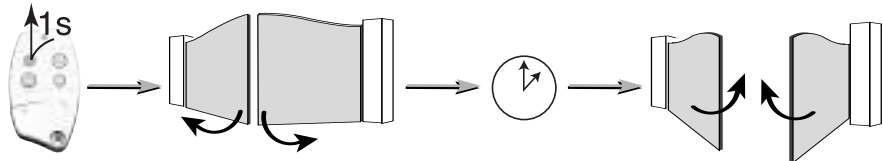

Il est possible de maintenir le portail en position ouverte en donnant un ordre d'arrêt (nouvelle impulsion sur la touche de la télécommande) :

- en fin d'ouverture,
- en début de fermeture.

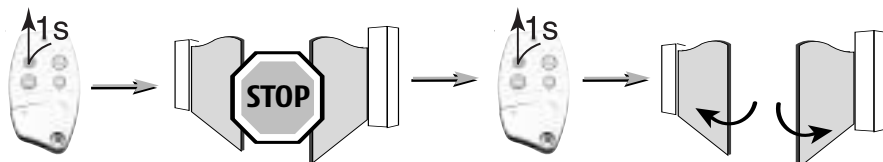
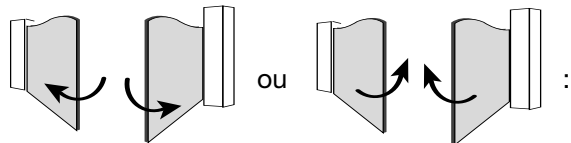

■ Passage du mode auto au mode normal

Pour revenir au mode séquentiel (le voyant AUTO est allumé) :

- Positionnez la télécommande sur la cible gravée sur le capot.
 - Appuyez sur une touche de la télécommande jusqu'à ce que le voyant AUTO s'éteigne.
- > Le mode normal (fonctionnement séquentiel) est actif.

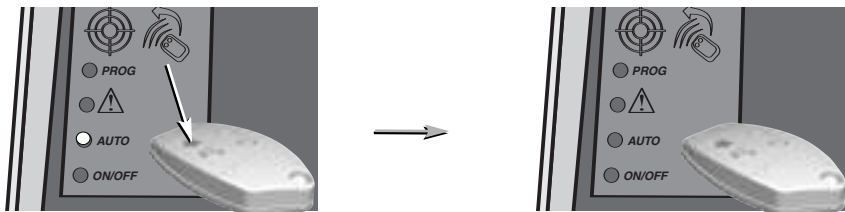

Utilisation de votre PASSEO/AXOVIA

□ Sécurisation du paramétrage

- 1 Appuyer sur la touche ouverture totale.
- 2 Appuyer une deuxième fois sur la touche pour que les 2 vantaux s'arrêtent en milieu de course
- 3 Couper l'alimentation du secteur 5 secondes
- 4 Remettre l'alimentation du secteur
- 5 Appuyer sur la touche ouverture totale

Les vantaux DOIVENT partir dans le sens ouverture.
(Si les vantaux partent dans le sens fermeture, se référer au câblage).

■ Suppression des émetteurs

- 1 • Appuyez 1 seconde sur le bouton de remise à zéro (reset).
> Pendant l'appui, les quatre voyants s'allument.
- 2 • Relâchez le bouton reset.
> Les quatre voyants s'éteignent pendant 2 secondes
> Le voyant ON/OFF se rallume.
> Le voyant PROG s'allume.

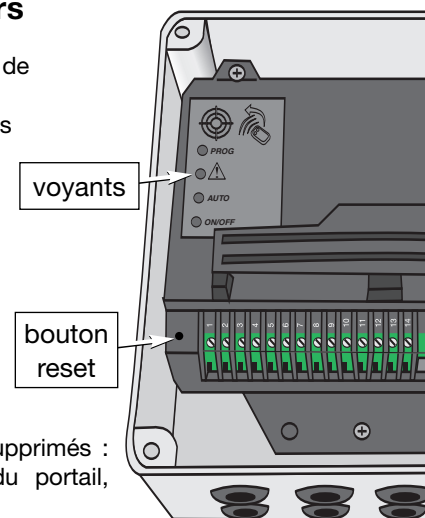

Tous les paramètres enregistrés sont supprimés : télécommandes enregistrées, course du portail, mode de fonctionnement...

■ Ajout ultérieur de télécommandes

Pour l'ajout ultérieur de télécommandes, reprenez les opérations suivantes :

- Mémorisation des télécommandes .
- Mémorisation de la course des vantaux.

⚠ Toute mémorisation de nouvelle télécommande annule et remplace la programmation précédente de la course du portail.

Accessoires

Descriptif et branchements

■ Cellules ————— 2400477 ————



⚠ Avant de brancher les cellules, enlevez le fil (shunt), placé entre les bornes 3 et 4 du boîtier électronique.

● Schéma de câblage pour un jeu de cellules

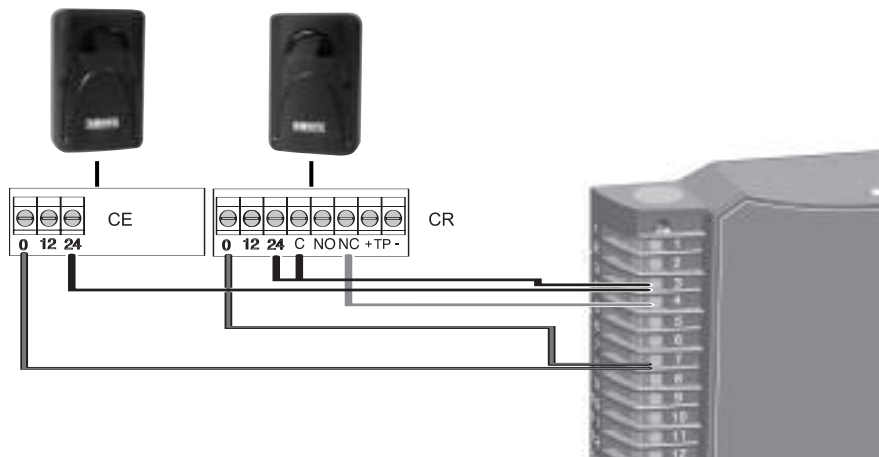

● Consigne de sécurité

Le bon fonctionnement des cellules doit être vérifié tous les 6 mois. Pour cela, lors de la fermeture du portail, masquez une cellule avec la main. **La fermeture doit s'interrompre.**

(Autres accessoires: voir pages 32, 33, 34).

Accessoires

Descriptif et branchements

■ Cellules ————— 2400599 ————

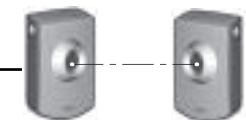

⚠ Avant de brancher les cellules, enlevez le fil (shunt), placé entre les bornes 3 et 4 du boîtier électronique.

● Schéma de câblage pour un jeu de cellules

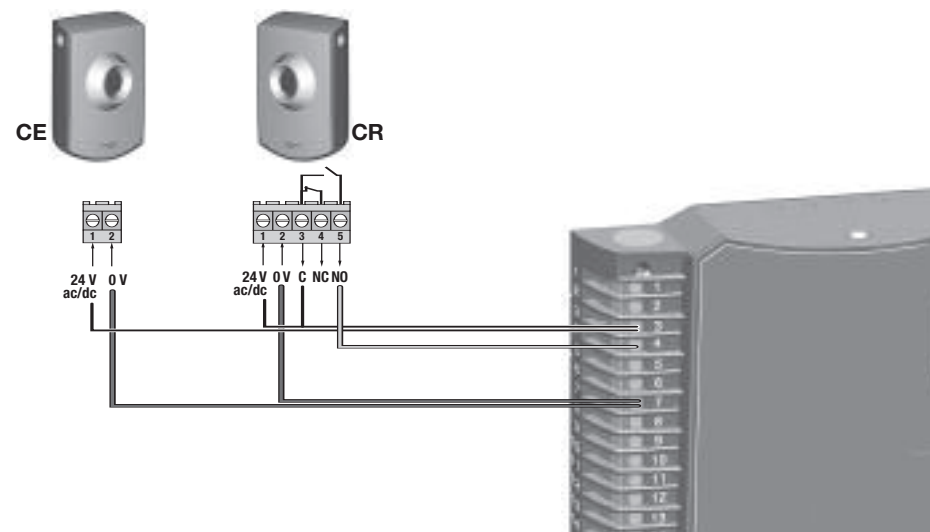

● Consigne de sécurité

Le bon fonctionnement des cellules doit être vérifié tous les 6 mois. Pour cela, lors de la fermeture du portail, masquez une cellule avec la main. **La fermeture doit s'interrompre.**

Assistance technique France :  **N° Indigo 0 820 374 374**
0,12€ TTC / MN

Hot-Line Belgique: 02/788.28.68* prix d'un appel local

Hot-Line Luxemburg: 261.02.140* tarief van een lokaal gesprek

Technical assistance U.K.: (44)113 391 3030

TECHNISCHE ASSISTENTIE NEDERLAND: (023) 55 44 900

ASISTENCIA TÉCNICA ESPAÑA: : (34)934800900

www.somfy.com

SOMFY FRANCE

Service consommateurs
BP 105
92232 GENNEVILLIERS CEDEX

Hot-line: 0 810 12 12 37* prix d'un appel local

Fax: 01.47.93.02.41

E-mail: consommateur@somfy.fr

SOMFY BELUX

Mercuriusstraat 19
1930 ZAVENTEM
BELGIUM

Hot-Line Belgium: 02/788.28.68* prix d'un appel local

Hot-Line Luxemburg: 261.02.140* tarief van een lokaal gesprek

E-mail: info@somfy.be

SOMFY Sp. z.o.o

ul. Burdzińskiego 5
PL-03-480 Warszawa

Hot-line: 0 801 377 199* opłata jak za połączenie lokalne

Fax: 022-618-11-27

Email: biuro@somfy.pl