



CANCELLI AUTOMATICI

RADIOCOMMANDES | ONTVANGER | FUNKSTEUERUNGEN

SYSTEME DE COMMANDE UNIVERSAL
UNIVERSEEL BESTURINGSSYSTEEM
UNIVERSAL-STEUERSYSTEM



TRA04

Documentazione
Technica

T58

rev. 0.1
05/2004

© CAME
CANCELLI
AUTOMATICI

119RT58-2

FRANÇAIS

SYSTÈMES DE COMMANDE POUR
EXTÉRIEUR EN 230V A.C. AVEC
FRÉQUENCE RADIO 433.92 MHz
ÉMETTEUR BICANAL

LE KIT COMPREND:

- n°1 **ZR24**__Armoire de commande;
- n°1 **AF43S**__Carte radio embrochable;
- n°1 **TOP432SA**__Émetteur radio bicanal.

NEDERLANDS

BESTURINGSSYSTEMEN VOOR
EXTERN GEBRUIK, OP 230V A.C. MET
RADIOFREQUENTIE 433.92 MHz EN
ZENDER MET TWEE KANALEN

HET KIT BEVAT:

- 1 **ZR24**__Bedieningspaneel;
- 1 **AF43S**__Insteekbare radiofrequentiekaart;
- n°1 **TOP432SA**__Radiozender met twee kanalen.

DEUTSCH

STEUERSYSTEME FÜR
AUSSENGEBRAUCH, A 230V W.S. MIT
RADIOFREQUENZ 433.92 MHz UND
ZWEIKANAL -FUNKSTEUERUNG

DAS KIT UMFASST:

- n°1 **ZR24**__Schalttafel;
- n°1 **AF43S**__Einsteck-Funkkarte;
- n°1 **TOP432SA**__Zweikanal-Funksender.

Pour activer les volets motorisés, ...
Voor de besturing van aangedreven binnenhuis rolluiken, ...
Zur Aktivierung von motorisierten Rollläden, ...



... les rideaux de fer motorisés, ...
... of aangedreven grote rolluiken, ...
... oder motorisierten Rolltoren, ...



UNE RADIOCOMMANDE BICANAL
AFSTANDSBEDIENING MET TWEE KANALEN
EINE ZWEIKANAL -FUNKUNSTEUERUNG



... ou les stores motorisés.
... of aangedreven zonneweringen/gordijnen.
... oder motorisierten Rollos.



FRANÇAIS

ZR24

Armoire de commande avec décodage radio incorporé adapté à la commande d'automatismes en 230V A.C. monophasés avec une puissance jusqu'à 500W.

Conçu et fabriqué entièrement par CAME CANCELLI AUTOMATICI S.p.A., il est conforme aux normes en vigueur.

Boîtier en ABS avec degré de protection IP54.

La carte doit être alimentée en 230V a.c. sur les bornes L1 et L2 et est protégée à l'entrée par un fusible de 5A, tandis que les accessoires en basse tension 24V sont protégés par un fusible de 1A.

La puissance totale des accessoires en 24V ne doit pas dépasser 5W.

Entrées de sécurité:

- *Réouverture en phase de fermeture*, les cellules photoélectriques provoquent l'inversion de marche jusqu'à l'ouverture complète si elles relèvent un obstacle durant la phase de fermeture du portail;

- *Stop total (1-2)*, arrêt du portail et désactivation d'un éventuel cycle de fermeture automatique; pour activer de nouveau le mouvement, il faut agir sur les boutons-poussoirs ou sur la radiocommande.

Fonctions disponibles:

- *Fermeture automatique*. Le temporisateur de fermeture automatique est autoalimenté à la fin du temps de la course en ouverture.

Le temps réglable est programmé, cependant, il est subordonné à l'intervention d'éventuels accessoires de sécurité et il est exclu après une intervention de "stop" ou en cas de coupure de courant;

- *commande contact maintenu*, fonctionnement de l'automatisme en continuant à appuyer sur le bouton branché au contact 2-7, elle s'active en réglant le temps de fonctionnement au minimum. Elle exclut la fonction de la radiocommande;

- *réglage de la commande*, commande "ouvre-arrêt-ferme-arrêt" ou commande "ouvre-ferme" (réglage à l'aide du sélecteur à bascule).

Reglages:

- *Temps de fermeture automatique*;

- *Temps de fonctionnement*.

NEDERLANDS

ZR24

Bedieningspaneel met ingebouwde radiodecodificatie geschikt voor de besturing van éénfase automatisaties op 230V A.C. met vermogen tot 500W.

Volledig ontworpen en gefabriceerd door CAME Cancelli Automatici S.p.A., voldoet ze aan de geldende normen.

Kast in ABS met transformator en beschermingsgraad IP54.

De print wordt gevoed op 230V a.c. op de klemmen L1 en L2 en is beschermd door een zekering van 5A, de toebehoren zijn op laagspanning (24V) en zijn beschermd door een zekering van 1A.

Het totale vermogen van de toebehoren op 24V mag niet groter zijn dan 5W.

Ingangen voor veiligheidsinrichtingen:

- *Heropening in de sluitingsfase*, de fotocellen veroorzaken de omkering van de beweging tot een volledige opening wanneer ze een obstakel detecteren bij het sluiten van de poort;

- *Totale stop*, Stoppen van de poort en uitsluiten van een eventuele automatische dichtloop; voor het opnieuw activeren moet men terug op de knop duwen van de afstandsbediening of de drukknop.

Andere functies:

- *Automatische dichtloop* de automatische dichtlooptijd wordt automatisch geactiveerd na de openings looptijd. De regelbare tijd is geprogrammeerd en wordt onderbroken na een tussenkomst van een veiligheid of gestopt na een totale stop of bij stroomonderbreking.

- *functie werking met ingedrukte knop*, de automatisatie werkt bij indrukking van de knop aangesloten op het contact 2-7; wordt actief door instelling van de minimum werktijd. Sluit de werking van de afstandsbediening uit;

- *instelling commando*, commando "openen-stop-sluiten-stop" of commando "openen-sluiten" (instelling via keuzeschakelaar met dip switch).

Regelingen:

- *Automatische dichtlooptijd*;

- *Werkingsstijd*.

ZR24

Schalttafel mit Funkdecodierung zur Steuerung von Automatiksystemen bei 230V W.S. - einphasig mit einer Leistung bis zu 500W.

Vollständig von der CAME CANCELLI AUTOMATICI S.p.A. geplant und gebaut, entspricht sie den zur Zeit gültigen Vorschriften.

ABS-Gehäuse mit Schutzgrad IP54.

Die Platine muß bei 230V WS an den Klemmen L1 und L2 gespeist werden und ist am Eingang durch eine Sicherung von 5A geschützt. Die Zubehörteile bei Niederspannung von 24V sind dagegen durch Sicherungen von 1A geschützt. Die Gesamtleistung der Zubehörteile bei 24V darf nicht 5W überschreiten.

Sicherheitseingänge:

- *Wiederöffnen beim Schließen*, die Lichtschranken ermitteln ein Hindernis während des schließens vom Tor und lösen die Umkehr der Laufrichtung vom Tor aus, bis dieses wieder vollständig geöffnet ist;
- *Totalstop*, sofortiger Stillstand des Tores mit Ausschluß eventueller Schließautomatik: Fortsetzung des Torlaufs über Drucktaster- bzw. Funksendersteuerung.

Andere wahlfunktionen:

- *Schließautomatik*. Der Schließautomatik-Zeischalter speist sich beim Öffnen am Ende der Torlaufzeit selbst. Die voreingestellte Zeit ist auf jeden Fall immer dem Eingriff eventueller Sicherheitsvorrichtungen untergeordnet und schließt sich nach einem "Stop"-Eingriff bzw. bei Stromausfall selbst aus;
- *Steuerung mit anhaltender Tastenbetätigung*, Betrieb des Automatiksystems durch anhaltende Betätigung der am Kontakt 2-7 angeschlossenen Taste; Aktivierung durch Einstellung der Arbeitszeit auf den Mindestwert. Schließt die Funksteuerung aus;
- *Setzen der Steuerung*, Steuerung "Öffnen-Stopp-Schließen-Stopp" oder Steuerung "Öffnen-Schließen" (Setzen mit dem Dip-Wählschalter).

Einstellungen:

- *Zeit für das automatische Schließen*;
- *Laufzeit*.



Attention! avant d'intervenir à l'intérieur de l'appareillage, couper la tension de ligne.



Opgepast! zet de spanning af alvorens aan de sturing iets te veranderen.



Achtung! Das Gerät vor Eingriffen im inneren spannungsfrei schalten.

**Mesures de fixation et d'encombrement**

Afmetingen

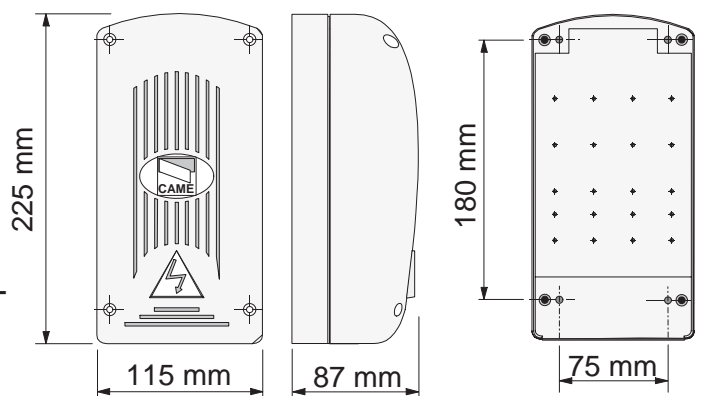
Befestigungsmasse und Raumbedarf

FRANÇAIS**TOP-432SA**

Emetteur à deux canaux.
 Frequence: AM 433.92 MHz
 Batteries: n°2 CR2016 3V d.c. Lithium
 Consommation en transmission: 12 mA
 Portée: 50 ÷ 150 m
 Combinaisons de code: 4096
 Dimensions: 32 x 68 x 12 mm
 Poids: 16 g

AF43S

Carte radio embrochable en 433.92 MHz
 supereterodine.

NEDERLANDS**TOP-432SA**

Twee kanalen zender.
 Frequentie: AM 433.92 MHz
 Batterijen: n°2 CR2016 3V d.c. Lithium
 Verbruik bij gebruik: 12 mA
 Bereik: 50 ÷ 150 m
 Combinatie van de codes: 4096
 Afmetingen: 32 x 68 x 12 mm
 Gewicht: 16 g

AF43S

Insteekbare radiofrequentiekaart op
 433.92 MHz superheterodyne.

DEUTSCH**TOP-432SA**

Zweikanal-Funksender.
 Frequenz: AM 433.92 MHz
 Batterien: n°2 CR2016 3V d.c. Lithium
 Verbrauch beim Sender: 12 mA
 Reichweite: 50 ÷ 150 m
 Code kombinationen: 4096
 Abmessungen: 32 x 68 x 12 mm
 Gewicht: 16 g

AF43S

Einsteck-Funkkarte 433.92 MHz Überlage-
 rungsempfänger

TOP-432SA**LED rouge de signalisation**

Rode signaleringsled

Rote Kontrollleuchte



Appuyer et faire défiler pour ouvrir

Indrukken en laten verschuiven voor opening

Zum Öffnen hier drücken und schieben

AF43S

Connecteur pour branchement

Connector voor aansluiting

Steckverbinder

FRANÇAIS

- 1 - Trimmer de réglage temps de fermeture automatique
- 2 - Trimmer de réglage temps de fonctionnement
- 3 - Bouton-poussoir mémorisation code radio
- 4 - Selecteur de fonctions à 2 interrupteurs à positions multiples
- 5 - Led de signalisation
- 6 - Branchement carte radiofréquence AF43S
- 7 - Fusible de ligne 5
- 8 - Fusible accessoires 1A
- 9 - Plaque à bornes de connexion

NEDERLANDS

- 1 - Trimmer regeling tijd van automatische dichtloop
- 2 - Trimmer regeling tijd van looptijd
- 3 - Drukknop voor memoriseren van code
- 4 - Selectieschakelaar
- 5 - Signalisatie LED
- 6 - Aansluiting frequentieprint AF43S
- 7 - Lijnzekering 5A
- 8 - Zekering toebehoren 1A
- 9 - Aansluitklemmen

DEUTSCH

- 1 - Trimmer zur Einstellung der Schließautomatik
- 2 - Trimmer zur Einstellung der Laufzeit
- 3 - Code-Speichertast
- 4 - Wählschalter für Funktionen mit 2 Dip
- 5 - LED Kontrollleuchte zur Anzeige
- 6 - Steckanschluß Funkfrequenz-Platine AF43S
- 7 - Hauptsicherung 5A
- 8 - Zubehör-Sicherung 1A
- 9 - Anschlußklemmenleiste

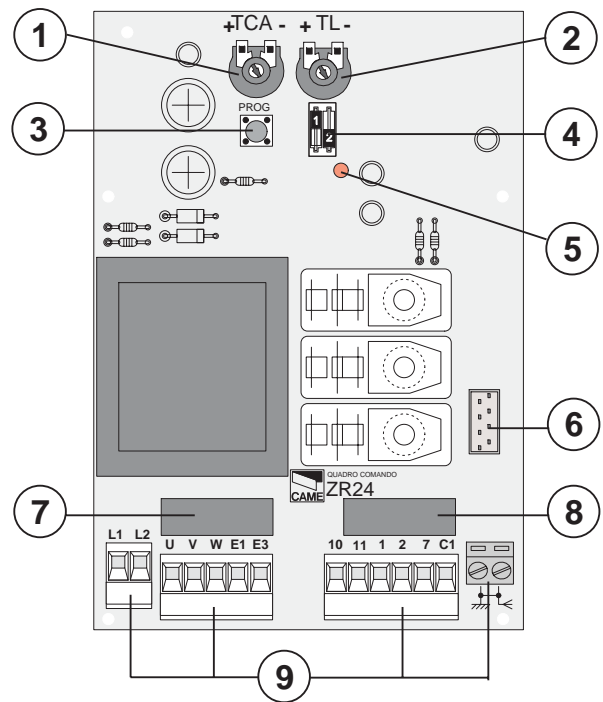

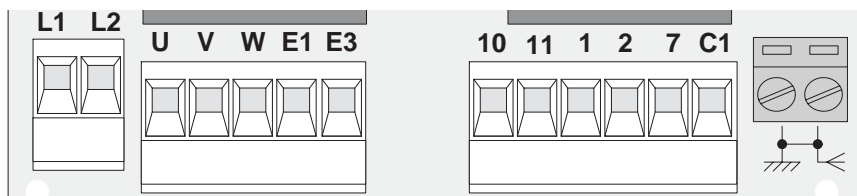

- L1** ————○ **Alimentation 230V (c.a.)**
Voeding 230V (AC)
- L2** ————○ **Stromversorgung Steuergerät 230V (Wechselstrom)**
- U** ————○ **Moteur monophasé 230V (a.c.) max. 500W**
Motor monofasig 230V (a.c.) max. 500W
- W** ————○
V ————○ **Einphasenmotor 230V (Wechselstrom) max. 500W**
- W** ————⊗ **Sortie 230V (c.a.) en mouvement (ex. branchement clignotant) max. 25W**
Uitgang 230V (AC) in beweging vb. voor aansluiting flitslamp max. 25W
- E** ————⊗ **Ausgang 230V (Wechselstrom) in Bewegung (z.B. Blinker -Anschluß) max. 25W**
- E1** ————⊗ **Lampe cycle ou lampe passage (max. 25W)**
Cyclus of bewegingslamp (max. 25W)
- E3** ————⊗ **Betriebszyklus-Anzeigeleuchte oder Torbeleuchtung (max. 25W)**
- + 10** ————○ **Alimentation accessoires 24V (c.a.) max. 5W**
Voeding toebehoren 24V (a.c.) max. 5W
- 11** ————○ **Zubehörspeisung 24V (Wechselstrom) max. 5**
- 1** ————○ **Bouton-poussoir de stop (N.F.)**
Drukknop noodstop (N.C.)
- 2** ————○ **Stop-Taste (Ruhekontakt)**
- 2** ————○ **Contact radio et/ou poussoir pour commande (N.O.) (voir dip n°2)**
Drukknop en/of radiokontakt voor openen en sluiten (N.O.) (zie dip n°2)
- 7** ————○ **Funkkontakt und/oder Taste Steuerung (N.O.) (sehen Dip n°2)**
- 2** ————○ **Contact (N.F.) de réouverture pendant la fermeture**
Contact (N.C.) heropenen tijdens de sluitingsfase
- C1** ————○ **Ruhekontakt Wiederöffnen beim Schließen**
- Y** ————○ **Connexion antenne**
Aansluiting antenne
- Antennenanschluß**

N.B. Tous les contacts normalement fermés (N.F.) qui ne sont pas utilisés doivent être court-circuités.

Opm.: alle normaal gesloten kontakten (N.G.) die niet gebruikt zijn moeten worden overbrugt.

Anmerkung. Alle nicht benutzten Drucktasten und N.C.- Kontakte müssen kurzgeschlossen werden.

F

1 ON Fermeture automatique **activé**; (1 OFF éteinte)

2 ON "Ouvre-stop-ferme-stop" avec bouton (2-7) et commande-radio (carte AF insérée) **activé**;

2 OFF "Ouvre-ferme" avec bouton (2-7) et commande-radio (carte AF insérée) **activé**;

D

1 ON Schließautomatik **zugeschaltet**; (1 OFF ausgeschlossen)

2 ON "Öffnen-Stopp-Schließen-Stopp" mit Druckknopf (2-7) und Fernsteuerung (Karte AF eingesteckt) **zugeschaltet**;

2 OFF "Öffnen-Schließen" mit Druckknopf (2-7) und Fernsteuerung (Karte AF eingesteckt) **zugeschaltet**;

NL

1 ON Automatische dichtloop **geactiveerd**; (1 OFF uitgeschakeld);

2 ON "Open-stop-sluiten-stop" met drukknop (2-7) of afstandsbediening (AF kaart ingeplugd) **geactiveerd**;

2 OFF "Open-sluiten" met drukknop (2-7) of afstandsbediening (AF kaart ingeplugd) **geactiveerd**;

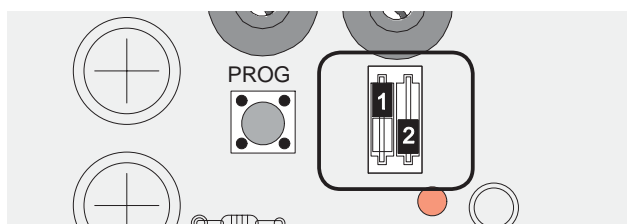

RÉGULACIÓNS // REGULINGEN // EINSTELLUNGEN

F

Trimmer T.C.A. = Réglage du temps de fermeture automatique (min. 1", max. 120").

Trimmer T.L. = Réglage temps de fonctionnement (min.15" - max.50").
(Remarque: le fait de régler le temps de fonctionnement au minimum active la fonction de commande dont l'action reste maintenue)

D

Trimmer T.C.A. =Einstellung automatische Schließzeit (min. 1" - max. 120")

Trimmer T.L. = Einstellung der Arbeitszeit (min.15" - max. 50").
(Anmerkung: Bei Mindesteinstellung des Arbeitszeit, wird die Steuerfunktion mit anhaltender Betätigung aktiviert).

NL

Trimmer T.C.A. = Instelling tijd voor automatische sluiting (min. 1" - max. 120").

Trimmer T.L. = Instelling werktijd (min.15" - max. 50").
(Opm.: door de werktijd op het minimum in te stellen wordt de functie werking met ingedrukte knop aangeschakeld)

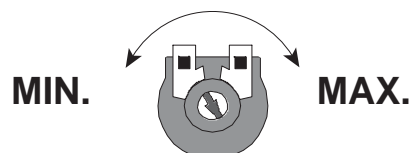
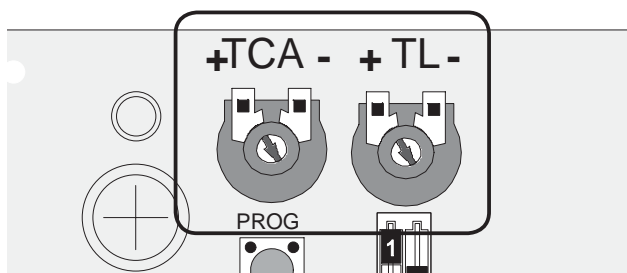

F

A - Installation de la carte AF

La carte AF doit OBLIGATOIREMENT être branchée en l'absence de tension car la carte mère ne la reconnaît que quand elle est alimentée (fig.1).

B - Memorisation du code

Appuyer sur la touche "PROG" sur la carte de base, le led de signalisation clignote (fig.2), avec une touche du émetteur on envoie le code, le led reste allumé pour signaler que la mémorisation s'est effectuée (fig.3).

NL

A - Installatie van de frequentie print

De print moet worden ingeplugd wanneer de spanning is onderbroken, want hij wordt slechts herkend bij het aanleggen van de spanning (fig.1).

B - Opslaan van de code

Hou de knop "PROG" ingedrukt op de basis print de signalisatie led knippert (fig.2), met een druk op de knop van de zender, stuurt men de code door, de led blijft continu branden om aan te tonen dat de memorisatie is uitgevoerd (fig.3).

D

A - Einstecken der karte AF

Vor Einschieben der Karte die Stromzufuhr UNBEDINGT abschalten, da die Erkennung durch die Hauptkarte nur über eine Neueinschaltung (nur durch Versorgung) erfolgt (Abb.1).

B - Speichern vom code

Drücken Sie die Taste "PROG" auf der Basiskarte und halten Sie die gedrückt (LED blinkt (siehe Abb.2), mit einer Taste vom Sender wird der Code abgeschickt. Das LED hört auf zu blinken und bleibt an, sobald das Speichern erfolgt ist (Abb.3).

Fig.1

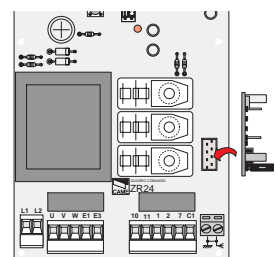

Fig.2

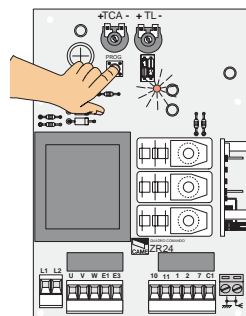
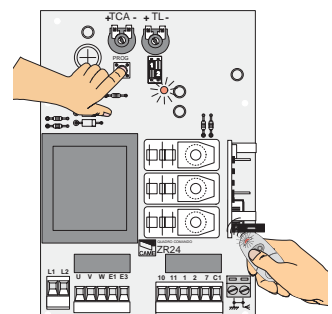

Fig.3



Toutes les données ont été contrôlées très soigneusement. Nous n'assumons de toute façon aucune responsabilité pour les erreurs ou omissions éventuelles.

De gegevens in deze handleiding werden nauwkeurig gecontroleerd. Wij wijzen iedere verantwoordelijkheid af in geval van drukfouten of vergissingen.

Die Daten wurden mit höchster Sorgfalt geprüft. Für eventuelle Fehler oder Auslassungen übernehmen wir keine Haftung.



ASSISTENZA TECNICA
NUMERO VERDE
800 295830
Web
www.came.it
E-MAIL
info@came.it



CAME CANCELLI AUTOMATICI S.P.A.

DOSSON DI CASIER (TREVISO)

☎(+39) 0422 4940 ☎(+39) 0422 4941

CAME LOMBARDIA S.R.L. COLOGNO M. (MI)

☎(+39) 02 26708293 ☎(+39) 02 25490288

CAME SUD S.R.L. NAPOLI

☎(+39) 081 7524455 ☎(+39) 081 7529109

CAME (AMERICA) L.L.C. MIAMI (FL)

☎(+1) 305 5930227 ☎(+1) 305 5939823

CAME AUTOMATISMOS S.A. MADRID

☎(+34) 091 5285009 ☎(+34) 091 4685442

CAME BELGIUM LESSINES

☎(+32) 068 333014 ☎(+32) 068 338019

CAME FRANCE S.A. NANTERRE CEDEX (PARIS)

☎(+33) 01 46130505 ☎(+33) 01 46130500

CAME GMBH KORNTAL BEI (STUTTART)

☎(+49) 07 11839590 ☎(+49) 07 118395925

CAME GMBH SEEFELD BEI (BERLIN)

☎(+49) 03 33988390 ☎(+49) 03 339885508

CAME PL SP.ZO.O. WARSZAWA

☎(+48) 022 8365076 ☎(+48) 022 8369920

CAME UNITED KINGDOM LTD NOTTINGHAM

☎(+44) 01159 387200 ☎(+44) 01159 382694