

SGA 4100 SGA 6000

Motorisation pour portail battant

FR REMPLACEMENT DE L'ÉLECTRONIQUE DE COMMANDE



5129015A



SOMMAIRE GÉNÉRAL

Consignes de sécurité	1
Présentation générale	4
<i>Description de l'électronique de commande</i>	4
<i>Caractéristiques techniques</i>	4
<i>Composition du kit</i>	5
Mise en place de l'électronique de commande	5
Raccordements électriques	6
Mise en service rapide	9
<i>Mettre l'installation sous tension</i>	9
<i>Mémorisation d'une télécommande 2 ou 4 touches</i>	9
<i>Vérifier le sens d'ouverture des vantaux</i>	9
<i>Changer le sens d'ouverture des vantaux</i>	9
<i>Lancer l'auto-apprentissage de la course des vantaux</i>	10
<i>Monter les capots des moteurs</i>	10
Accessoires - Descriptif et branchements	11
<i>Plan de câblage général des accessoires</i>	11
<i>Cellules</i>	11
<i>Feu orange</i>	12
<i>Eclairage de zone</i>	13
<i>Batterie de secours</i>	13
<i>Visiophone</i>	13
<i>Antenne déportée</i>	14
<i>Alimentation solaire</i>	14
Ouverture piétonne	15
<i>Activation de l'ouverture piétonne</i>	15
<i>Désactivation de l'ouverture piétonne</i>	15
Fermeture automatique	16
<i>Activation de la fermeture automatique</i>	16
<i>Désactivation de la fermeture automatique - revenir au fonctionnement standard</i>	16
Programmation des télécommandes	17
<i>Présentation des télécommandes</i>	17
<i>Possibilités de programmation de la télécommande 2 touches</i>	17
<i>Possibilités de programmation de la télécommande 4 touches</i>	17
<i>Ajouter une télécommande 2 ou 4 touches</i>	17
<i>Ajouter une télécommande 3 touches</i>	17
Aide au dépannage	18
<i>Diagnostic</i>	18
<i>Effacement des réglages</i>	19
<i>Effacement des réglages et des télécommandes mémorisées</i>	20

Consignes de sécurité



Ce symbole signale un danger dont les différents degrés sont décrits ci-dessous.



DANGER

Signale un danger entraînant immédiatement la mort ou des blessures graves



AVERTISSEMENT

Signale un danger susceptible d'entraîner la mort ou des blessures graves



PRÉCAUTION

Signale un danger susceptible d'entraîner des blessures légères ou moyennement graves

ATTENTION

Signale un danger susceptible d'endommager ou de détruire le produit



AVERTISSEMENT

MISE EN GARDE - Instructions importantes de sécurité

Il est important pour la sécurité des personnes de suivre toutes les instructions car une installation incorrecte peut entraîner des blessures graves. Conserver ces instructions. L'installateur doit impérativement former tous les utilisateurs pour garantir une utilisation en toute sécurité de la motorisation conformément au manuel d'utilisation. Les instructions doivent être remises à l'utilisateur final.

1. Informations importantes

Ce produit est un boîtier électronique pour un portail battant en usage résidentiel tel que défini dans la norme EN 60335-2-103, à laquelle il est conforme. Ces instructions ont notamment pour objectif de satisfaire les exigences des dites normes et ainsi d'assurer la sécurité des biens et des personnes.

Pour être conforme à la norme EN 60335-2-

103, ce produit doit être impérativement installé avec un moteur Somfy. L'ensemble est désigné sous le nom de motorisation.



AVERTISSEMENT

L'utilisation de tout accessoire ou de tout composant non préconisé par Somfy est interdite - la sécurité des personnes ne serait pas assurée.

Somfy ne peut pas être tenu pour responsable des dommages résultant du non respect des instructions de ce manuel.

Si un doute apparaît lors de l'installation de la motorisation ou pour obtenir des informations complémentaires, consulter le site internet www.somfy.com.

Ces instructions sont susceptibles d'être modifiées en cas d'évolution des normes ou de la motorisation.

Avant d'installer la motorisation, vérifier que la plage de température marquée sur la motorisation est adaptée à l'emplacement.

ATTENTION

Ne pas projeter d'eau sur la motorisation.
Ne pas installer la motorisation dans un milieu explosif.

2. Installation électrique



DANGER

L'installation de l'alimentation électrique doit être conforme aux normes en vigueur dans le pays où est installée la motorisation et doit être faite par un personnel qualifié.



DANGER

La ligne électrique doit être exclusivement réservée à la motorisation et dotée d'une protection constituée :

- d'un fusible ou disjoncteur calibre 10 A,
- et d'un dispositif de type différentiel (30 mA).

Un moyen de déconnexion omnipolaire de l'alimentation doit être prévu. Les interrupteurs prévus pour assurer une coupure omnipolaire des appareils fixes doivent être raccordés directement aux bornes d'alimentation et doivent avoir une distance de séparation des contacts sur tous les pôles pour assurer une déconnexion complète dans les conditions de catégorie de surtension III.

Les câbles basse tension soumis aux intempéries doivent être au minimum de type H07RN-F.

L'installation d'un parafoudre est conseillée (de tension résiduelle d'un maximum de 2 kV obligatoire).

3. Consignes de sécurités relatives à l'installation de la motorisation



AVERTISSEMENT

Enlever tous bijoux (bracelet, chaîne ou autres) lors de l'installation.

Pour les opérations de manipulation, de perçage et de soudure, porter les protections adéquates (lunettes spéciales, gants, casque antibruit, etc.).



DANGER

Ne pas raccorder la motorisation à une source d'alimentation (secteur, batterie ou solaire) avant d'avoir terminé l'installation.



AVERTISSEMENT

Il est strictement interdit de modifier l'un des éléments fournis dans ce kit ou d'utiliser un élément additif non préconisé dans ce manuel.

Surveiller le portail en mouvement et maintenir les personnes éloignées jusqu'à

ce que l'installation soit terminée.

Ne pas utiliser d'adhésifs pour fixer la motorisation.

AVERTISSEMENT

Installer tout dispositif de commande fixe à une hauteur d'au moins 1,5 m et en vue du portail mais éloigné des parties mobiles.

Après installation, s'assurer que la motorisation change de sens quand le portail rencontre un objet de 50 mm positionné à mi-hauteur du vantail.



AVERTISSEMENT

Dans le cas d'un fonctionnement en mode automatique ou d'une commande hors vue, il est impératif d'installer des cellules photoélectriques.

La motorisation en mode automatique est celle qui fonctionne au moins dans une direction sans activation intentionnelle de l'utilisateur.

Dans le cas d'un fonctionnement en mode automatique ou si le portail donne sur la voie publique, l'installation d'un feu orange peut être exigée, conformément à la réglementation du pays dans lequel la motorisation est mise en service.

4. Consignes de sécurité relatives à l'utilisation



AVERTISSEMENT

Cette motorisation peut être utilisée par des enfants âgés d'au moins 8 ans et par des personnes ayant des capacités physiques, sensorielles ou mentales réduites ou dénuées d'expérience ou de connaissance, s'ils (si elles) sont correctement surveillé(e)s ou si des instructions relatives à l'utilisation de la motorisation en toute sécurité leur ont été données et si les risques encourus ont été appréhendés. Ne pas laisser les enfants jouer avec les dispositifs de commande du portail. Mettre les télécommandes hors de portée des enfants. Le nettoyage et l'entretien par l'utilisateur ne doivent pas être effectués par des enfants.

Le niveau de pression acoustique de la motorisation est inférieur ou égal à 70 dB(A). Le bruit émis par la structure à laquelle la motorisation sera connectée n'est pas pris en considération.



AVERTISSEMENT

Tout utilisateur potentiel doit être formé à l'utilisation de la motorisation par l'installateur appliquant toutes les préconisations de ce manuel. Il est impératif de s'assurer qu'aucune personne non formée ne puisse mettre le portail en mouvement. L'utilisateur doit surveiller le portail pendant tous les mouvements et maintenir les personnes éloignées jusqu'à ce que le portail soit complètement ouvert ou fermé. Ne pas empêcher volontairement le mouvement du portail.



AVERTISSEMENT

En cas de mauvais fonctionnement, couper l'alimentation et déverrouiller immédiatement la motorisation, afin de permettre l'accès et contacter l'assistance Somfy.

Ne pas essayer d'ouvrir manuellement le portail si la motorisation n'a pas été déverrouillée.

5. Consignes de sécurité relatives à la maintenance



DANGER

La motorisation doit être déconnectée de toute source d'alimentation durant le nettoyage, la maintenance et lors du remplacement des pièces.



AVERTISSEMENT

Vérifier chaque mois que la motorisation change de sens quand le portail rencontre un objet de 50 mm positionné à mi-hauteur du vantail.

Ne pas utiliser la motorisation si une réparation ou un réglage est nécessaire. Utiliser exclusivement des pièces d'origine pour tout entretien ou réparation.

Toute modification technique, électronique ou mécanique sur la motorisation devra être faite avec l'accord de l'assistance Somfy.

Si l'installation est équipée de cellules photoélectriques et/ou d'un feu orange, nettoyer régulièrement les optiques des cellules photoélectriques et le feu orange.

6. A propos des piles



DANGER

Ne pas laisser les piles/piles boutons/accus à la portée des enfants. Les conserver dans un endroit qui leur est inaccessible. Il y a un risque qu'elles soient avalées par des enfants ou des animaux domestiques. Danger de mort ! Si cela devait arriver malgré tout, consulter immédiatement un médecin ou se rendre à l'hôpital.

Faire attention de ne pas court-circuiter les piles, ni les jeter dans le feu, ni les recharger. Il y a un risque d'explosion.

7. Recyclage et mise au rebut

La batterie, si installée, doit être retirée de la motorisation avant que celle-ci ne soit mise au rebut.



Ne pas jeter les piles usagées des télécommandes ou la batterie, si installée, avec les déchets ménagers. Les déposer à un point de collecte dédié pour leur recyclage.



Ne pas jeter la motorisation hors d'usage avec les déchets ménagers. Faire reprendre la motorisation par son distributeur ou utiliser les moyens de collecte sélective mis à disposition par la commune.

8. Réglementation

Somfy SAS déclare que le produit décrit dans ces instructions lorsqu'il est utilisé conformément à ces instructions, est conforme aux exigences essentielles des Directives Européennes applicables et en particulier à la Directive Machine 2006/42/EC et à la Directive Radio 2014/53/EU.

Le texte complet de la déclaration CE de conformité est disponible à l'adresse internet suivante : www.somfy.com/ce. Antoine CREZE, Responsable réglementation, Cluses

Présentation générale

□ Description de l'électronique de commande

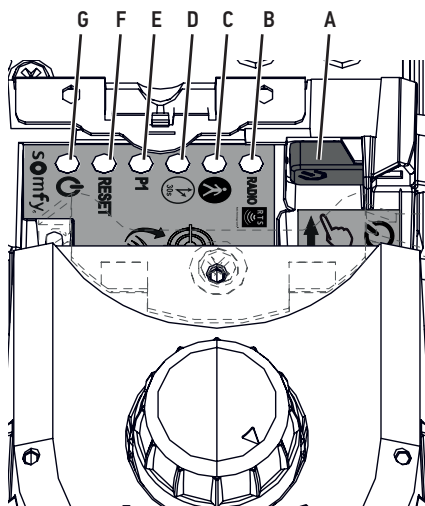

Rep.	Désignation	Fonction	
A	Bouton	Réveil de l'électronique de commande	
B	Voyant RADIO	S'allume à chaque fois que l'électronique de commande reçoit une commande radio	
C	Voyant	S'allume lors de l'activation/désactivation de l'ouverture piétonne	
D	Voyant	Allumé	la fermeture automatique du portail est activée
		Eteint	la fermeture automatique du portail n'est pas activée
		Clignote	le paramètre «fermeture automatique» est sélectionné
E	Voyant P1	Non utilisé	
F	Voyant RESET	Allumé	les réglages seuls ou les réglages et les points de commande radio sont effacés
		Clignote	la fonction d'effacement des réglages et des points de commande radio est sélectionnée
G	Voyant	Allumé	la motorisation fonctionne correctement - l'électronique de commande est réveillée
		Eteint	la motorisation fonctionne correctement - l'électronique de commande est en veille
		Clignote	voir diagnostic page 18

□ Caractéristiques techniques

Alimentation	230 V-50Hz / 24V (en solaire)
Type de moteur	24 V
Puissance du moteur	120 W
Puissance maxi consommée (avec éclairage de zone)	600 W
Consommation en veille	4,5 W
Fréquence maximum de manoeuvres par jour	20 cycles / jour 10 cycles / jour en solaire
Temps d'ouverture*	11 s à 90°
Détection d'obstacle automatique	Conforme à la norme EN 12 453 (Annexe A)
Température de fonctionnement	-20°C à +60°C
Protection thermique	Oui
Indice de protection	IP 44

* La vitesse s'ajuste en fonction du poids du portail.

Récepteur radio intégré	Oui
Télécommandes :	
- Fréquence radio	433,42 MHz, < 10 mW
- Portée en champ d'usage	~ 30 m
- Quantité mémorisable	16
Connexions possibles :	
- Sortie pour feu orange	Clignotante, 24 V, 10 W maximum
- Sortie éclairage	500 W maxi en 230 V (halogène ou incandescence uniquement) 24 Vdc / 15 W maxi
- Sortie alimentation accessoires	
- Entrée pour batterie de secours	Oui
- Entrée pour cellules photo-électriques	Oui
- Entrée de commande de type contact sec	Oui, uniquement si motorisation alimentée en 230 V

□ Composition du kit

Rep.	Désignation
1	Boîtier électronique de commande
2	Fil de masse de l'électronique
3	Patte de fixation de l'électronique de commande
4	Fil de terre non utilisé

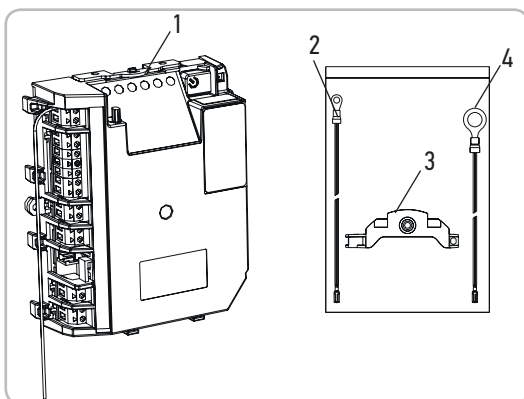

Mise en place de l'électronique de commande



Le remplacement de l'électronique de commande doit être réalisé hors tension.



Repérer les câbles (moteur 1, moteur 2, accessoires, alimentation) pour les brancher plus facilement sur la nouvelle électronique. Attention, nous apportons régulièrement des améliorations à nos produits. Les borniers sur cette nouvelle électronique peuvent être différents des borniers de l'électronique remplacée.

Installer l'électronique de commande comme indiqué sur la figure ci-contre.

Visser l'électronique de commande au moteur.

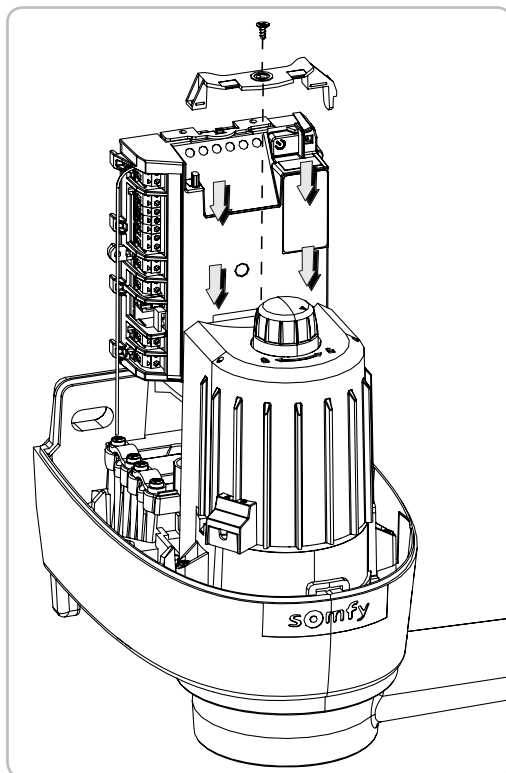

Raccordements électriques

□ Raccordement des moteurs



Le moteur **M1** actionne le vantail qui → s'ouvre en premier et se referme en dernier,
→ s'ouvre pour l'ouverture piétonne du portail.

1 Portail fermé, identifier le vantail qui devra s'ouvrir en premier. M1 actionne ce vantail.

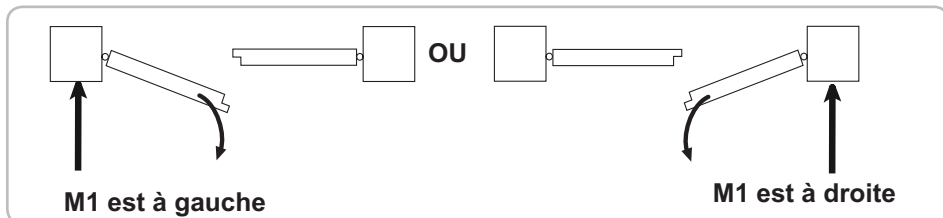

2 Connecter les moteurs comme indiqué dans le tableau ci-dessous :

Si M1 est à gauche			Si M1 est à droite		
brancher le fil de ...		sur la borne ...	brancher le fil de ...		sur la borne ...
M1	marron		M1	bleu	
	bleu			marron	
M2	bleu		M2	marron	
	marron			bleu	

□ Raccordement à l'alimentation secteur



Pour votre sécurité, ces opérations doivent se faire hors tension.

Raccorder la phase et le neutre sur les bornes 16 et 17 (étiquette rouge "230 V")

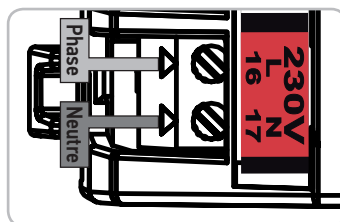

Brancher le fil de masse de l'électronique en haut de l'électronique de commande.

Raccorder le fil de terre de l'alimentation secteur, le fil de masse de l'électronique sur la borne  du moteur avec une rondelle et une vis.

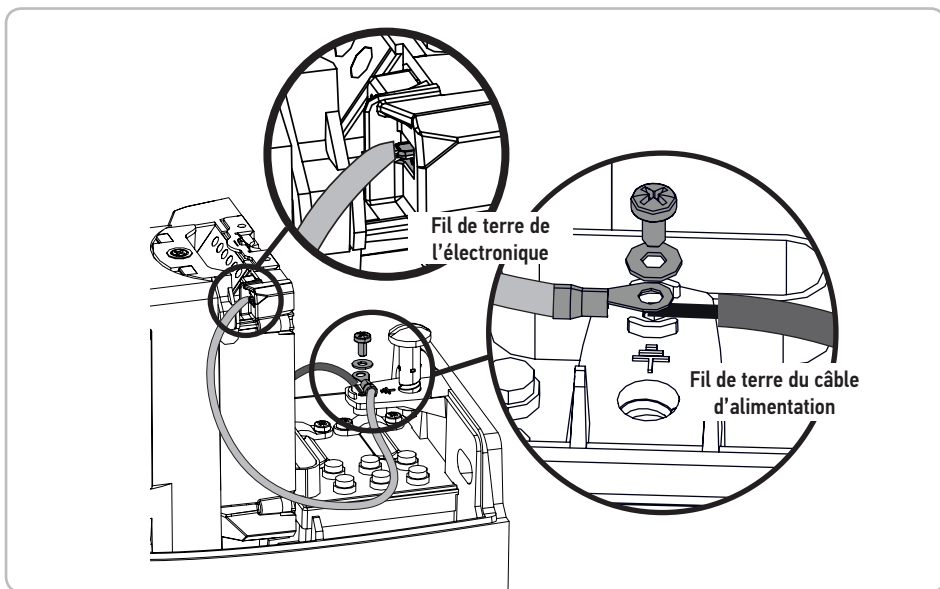

□ Position de l'antenne

Le fil d'antenne doit être positionné vers le haut.

Le bon positionnement de l'antenne est essentiel pour un fonctionnement optimal.



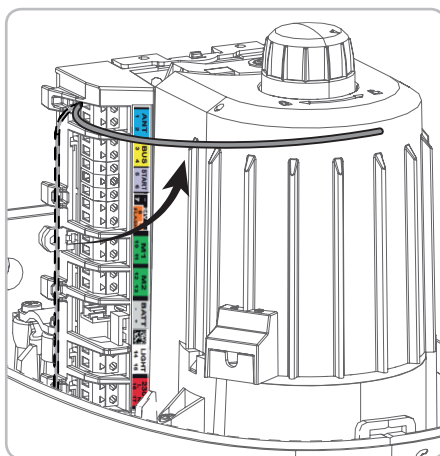

Ne recoupez jamais le fil d'antenne.

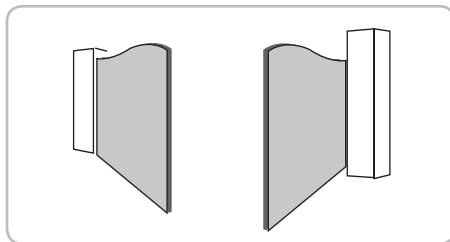

□ Verrouillage des moteurs

1 Placer les vantaux à mi-course.



2 Verrouiller les moteurs.
Tourner le bouton jusqu'à ce que la marque soit en face du symbole .

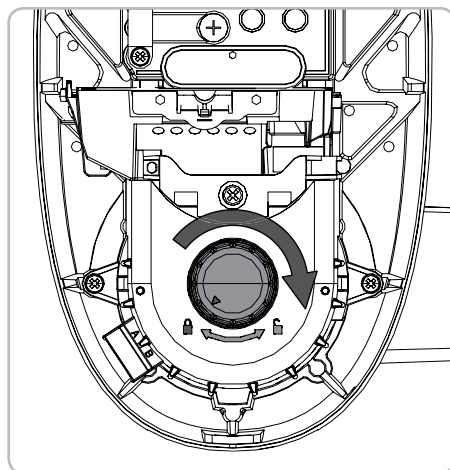

Mise en service rapide

□ Mettre l'installation sous tension

Le voyant  clignote (2 clignotements).

Le moteur est sous tension et en attente d'auto-apprentissage.

Si le voyant  ne s'allume pas ou que le nombre de clignotements n'est pas celui attendu : voir diagnostic page 18.

□ Mémorisation d'une télécommande 2 ou 4 touches

- 1 Appuyer 2 s sur le bouton  de l'électronique de commande.

Le voyant  s'allume.

- 2 Poser la nouvelle télécommande à programmer contre l'électronique de commande.

- 3 Faire un appui bref sur la touche de la télécommande à programmer. Le voyant "RADIO" s'allume puis s'éteint lorsque vous relâchez la touche de la télécommande.

L'ouverture totale est programmée sur cette touche.

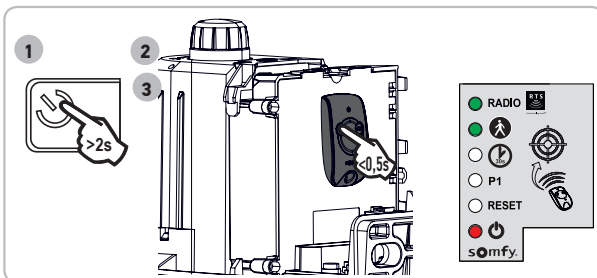

□ Vérifier le sens d'ouverture des vantaux

Appuyer sur la touche 1 de la télécommande et laisser le vantail commandé par M1 puis le vantail commandé par M2 s'ouvrir complètement :

- si le portail s'ouvre correctement, lancer l'auto-apprentissage de la course des vantaux décrit ci-dessous.
- si le portail ne s'ouvre pas correctement, réaliser la procédure décrite ci-dessous pour changer le sens d'ouverture des vantaux.

□ Changer le sens d'ouverture des vantaux

Réaliser la procédure ci-dessous seulement si le portail ne s'ouvre pas correctement (par exemple, un vantail s'ouvre et l'autre se ferme).

- 1 Couper l'alimentation secteur.
- 2 Le vantail qui démarre en premier (commandé par M1) part en fermeture.
→ Inverser les fils bleu et marron de M1 sur les bornes 10 et 11 du boîtier électronique.
Le vantail qui démarre en second (commandé par M2) part en fermeture.
→ Inverser les fils bleu et marron de M2 sur les bornes 12 et 13 du boîtier électronique.
- 3 Déverrouiller les moteurs.
- 4 Entrouvrir le portail.
- 5 Verrouiller les moteurs.
- 6 Remettre l'installation sous tension.

- 7 Vérifier à nouveau le sens d'ouverture des vantaux :

- si le portail s'ouvre correctement, lancer l'apprentissage de la course des vantaux décrit page suivante.
- si le portail ne s'ouvre pas correctement, recommencer la procédure de changement du sens d'ouverture des vantaux.

□ Lancer l'auto-apprentissage de la course des vantaux

Appuyer sur la touche 1 de la télécommande pour lancer des mouvements COMPLETS d'ouverture/fermeture du portail.

Continuer à ouvrir/fermer le portail en appuyant sur la touche 1 de la télécommande jusqu'à ce que le voyant  de l'électronique S'ALLUME FIXE.



Les mouvements du portail ne doivent pas être interrompus (ouverture / fermeture complète).

S'ils sont interrompus, l'apprentissage reprendra automatiquement à la prochaine ouverture commandée.

Si le voyant  clignote, relancer l'auto-apprentissage de la course des vantaux.

Si le voyant  continue à clignoter consulter l'aide au dépannage page 18.

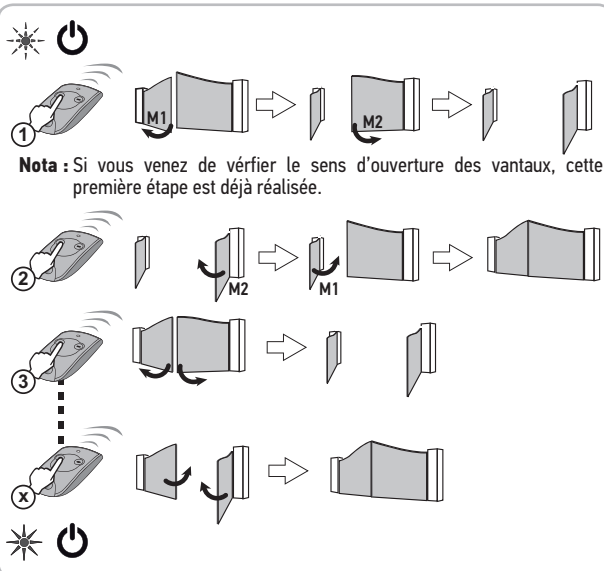

Le portail ne se ferme pas correctement ?

À la fin de l'apprentissage de la course des vantaux, si le vantail qui se ferme en dernier n'est pas bien plaqué contre l'autre vantail, déplacer légèrement la patte vantail vers le pilier.

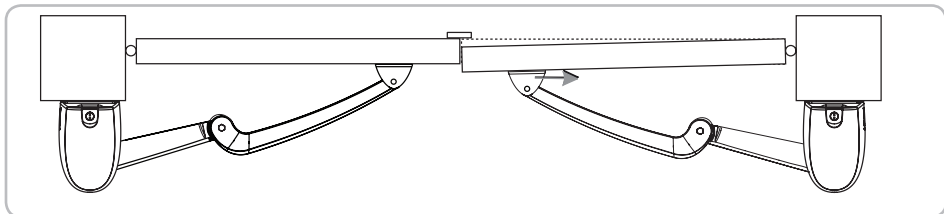

□ Monter les capots des moteurs

- 1 Placer les capots sur les moteurs.
- 2 Visser les capots.

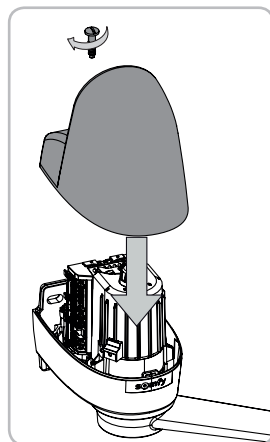

Accessoires – Descriptif et branchements



Pour votre sécurité, ces opérations doivent se faire hors tension.



Il est conseillé de réaliser l'auto-apprentissage de la course des vantaux avant de raccorder les accessoires (cellules photoélectriques, feu orange, etc.)

Plan de câblage général des accessoires

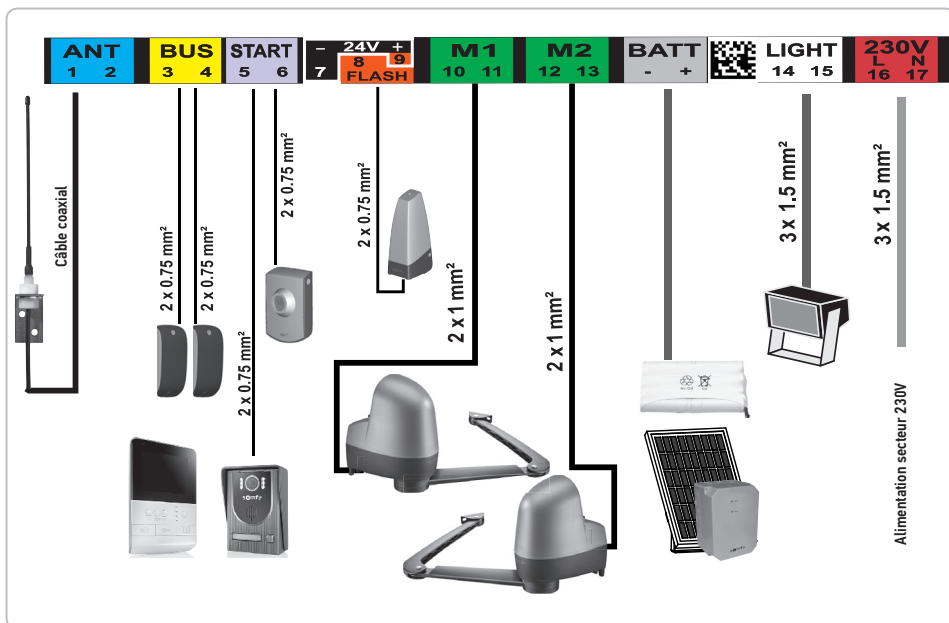

Cellules

● Fonctionnement des cellules



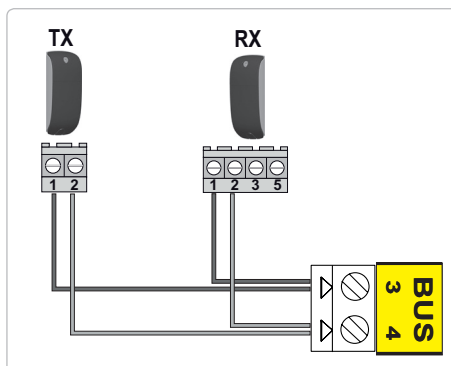

Si les cellules sont occultées à la fermeture du portail, le portail s'arrête et inverse son mouvement.

Si le portail est fermé et que les cellules sont occultées, le portail ne s'ouvre pas.



● **Reconnaissance des cellules par l'électronique de commande en fonctionnement standard**

- 1** Cette procédure ne doit être appliquée que dans les cas suivants :
- Branchement de cellules photoélectriques après avoir réalisé l'auto-apprentissage de la course des vantaux.
 - Suppression de cellules photoélectriques.
 - Désactivation du mode de fonctionnement avec fermeture automatique.

- 1** Appuyer 2 s sur le bouton  de l'électronique de commande. Le voyant  s'allume.
- 2** Poser la télécommande contre l'électronique de commande.
- 3** Rester appuyé sur la touche 1 de la télécommande jusqu'à ce que le voyant  clignote.
- 4** Faire un appui bref sur la touche 2 de la télécommande. Le voyant  s'éteint puis clignote.
- 5** Appuyer 2 fois sur la touche 1 de la télécommande.

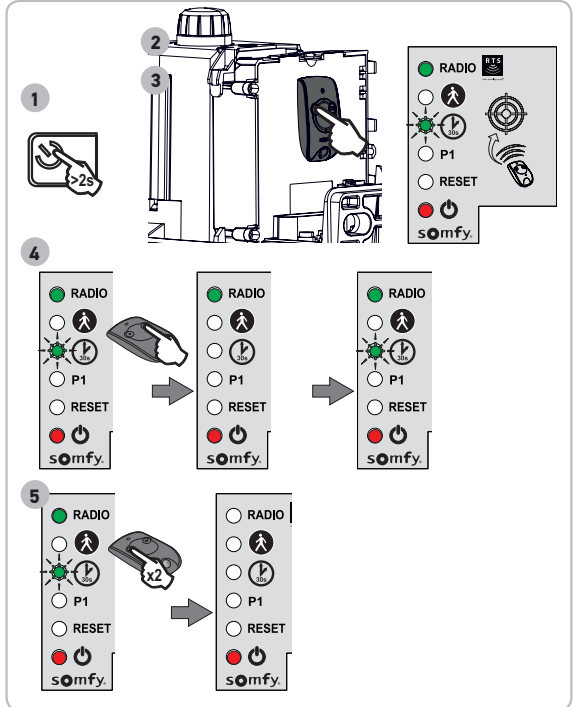

Nota: en fonctionnement avec fermeture automatique, les cellules sont reconnues par l'électronique de commande au moment de l'activation du fonctionnement avec fermeture automatique (voir page 14).

● **En cas de suppression des cellules**

Répéter la procédure de reconnaissance des cellules par l'électronique en fonctionnement standard ci-dessus.

Feu orange

 **Ampoule 10 W - 24 V MAXIMUM - L'utilisation d'ampoule de puissance supérieure à 10 W- 24 V peut provoquer des dysfonctionnements de la motorisation.**

● **Fonctionnement du feu orange**

Le feu orange clignote pendant le mouvement du portail.

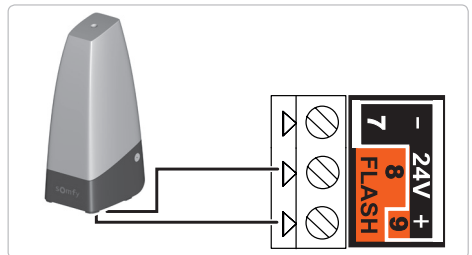

Eclairage de zone

! Cet accessoire est incompatible avec une alimentation solaire.
 Utiliser uniquement des ampoules halogènes ou incandescences pour l'éclairage de zone, 500 W maximum.

● **Fonctionnement de l'éclairage de zone**

L'éclairage de zone s'allume à chaque mise en route de la motorisation. Il s'éteint automatiquement 1 minute 30 après la fin du mouvement.

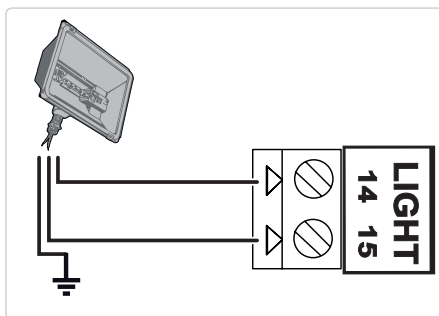

Batterie de secours

! Cet accessoire est incompatible avec une alimentation solaire.

La batterie de secours assure le fonctionnement du portail en cas de défaillance électrique.

Pour augmenter l'autonomie de la batterie en fonctionnement, les commandes filaires sont désactivées; seuls les télécommandes et points de commande radio permettent de commander le portail.

Le voyant  clignote (1 clignotement) lorsque le moteur fonctionne sur batterie.

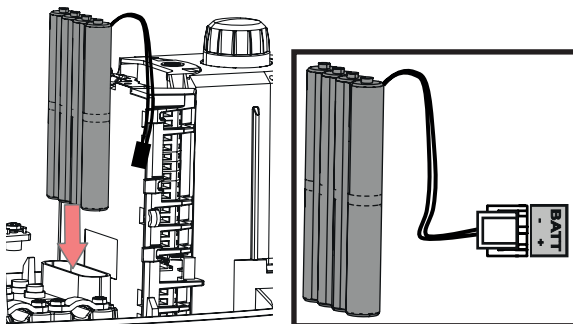

Visiophone

! Cet accessoire est incompatible avec une alimentation solaire.
 Ne raccorder qu'un contact sec non alimenté.

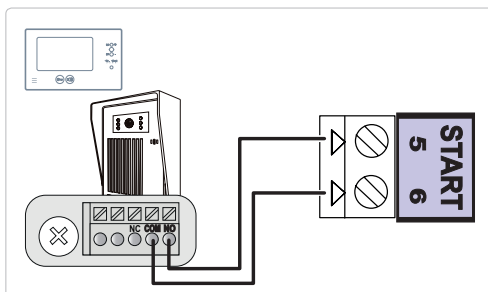

Antenne déportée

Elle est raccordée aux bornes 1 et 2 (étiquette bleu «ANT») du boîtier de commande :

- l'âme du fil en borne 1,
- la tresse de masse en borne 2.

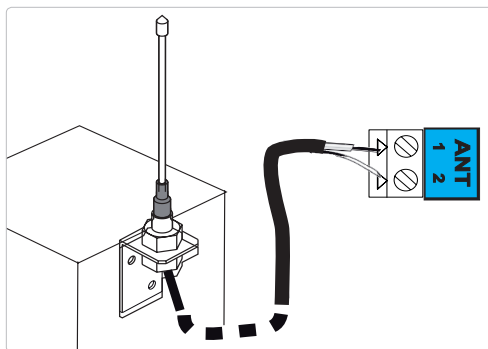

Alimentation solaire



Ne jamais brancher le moteur à une alimentation 230 V pendant qu'il est branché à une alimentation solaire, l'électronique de commande risquerait d'être endommagée.

Lorsque le moteur fonctionne sur l'alimentation solaire : seuls les télécommandes et points de commande radio permettent de commander le portail (les commandes filaires sont désactivées), les accessoires de sécurité filaires restent activés (cellules photoélectriques, feu orange).

Afin de limiter la consommation d'énergie de la motorisation, Somfy recommande :

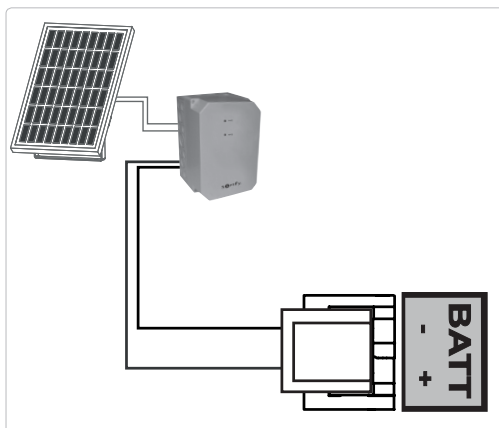

- de fermer le portail pour optimiser la charge des batteries,
- de ne pas laisser le portail ouvert pendant plus de 2 jours,
- d'activer la fermeture automatique de l'installation (page 16).



Ouverture piétonne

□ Activation de l'ouverture piétonne

i La touche 1 des télécommandes 2 ou 4 touches ne peut pas être programmée pour commander l'ouverture piétonne du portail.
Voir "Programmation des télécommandes", page 17 pour plus d'informations.

- 1 Appuyer 2 s sur le bouton  de l'électronique de commande.
Le voyant  s'allume.
- 2 Poser la télécommande contre l'électronique de commande.
- 3 Appuyer sur la touche 2 de la télécommande.
Les voyants "RADIO" et  s'allument puis s'éteignent.
L'ouverture piétonne est activée sur cette touche.

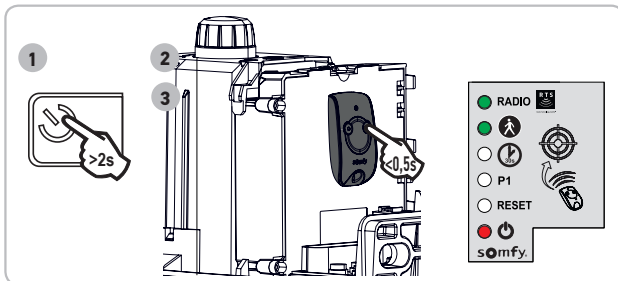

Eloignez-vous de l'électronique de commande pour tester l'ouverture piétonne.

□ Désactivation de l'ouverture piétonne

Répéter la procédure "Activation de l'ouverture piétonne" avec la touche pour laquelle l'ouverture piétonne doit être désactivée. Le voyant  s'allume puis s'éteint. L'ouverture piétonne est désactivée sur cette touche.

Fermeture automatique



AVERTISSEMENT

Dans le cas d'un fonctionnement en mode automatique ou d'une commande hors vue, il est impératif d'installer des cellules photoélectriques. La motorisation en mode automatique est celle qui fonctionne au moins dans une direction sans activation intentionnelle de l'utilisateur.

□ Activation de la fermeture automatique



La fermeture automatique ne peut être activée que si des cellules photoélectriques sont câblées et reconnues par l'électronique de commande du moteur.

Une fois l'étape 3 réalisée, vous pouvez réaliser les étapes suivantes à distance (sans poser la télécommande contre l'électronique de commande).

- 1 Appuyer 2 s sur le bouton de l'électronique de commande. Le voyant s'allume.
- 2 Poser la télécommande contre l'électronique de commande.
- 3 Rester appuyé sur la touche 1 de la télécommande jusqu'à ce que le voyant clignote.
- 4 Rester appuyé sur la touche 2 de la télécommande jusqu'à ce que le voyant s'éteigne puis s'allume fixe.
- 5 Lorsque la touche 2 est relâchée, le voyant clignote, appuyer 2 fois sur la touche 1 de la télécommande. Le voyant reste allumé. La fermeture automatique est activée.

□ Désactivation de la fermeture automatique - revenir au fonctionnement standard

Pour désactiver le mode fermeture automatique et revenir au fonctionnement standard, **répéter les étapes 1, 2 et 3 ci-dessus puis à l'étape 4 faire un appui bref sur la touche 2** de la télécommande, le voyant clignote. Appuyer 2 fois sur la touche 1 de la télécommande.

Programmation des télécommandes

□ Présentation des télécommandes

Les télécommandes RTS Somfy peuvent commander, selon les choix de paramétrage :

- l'ouverture totale du portail
- l'ouverture piétonne du portail
- un autre équipement Somfy RTS (exemple : moteur de porte de garage, volet roulant, etc.)

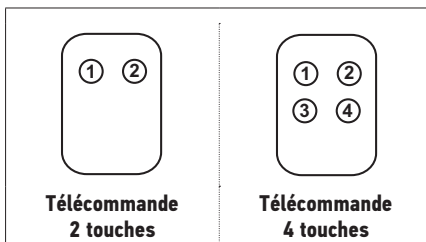

- Vous pouvez mémoriser jusqu'à 16 points de commande (télécommandes, autre point de commande radio). Si vous mémorisez un 17ème point de commande, le premier mémorisé sera automatiquement effacé.

- L'ouverture piétonne doit forcément être programmée sur la touche suivant celle de l'ouverture totale (ex : ouverture totale commandée par la touche 2, ouverture piétonne commandée par la touche 3). La programmation de l'ouverture piétonne sur la touche 1 des télécommandes est impossible.

□ Possibilités de programmation de la télécommande 2 touches

	Touche ①	Touche ②
Possibilité 1	Ouverture totale	Ouverture piétonne ou autre automatisme Somfy RTS
Possibilité 2	Autre équipement Somfy RTS	Ouverture totale

□ Possibilités de programmation de la télécommande 4 touches

	Touche ①	Touche ②	Touche ③	Touche ④
Possibilité 1	Ouverture totale	Ouverture piétonne ou autre automatisme Somfy RTS	Autre automatisme Somfy RTS	Autre automatisme Somfy RTS
Possibilité 2	Autre automatisme Somfy RTS	Ouverture totale	Ouverture piétonne ou autre automatisme Somfy RTS	Autre automatisme Somfy RTS
Possibilité 3	Autre automatisme Somfy RTS	Autre automatisme Somfy RTS	Ouverture totale	Ouverture piétonne ou autre automatisme Somfy RTS
Possibilité 4	Autre automatisme Somfy RTS	Autre automatisme Somfy RTS	Autre automatisme Somfy RTS	Ouverture totale

□ Ajouter une télécommande 2 ou 4 touches

Voir page 9.

□ Ajouter une télécommande 3 touches

- 1 Appuyer 2 s sur le bouton de l'électronique de commande. Le voyant s'allume.
- 2 Poser la nouvelle télécommande à programmer contre l'électronique de commande.
- 3 Faire un appui bref sur une touche de la télécommande à programmer.

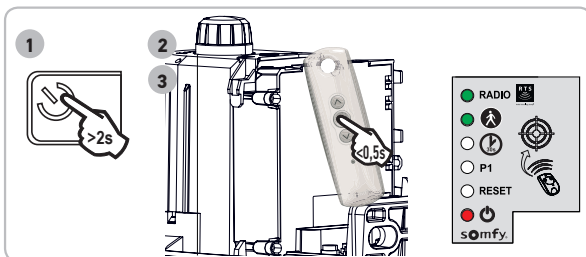





Aide au dépannage



La motorisation doit être déconnectée de toute source d'alimentation durant le nettoyage, la maintenance et lors du remplacement des pièces.

□ Diagnostic

DIAGNOSTIC		DÉPANNAGE
Les moteurs ne répondent pas aux commandes de la télécommande	Portée de la télécommande réduite	<ul style="list-style-type: none"> - Vérifier la pile de la télécommande. - Vérifier l'antenne de l'électronique (câblage, position, voir page 7). - Vérifier qu'il n'y a pas d'élément extérieur susceptible de perturber les émissions radio (pylône électrique, murs ferrailés, etc.). Si tel est le cas, prévoir une antenne déportée.
	Télécommande non mémorisée	Mémoriser la télécommande (voir page 9).
	Moteurs mal câblés	Vérifier le câblage des moteurs (voir page 6).
Le voyant  du boîtier de commande est éteint	L'électronique est en veille	Appuyer 2 s sur le bouton  pour réveiller l'électronique.
	Électronique de commande non alimentée	<ul style="list-style-type: none"> - Vérifier l'alimentation secteur. - Vérifier le câble d'alimentation.
Le voyant  du boîtier de commande clignote :		
1 clignotement	Fonctionnement sur batterie de secours	Vérifier l'alimentation secteur.
2 clignotements	Moteur en attente d'auto-apprentissage	Lancer l'auto-apprentissage de la course des vantaux (voir page 10).
3 clignotements	Cellules photoélectriques en défaut	<ul style="list-style-type: none"> - Vérifier qu'il n'y a pas d'obstacle entre les cellules. - Vérifier l'alignement des cellules. - Vérifier le câblage des cellules (voir page 11). - Si les cellules sont volontairement débranchées, répéter la procédure de reconnaissance des cellules par l'électronique du moteur en fonctionnement standard page 12.
4 clignotements	Commande permanente sur "START" du boîtier électronique (bornes 5-6)	Vérifier les accessoires branchés sur "START" de l'électronique de commande.
5 clignotements	Sécurité thermique de l'électronique enclenchée	Laisser l'électronique refroidir jusqu'à ce que le voyant  se rallume fixe.
6 clignotements	Court-circuit sur "BUS" du boîtier électronique (bornes 3-4)	Vérifier les accessoires branchés sur "BUS" de l'électronique.
	Court-circuit sur "24 V" du boîtier électronique (bornes 7-9)	Vérifier l'accessoire branché sur "24 V" de l'électronique.
	Court-circuit "feu orange" du boîtier électronique (bornes 8-9)	Vérifier le câblage du feu orange (voir page 12).
	Court-circuit moteur	Vérifier le câblage des moteurs (voir page 6).
7 clignotements	Défaut électronique	Contacteur l'assistance Somfy.

□ Effacement des réglages





Les réglages effacés sont : la course des vantaux et l'activation de la fermeture automatique du portail.

Dans quels cas effacer les réglages ?

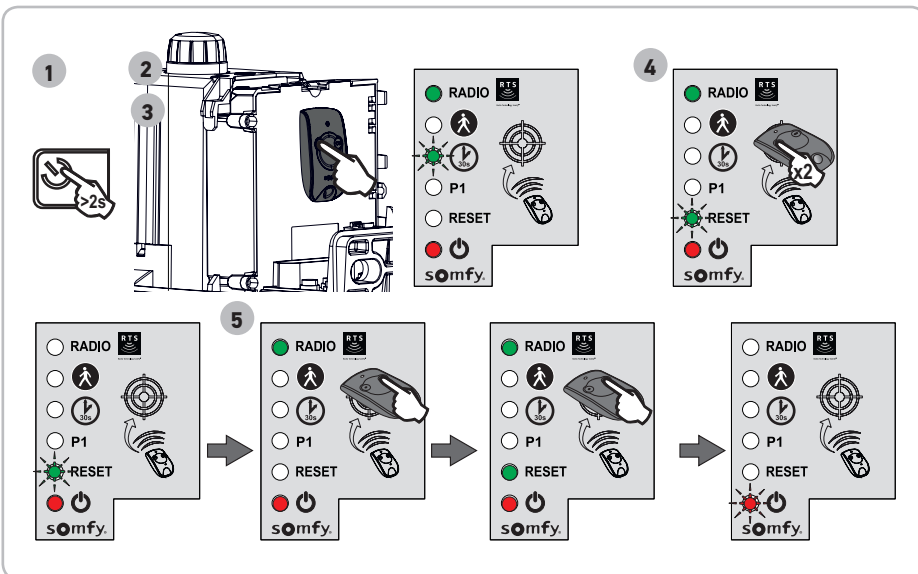
Après l'apprentissage de la course des vantaux, si vous changez la butée d'ouverture de position ou si vous modifiez le câblage des moteurs.

En cas de détections d'obstacle intempestives dues à une usure normale du portail.



- 1 Appuyer 2 s sur le bouton  de l'électronique de commande.
Le voyant  s'allume.
- 2 Poser la télécommande mémorisée contre l'électronique de commande.
- 3 Rester appuyé sur la touche 1 de la télécommande jusqu'à ce que le voyant  clignote.
- 4 Appuyer 1 fois sur la touche 1 de la télécommande.
Le voyant "RESET" clignote.
- 5 Rester appuyé sur la touche 2 de la télécommande **jusqu'à ce que le voyant "RESET" s'allume.**
Le voyant  clignote 2 fois (voir page 10 pour lancer l'auto-apprentissage de la course des vantaux).

□ Effacement des réglages et des télécommandes mémorisées

Seront effacés : la course des vantaux, l'activation de la fermeture automatique du portail, toutes les télécommandes et points de commande radio mémorisés.

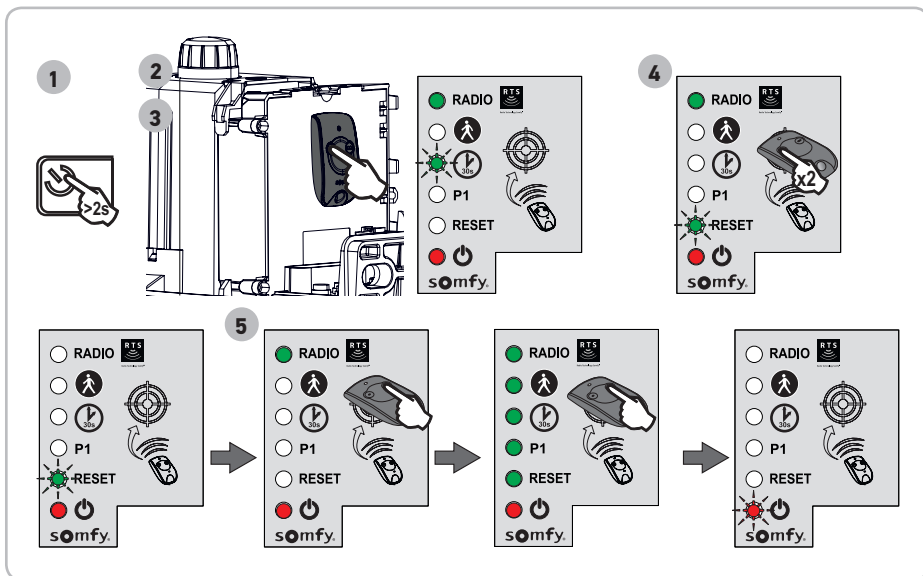

- 1** Appuyer 2 s sur le bouton de l'électronique de commande. Le voyant s'allume.
- 2** Poser la télécommande mémorisée contre l'électronique de commande.
- 3** Rester appuyé sur la touche 1 de la télécommande jusqu'à ce que le voyant clignote.
- 4** Appuyer 1 fois sur la touche 1 de la télécommande. Le voyant "RESET" clignote.
- 5** Rester appuyé sur la touche 2 de la télécommande **jusqu'à ce que tous les voyants s'allument**. Le voyant clignote 2 fois (voir page 10 pour lancer l'auto-apprentissage de la course des vantaux).

somfy.com



SOMFY FRANCE
www.somfy.fr

Nous nous réservons le droit à tout moment, dans un souci constant d'évolution et d'amélioration de nos modèles, de leur apporter toutes modifications que nous jugerons utiles.
©SOMFY, GMD030110 - SOMFY SAS, capital 20 000 000 Euros, RCS Amnery 303 970 230

somfy®



05/2017